

# Lam<sup>®</sup>

Ποιοτικές  
λύσεις

Σε τιμές  
κρίσης

Έντυπο ειδικών προσφορών 10/2024  
με μειωμένες τιμές σε επιλεγμένα είδη!  
Στις τιμές περιλαμβάνεται Φ.Π.Α.



[www.lam.gr](http://www.lam.gr)



ΛΑΜ ΑΕΒΕ - LAM S.a.



[Lam\\_sa.gr](https://www.instagram.com/Lam_sa.gr)



Σκάνναρε τώρα με το κινητό σου  
το QR και δες αμέσως  
όλες τις προσφορές!

# Πεπιεσμένος αέρας

## ΑΕΡΟΣΥΜΠΙΕΣΤΕΣ ΜΟΝΟBLOCK

## ΨΥΞΗ ΜΕ ΛΑΔΙ



LR 25/2	LR 25/2.5	LR 50/2	LR 50/2.5	LR 100/3V
Δοχείο : 25 VOLT : 230 HP : 2 lit/min : 206 Bar : 8	Δοχείο : 25 VOLT : 230 HP : 2.5 lit/min : 250 Bar : 8	Δοχείο : 50 VOLT : 230 HP : 2 lit/min : 206 Bar : 8	Δοχείο : 50 VOLT : 230 HP : 2.5 lit/min : 250 Bar : 8	Δοχείο : 100 VOLT : 230 HP : 3 lit/min : 412 Bar : 8
<del>291.40€</del> <b>179.00€</b>	<del>322.40€</del> <b>199.00€</b>	<del>359.60€</del> <b>229.00€</b>	<del>384.40€</del> <b>249.00€</b>	<del>651.00€</del> <b>399.00€</b>



## ΑΕΡΟΣΥΜΠΙΕΣΤΕΣ ΤΡΟΧΗΛΑΤΟΙ ΜΕ ΙΜΑΝΤΑ ΔΙΚΥΛΙΝΔΡΟΙ



Ελληνικής Κατασκευής

100/2M/JOB	100/2M/EASY	100/3M/JOB	100/3M/EASY	150/2.5M/JOB	150/3M/JOB	150/2.5M/EASY	150/3M/EASY
Δοχείο : 100 VOLT : 230 HP : 2 lit/min : 246 Bar : 8	Δοχείο : 100 VOLT : 230 HP : 2 lit/min : 246 Bar : 8	Δοχείο : 100 VOLT : 230 HP : 3 lit/min : 358 Bar : 8	Δοχείο : 100 VOLT : 230 HP : 3 lit/min : 358 Bar : 8	Δοχείο : 150 VOLT : 230 HP : 2.5 lit/min : 246 Bar : 8	Δοχείο : 150 VOLT : 230 HP : 3 lit/min : 358 Bar : 8	Δοχείο : 150 VOLT : 230 HP : 2.5 lit/min : 246 Bar : 8	Δοχείο : 150 VOLT : 230 HP : 3 lit/min : 358 Bar : 8
<del>744.00€</del> <b>469.00€</b>	<del>781.20€</del> <b>489.00€</b>	<del>818.40€</del> <b>519.00€</b>	<del>855.60€</del> <b>539.00€</b>	<del>942.40€</del> <b>599.00€</b>	<del>992.00€</del> <b>639.00€</b>	<del>992.00€</del> <b>619.00€</b>	<del>1,029.20€</del> <b>659.00€</b>



Κεφαλή μαντέμι  
Περιέλιξη χαλκού

Κεφαλή μαντέμι  
Περιέλιξη χαλκού

Κεφαλή μαντέμι  
Περιέλιξη χαλκού





Ελληνικής Κατασκευής

## ΑΕΡΟΣΥΜΠΙΕΣΤΕΣ ΤΡΟΧΗΛΑΤΟΙ ΜΕ ΙΜΑΝΤΑ ΔΙΚΥΛΙΝΔΡΟΙ



### 200/3M/JOB

Δοχείο : 200  
VOLT : 230  
HP : 3  
lit/min : 358  
Bar : 8

~~1,054.00€~~  
**679.00€**



### 200/3M/EASY

Δοχείο : 200  
VOLT : 230  
HP : 3  
lit/min : 358  
Bar : 8

~~1,116.00€~~  
**699.00€**



### 200/3T/EASY

Δοχείο : 200  
VOLT : 380  
HP : 3  
lit/min : 358  
Bar : 8

~~1,085.00€~~  
**689.00€**

Κεφαλή μαντέμι  
Περιέλιξη χαλκού

### 270/4T/EASY

Δοχείο : 270  
VOLT : 380  
HP : 4  
lit/min : 432  
Bar : 8

~~1,426.00€~~  
**889.00€**



Κεφαλή μαντέμι  
Περιέλιξη χαλκού

### 270/5.5TF/STAR

Δοχείο : 270  
VOLT : 380  
HP : 5.5  
lit/min : 640  
Bar : 12

~~2,356.00€~~  
**1,500.00€**



Κεφαλή μαντέμι  
Περιέλιξη χαλκού

## ΑΕΡΟΣΥΜΠΙΕΣΤΕΣ ΣΤΑΘΕΡΟΙ ΜΕ ΙΜΑΝΤΑ ΔΙΚΥΛΙΝΔΡΟΙ ΔΙΒΑΘΜΙΟΙ

### ΜΟΝΟ ΣΥΓΚΡΟΤΗΜΑ



Ελληνικής Κατασκευής



### 500/5.5TF/STAR

Δοχείο : 500  
VOLT : 380  
HP : 5.5  
lit/min : 640  
Bar : 12

~~2,914.00€~~  
**1,900.00€**

### 500/7.5TF/STAR

Δοχείο : 500  
VOLT : 380  
HP : 7.5  
lit/min : 840  
Bar : 12

~~3,224.00€~~  
**2,200.00€**

Κεφαλή μαντέμι  
Περιέλιξη χαλκού



## ΑΕΡΟΣΥΜΠΙΕΣΤΗΣ ΒΕΝΖΙΝΟΚΙΝΗΤΟΣ

### ENG50/3

lit/min : 350  
BAR : 10  
HP : 5.5

ΚΑΥΣΙΜΟ : ΒΕΝΖΙΝΗ  
ΔΙΑΣΤΑΣΕΙΣ : 820X440X850

~~1,426.00€~~  
**970.00€**

### ENG100/4

lit/min : 480  
BAR : 10  
HP : 7

ΚΑΥΣΙΜΟ : ΒΕΝΖΙΝΗ  
ΔΙΑΣΤΑΣΕΙΣ : 1050X480X910

~~1,550.00€~~  
**1,050.00€**



## ΕΛΑΣΤΙΚΟΙ ΣΩΛΗΝΕΣ



### ΕΥΚΑΜΠΤΟΙ ΣΩΛΗΝΕΣ ΓΙΑ ΚΛΑΔΕΥΤΙΚΑ

#### TAGAZ08055

ΔΙΑΣΤΑΣΕΙΣ : 8X5,5

~~1.34€~~  
**0.98€**

PU



#### TAGAZ10075

ΔΙΑΣΤΑΣΕΙΣ : 10X7,5

~~1.93€~~  
**1.42€**

#### AH035301

ΔΙΑΣΤΑΣΕΙΣ : 6X8  
ΣΥΣΚΕΥΑΣΙΑ : 9 τεμ. X 30μ.

~~34.10€~~  
**24.10€**

RPL



#### AH035302

ΔΙΑΣΤΑΣΕΙΣ : 8X10  
ΣΥΣΚΕΥΑΣΙΑ : 5 τεμ. X 30μ.

~~47.12€~~  
**33.00€**

## Beta

### 1916SM - B019160121

Ταχυσύνδεσμοι αρσενικοί μορφής ISO 6150 B (USA), από επιφανειακά σκληρυμένο χάλυβα, επικάλυψη για στεγανότητα Teflon®, αρσενικό σπείρωμα (BSPT)

**ΓΙΓΑΣ**  
Εφαρμόζει με τον κωδικό 19175G



Ø GAS BSPT  
3/8"x8

~~8.49€~~  
**4.05€**

### 1916SF - B0191601\*

Ταχυσύνδεσμοι αρσενικοί μορφής ISO 6150 B (USA), από επιφανειακά σκληρυμένο χάλυβα, θηλυκό σπείρωμα (BSP)



επιλέξτε τη διάσταση που θέλετε!

ΚΩΔΙΚΟΣ	Ø GAS BSP	€
B019160123	3/8"x8	4.15
B019160133	1/2"x8	6.30

### 1916SG - B019160143

Ταχυσύνδεσμοι αρσενικοί μορφής ISO 6150 B (USA) για λάστιχο, από επιφανειακά σκληρυμένο χάλυβα



Ø mm  
10x8

~~8.68€~~  
**4.15€**

### 1917SM - B0191701\*

Ταχυσύνδεσμοι θηλυκοί ασφαλείας διπλής ενέργειας, από fiber-glass, αρσενικό σπείρωμα (GAS BSP)



ISO 4414 DIN EN 983

επιλέξτε τη διάσταση που θέλετε!

ΚΩΔΙΚΟΣ	Ø GAS BSP	€
B019170101	1/4"	15.10
B019170121	1/2"	19.40

### 1917SF - B0191701\*

Ταχυσύνδεσμοι θηλυκοί ασφαλείας διπλής ενέργειας, από fiber-glass, θηλυκό σπείρωμα (GAS BSP)



ISO 4414 DIN EN 983

επιλέξτε τη διάσταση που θέλετε!

ΚΩΔΙΚΟΣ	Ø GAS BSP	€
B019170103	1/4"	14.30
B019170113	3/8"	18.40
B019170123	1/2"	18.40

### 1917SG - B0191701\*

Ταχυσύνδεσμοι θηλυκοί ασφαλείας διπλής ενέργειας για λάστιχο, από fiber-glass



ISO 4414 DIN EN 983

επιλέξτε τη διάσταση που θέλετε!

ΚΩΔΙΚΟΣ	Ø mm	€
B019170135	6x6	15.10
B019170137	8x6	15.10
B019170142	10x8	20.20
B019170143	13x8	20.20

**1932RS - B019320013**
~~332.32€~~  
**160.00€**

Δράπανο αναστρεφόμενο

**1936/7 - B019360007**
~~812.20€~~  
**380.00€**

 Γωνιακός τροχός  
 CE

**1949P/U3 - B019490310**
~~52.08€~~  
**28.00€**

Μίνι φουσητήρας προοδευτικής ροής με 3 ράμφη

**ΦΥΣΗΤΗΡΑΣ ΜΕΤΑΛΛΙΚΟΣ**
**25/B1**

~~11.66€~~  
**8.10€**
**ΠΙΣΤΟΛΙ ΒΑΦΗΣ ΣΕΙΡΑ F1**
**F1/N/I**

 ΜΠΕΚ : 1.2 - 1.5 - 1.8  
 2.0 - 2.5  
 ΔΟΧΕΙΟ : 1Kg κάτω

~~69.44€~~  
**48.50€**
**ΑΕΡΟΜΕΤΡΟ ΓΙΑ ΛΑΣΤΙΚΑ**
**25/D**

~~28.15€~~  
**19.50€**
**ΠΕΤΡΕΛΙΕΡΑ ΠΛΑΣΤΙΚΗ**
**26/E**

~~24.30€~~  
**16.80€**
**ΥΔΑΤΟΠΑΓΙΔΑ**
**E/20/B**

 ΕΙΣΟΔΟΣ-ΕΞΟΔΟΣ : 1/2"  
 12 BAR  
 2200 Lit/min

~~51.46€~~  
**35.50€**
**ΦΙΛΤΡΟΥΘΜΙΣΤΗΣ ΜΕ ΕΛΑΙΩΤΗΡΑ**
**E/22/B**

ΕΙΣΟΔΟΣ-ΕΞΟΔΟΣ : 1/2"

~~148.80€~~  
**100.00€**
**ΠΙΣΤΟΛΙ ΠΟΛΥΟΥΡΕΘΑΝΗΣ**
**QUALITUM**

~~69.44€~~  
**48.00€**
**ΚΑΡΦΩΤΙΚΟ ΠΡΟΚΑΣ**
**90133**

 Καρφωτικό για πρόκα με κεφάλι μέχρι 10,7mm  
 lit/min : 115  
 ΜΗΚΟΣ : 127 mm  
 ΒΑΡΟΣ : 1,36 Kg

~~235.60€~~  
**125.00€**

## ΑΕΡΟΚΛΕΙΔΑ

90101

ΚΑΡΕ : 1/2"  
ΣΤΡΟΦΕΣ : 7,000  
ΡΟΠΗ : 340Nm  
lit/min : 115  
ΜΗΚΟΣ : 160 mm  
ΒΑΡΟΣ : 2,4 Kg

Μηχανισμός κρούσης  
"Rocking Dog"



~~122.76€~~

**65.00€**

90155

ΚΑΡΕ : 3/8"  
ΣΤΡΟΦΕΣ : 11,000  
ΡΟΠΗ : 583Nm  
lit/min : 113  
ΜΗΚΟΣ : 157 mm  
ΒΑΡΟΣ : 1,29 Kg



ΑΠΟ  
ΣΥΝΘΕΤΙΚΟ  
ΥΛΙΚΟ  
Δίσφυρο

~~218.80€~~

**115.00€**

90158

ΚΑΡΕ : 1/2"  
ΣΤΡΟΦΕΣ : 7,500  
ΡΟΠΗ : 1,288Nm  
lit/min : 113  
ΜΗΚΟΣ : 185 mm  
ΒΑΡΟΣ : 1,94 Kg



ΑΠΟ  
ΣΥΝΘΕΤΙΚΟ  
ΥΛΙΚΟ  
Δίσφυρο

~~285.20€~~

**150.00€**

90160

ΚΑΡΕ : 3/4"  
ΣΤΡΟΦΕΣ : 5,500  
ΡΟΠΗ : 2,034Nm  
lit/min : 198  
ΜΗΚΟΣ : 220 mm  
ΒΑΡΟΣ : 3,79 Kg



ΑΠΟ  
ΣΥΝΘΕΤΙΚΟ  
ΥΛΙΚΟ  
Δίσφυρο

~~558.00€~~

**290.00€**

90149

ΚΑΡΕ : 1"  
ΣΤΡΟΦΕΣ : 4,000  
ΡΟΠΗ : 1,900Nm  
lit/min : 340  
ΜΗΚΟΣ : 430 mm  
ΒΑΡΟΣ : 11,6 Kg



Μηχανισμός κρούσης  
"Rocking Dog"

~~1,085.00€~~

**575.00€**

## ΑΕΡΟΚΛΕΙΔΑ

90103

ΚΑΡΕ : 3/4"  
ΣΤΡΟΦΕΣ : 4,200  
ΡΟΠΗ : 950Nm  
lit/min : 200  
ΜΗΚΟΣ : 240 mm  
ΒΑΡΟΣ : 4,8 Kg



Μηχανισμός κρούσης  
"Pin Clutch"

~~446.40€~~

**235.00€**

## ΑΕΡΟΚΟΠΙΔΟ

90111

ΥΠΟΔΟΧΗ : ΕΞ. 3/4"  
ΚΡΟΥΣΕΙΣ : 3,200  
ΔΙΑΔΡΟΜΗ : 67 mm  
lit/min : 115  
ΜΗΚΟΣ : 170 mm  
ΒΑΡΟΣ : 1,6 Kg



~~64.48€~~

**36.00€**

## ΑΕΡΟΤΡΙΒΕΙΟ ΠΑΛΜΙΚΟ

90126

ΠΕΛΜΑ : 92X168  
ΠΑΛΜΟΙ : 8,000  
lit/min : 115  
ΜΗΚΟΣ : 178mm  
ΒΑΡΟΣ : 1,8 Kg

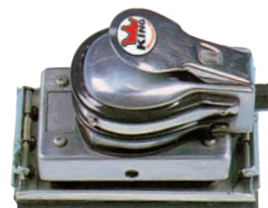

~~97.96€~~

**51.00€**

## ΑΕΡΟΔΡΑΠΑΝΑ

90107

**ΤΣΟΚ : 10**  
 ΣΤΡΟΦΕΣ : 1,900  
 ΣΠΕΙΡΩΜΑ : 3/8"X24  
 lit/min : 115  
 ΜΗΚΟΣ : 193 mm  
 ΒΑΡΟΣ : 0,9 Kg



~~179.80€~~

**94.00€**

90108

**ΤΣΟΚ : 10**  
 ΣΤΡΟΦΕΣ : 1,800  
 ΣΠΕΙΡΩΜΑ : 3/8"X24  
 lit/min : 115  
 ΜΗΚΟΣ : 183 mm  
 ΒΑΡΟΣ : 1,1 Kg



~~119.04€~~

**62.00€**

90166

**ΤΣΟΚ : 13**  
 ΣΤΡΟΦΕΣ : 800  
 ΣΠΕΙΡΩΜΑ : 3/8"X24  
 lit/min : 113  
 ΜΗΚΟΣ : 186 mm  
 ΒΑΡΟΣ : 1,3 Kg



~~155.00€~~

**82.00€**

## ΑΕΡΟΤΡΟΧΟΙ

90117

**ΤΣΟΚ : 6 mm**  
 ΣΤΡΟΦΕΣ : 22,000  
 lit/min : 115  
 ΜΗΚΟΣ : 155mm  
 ΒΑΡΟΣ : 0,5 Kg



~~130.20€~~

**69.00€**

90163

**ΤΣΟΚ : 6 mm**  
 ΣΤΡΟΦΕΣ : 25,000  
 lit/min : 113  
 ΜΗΚΟΣ : 156 mm  
 ΒΑΡΟΣ : 0,4 Kg



~~84.32€~~

**44.50€**

90119

**ΤΣΟΚ : 6 mm**  
 ΣΤΡΟΦΕΣ : 22,000  
 lit/min : 115  
 ΜΗΚΟΣ : 172 mm  
 ΒΑΡΟΣ : 0,6 Kg



~~64.48€~~

**36.00€**

## ΑΕΡΟΚΑΣΤΑΝΙΑ

90162

**ΚΑΡΕ : 1/2"**  
 ΣΤΡΟΦΕΣ : 600  
 ΡΟΠΗ (Nm) : 122  
 ΙΚΑΝΟΤ. : M12  
 lit/min : 113  
 ΜΗΚΟΣ : 280mm  
 ΒΑΡΟΣ : 1,28 Kg



~~217.00€~~

**115.00€**

## ΠΡΙΤΣΙΝΑΔΟΡΟΙ ΑΕΡΑ

90136

**ΙΚΑΝΟΤΗΤΑ : 3/16"-4.8 mm**  
 ΕΛΞΗ (Kg) : 880  
 ΔΙΑΔΡΟΜΗ : 14.3 mm  
 ΜΗΚΟΣ : 292 mm  
 ΒΑΡΟΣ : 1,9 Kg



~~167.40€~~

**94.00€**

## ΑΕΡΟΚΑΣΤΑΝΙΑ

90104

**ΚΑΡΕ : 1/2"**  
 ΣΤΡΟΦΕΣ : 150  
 ΡΟΠΗ (Nm) : 68  
 ΙΚΑΝΟΤ. : M12  
 lit/min : 115  
 ΜΗΚΟΣ : 265 mm  
 ΒΑΡΟΣ : 1,15 Kg



~~89.28€~~

**49.50€**

# Συγκόλληση μετάλλων



ΗΛΕΚΤΡΟΣΥΓΚΟΛΛΗΣΕΙΣ INVERTER

DC OUTPUT - HOT START - ANTI-STICKING - ARC FORCE

ΣΕ ΒΑΛΙΤΣΑΚΙ ΜΕ ΚΑΛΩΔΙΑ

DC OUTPUT - HOT START - ANTI-STICKING - ARC FORCE - LIFT TIG

## SIL 313

A : 10 - 130  
KW : 2.5  
ΗΛΕΚΤΡΟΔΙΟ : 1.6 - 3.25

~~434.00€~~  
**229.00€**



## CEM 5/T50



~~111.60€~~  
**81.00€**

## SILTIG 415

A : 10 - 150  
KW : 4.5  
ΗΛΕΚΤΡΟΔΙΟ : 1.6 - 4

~~775.00€~~  
**360.00€**



Παραδίδεται σε βαλιτσάκι με τσιμπίδα TIG και καλώδιο με σώμα

## ΗΛΕΚΤΡΟΣΥΓΚΟΛΛΗΣΗ ΣΥΡΜΑΤΟΣ ΦΟΥΡΕ

### D-MIG 230 AC

A : 90 - 130  
ΣΚΑΛΕΣ : 2  
V : 18 - 22  
KW 60% : Min. 1.2 / Max 2.3

~~483.60€~~  
**225.00€**



MIG-MAG  
NO-GAS

## ΦΟΡΗΤΗ ΨΗΦΙΑΚΗ ΗΛΕΚΤΡΟΠΟΝΤΕΣ ΦΑΝΟΠΟΪΙΑΣ

### SW 15 ALU INVERTER

ΠΥΚΝΩΤΗΣ μF : 66000  
ΕΝΕΡΓΕΙΑ ΠΟΝΤΑΣ J : 50 ÷ 1500  
ΚΑΡΦΙΑ/ΛΕΠΤΟ : 10 (Ø 8 mm)  
Ø ΚΑΡΦΙΑ : 3 - 8

~~2,852.00€~~  
**1,300.00€**



SPOT CAPACITOR DISCHARGING  
1 Ph GENERATOR  
SPECIAL ALU LIGHT

### ΚΑΛΩΔΙΑ

42520

T25/200A

~~86.80€~~  
**53.00€**

MIGA

42525

T50/300A

~~112.84€~~  
**70.00€**



Παραδίδεται με καλώδια, πιστόλι, εξάρτημα στερέωσης Ø4, καρφία αλουμινίου M4x16 (100τμχ.) (010972), οβάλ ροδέλες M4 (5τμχ.) (010986)

## INVERTER ΓΙΑ ΗΛΕΚΤΡΟΔΙΑ TIG DC Ή TIG AC/DC



### MASTROTIG 218 DC

A (TIG) : 10 - 200  
A (MMA) : 20-180  
A TIG(%) : 200(30%)  
A MMA(%) : 180(30%)  
ΗΛΕΚΤΡΟΔΙΟ : 1.6 - 5

~~2,232.00€~~  
**1,000.00€**



### MASTROTIG 216 AC/DC

A (TIG) : 5 - 160  
A (MMA) : 20-130  
A TIG(%) : 160(20%)  
A MMA(%) : 130(25%)  
ΗΛΕΚΤΡΟΔΙΟ : 1.6 - 3.25

~~3,348.00€~~  
**1,600.00€**



## ΤΣΙΜΠΙΔΕΣ & ΕΞΑΡΤΗΜΑΤΑ ΓΙΑ ΗΛΕΚΤΡΟΔΙΟ (MMA)

ΚΩΔΙΚΟΣ	ΠΕΡΙΓΡΑΦΗ	€
A000010580	Σώμα ηλεκτροσυγκόλλησης 300A	1.50
A000010597	Σώμα ηλεκτροσυγκόλλησης 500A	3.90
A000010576	Τσιμπίδα MMA 200A	5.90
A000010622	Τσιμπίδα MMA 300A	6.90
A000010623	Τσιμπίδα MMA 500A	9.90

## ΤΣΙΜΠΙΔΑ TIG ΓΙΑ INVERTER ΧΩΡΙΣ ΔΙΑΧΕΙΡΙΣΗ ΑΕΡΙΟΥ

ΚΩΔΙΚΟΣ	ΠΕΡΙΓΡΑΦΗ	€
ARCMAX WT26V	Τσιμπίδα TIG WTT26V 50/200A 4m	69.00

Παραδίδονται με καλώδια με σώμα & τσιμπίδα TIG





## ΑΥΤΟΜΑΤΕΣ ΗΛΕΚΤΡΟΝΙΚΕΣ ΜΑΣΚΕΣ ΗΛΕΚΤΡΟΣΥΓΚΟΛΛΗΣΗΣ

**WM 23**

~~68.20€~~  
**33.00€**

ΣΚΙΑΣΗ DIN : 3 / 11  
ΧΡΟΝΟΣ ΣΚΙΑΣΗΣ : 0,0005 s  
ΟΠΤΙΚΟ ΠΕΔΙΟ : 90x34 mm  
ΒΑΡΟΣ : 450 g

**WM 24**

~~73.16€~~  
**35.50€**

ΣΚΙΑΣΗ DIN : 3 / 11  
ΧΡΟΝΟΣ ΣΚΙΑΣΗΣ : 0,0005 s  
ΟΠΤΙΚΟ ΠΕΔΙΟ : 90x34 mm  
ΒΑΡΟΣ : 450 g

**MAX 11**

~~35.34€~~  
**19.00€**

Ηλεκτρόδιο 10-180A  
Σύρμα 10-220A  
TIG 10-200A

ΣΚΙΑΣΗ DIN : 3 / 11  
ΧΡΟΝΟΣ ΣΚΙΑΣΗΣ : 0,0001 s  
ΟΠΤΙΚΟ ΠΕΔΙΟ : 91x35 mm  
ΒΑΡΟΣ : 470 g

**MAX 9-13G**

~~52.70€~~  
**28.00€**

Ηλεκτρόδιο 10-425A  
Σύρμα 10-625A  
TIG 30-325A

ΣΚΙΑΣΗ DIN : 4 / 9 - 13  
ΧΡΟΝΟΣ ΣΚΙΑΣΗΣ : 0,000033 s  
ΟΠΤΙΚΟ ΠΕΔΙΟ : 96x39 mm  
Τρόχισμα  
ΒΑΡΟΣ : 485 g

**MAX 5-13G**

~~81.84€~~  
**49.00€**

Ηλεκτρόδιο 10-425A  
Σύρμα 10-625A  
TIG 30-325A

ΣΚΙΑΣΗ DIN : 4 / 5-8 / 9-13  
ΧΡΟΝΟΣ ΣΚΙΑΣΗΣ : 0,000033 s  
ΟΠΤΙΚΟ ΠΕΔΙΟ : 100x53 mm  
ΒΑΡΟΣ : 515 g  
Τρόχισμα Κοπή Plasma  
Με αντικαταστάσιμη μπαταρία λιθίου

## Αναλώσιμα Συγκόλλησης

**010113**

Τιμή κιβωτίου (3 τεμ. x 4.76Kg)

Ø (mm)	ℓ (mm)	ΣΥΣΚΕΥΑΣΙΑ ΚΙΒΩΤΙΟ (Kg)
2.5	300	14.28

~~152.52€~~  
**88.50€**

Τιμή κουτιού (1 τεμ. x 4.76Kg) **29.50€**

**010114**

Τιμή κιβωτίου (4 τεμ. x 4.98Kg)

Ø (mm)	ℓ (mm)	ΣΥΣΚΕΥΑΣΙΑ ΚΙΒΩΤΙΟ (Kg)
3.25	350	19.92

~~200.88€~~  
**118.00€**

Τιμή κουτιού (1 τεμ. x 4.98Kg) **29.50€**

Πιστοποίηση  
EN 499 E 42 0 RR 12  
AWS A 5.1 E 6013

DC AC  
U<sub>0</sub> ≥ 48 Volt

**CEMONT**

**W000287027**

Τιμή κιβωτίου (3 τεμ. x 5.9Kg)

Ø (mm)	ℓ (mm)	ΣΥΣΚΕΥΑΣΙΑ ΚΙΒΩΤΙΟ (Kg)
4.0	450	17.7

~~268.40€~~  
**165.00€**

Τιμή κουτιού (1 τεμ. x 5.9Kg) **55.00€**

**SPEEDARC**

Ηλεκτρόδιο γενικής χρήσης.

Εξαιρετικά εύκολο ξεκίνημα τόξου, ακόμη και σε ελαφρά σκουριασμένες, επικαλυμμένες ή πρόχειρα προετοιμασμένες επιφάνειες.

Ρεύμα συγκόλλησης  
DC AC  
U<sub>0</sub> ≥ 50 V

Πιστοποίηση  
EN 499 : E 380 R12  
AWS A 5.1 : E 6013

QUALITY SYSTEM ISO 9001

**SUPERCITO 5**

Ø (mm)	ℓ (mm)	ΣΥΣΚΕΥΑΣΙΑ ΚΙΒΩΤΙΟ (Kg)
5.0	450	4.5

~~24.80€~~  
**17.00€**

Συσκευασία πακέτου (4.5Kg)

Τύπος επικάλυψης  
- Βασικό με παχεία επένδυση και σκόνη σιδήρου  
- Απόδοση 110%

Ρεύμα συγκόλλησης  
DC AC  
U<sub>0</sub> ≥ 65 V

Πιστοποίηση  
EN 499 : E 42 6 B 42 H10  
AWS / ASME : SFA-5.1/E7018  
DIN 1913 : E5155B10

**OERLIKON**

# Συγκόλληση μετάλλων

## ΗΛΕΚΤΡΟΣΥΓΚΟΛΛΗΣΕΙΣ INVERTER ΓΙΑ ΗΛΕΚΤΡΟΔΙΑ & TIG



INVERTER

**MAXSTAR 140**

VOLT : 220-1  
A : 30 - 140  
Normal use A (%) : 140(80%)  
ΗΛΕΚΤΡΟΔΙΟ : 2.5 - 3.25  
ΒΑΡΟΣ : 2.9 Kg

~~192.20€~~  
**79.00€**

**MAXWELD 160**

VOLT : 220-1  
A : 30 - 160  
Normal use A (%) : 160(40%)  
ΗΛΕΚΤΡΟΔΙΟ : 2.5 - 4  
ΒΑΡΟΣ : 3 Kg

~~167.40€~~  
**84.00€**

**MAXWELD 180**

VOLT : 220-1  
A : 30 - 180  
Normal use A (%) : 180(60%)  
ΗΛΕΚΤΡΟΔΙΟ : 2.5 - 5  
ΒΑΡΟΣ : 3.5 Kg

~~186.00€~~  
**93.00€**



Παράδίδονται πλήρεις με τιμητίδες και σώμα, μάσκα και βούρτσα/ματσακόνι και τιμητίδα TIG (MAXPRO 200LT)

**MAXPRO 201**

VOLT : 220-1  
Normal use A : 30 - 200  
A (%) : 200(60%)  
ΗΛΕΚΤΡΟΔΙΟ : 2.5 - 5  
ΒΑΡΟΣ : 6 Kg

~~248.00€~~  
**125.00€**

**MAXPRO 201 LT**

VOLT : 220-1  
Normal use A : 30 - 200  
A (%) : 200(60%)  
ΗΛΕΚΤΡΟΔΙΟ : 2.5 - 5  
ΒΑΡΟΣ : 6 Kg

~~297.60€~~  
**155.00€**

NEO



Σύμμα φυουρέ ηλεκτροσυγκόλλησης

ΚΩΔΙΚΟΣ	Φ 0,8	€
4.01.08002.0006	1kg	6.00
4.01.08002.0008	5kg	25.00

**MAX MIG135**

MIG-MAG NO-GAS

VOLT : 220-1  
A : 30 - 135  
A (%) : 135(30%)  
ΗΛΕΚΤΡΟΔΙΟ : 2 - 3,25  
ΣΥΡΜΑ : 0.8-1.0  
ΒΑΡΟΣ : 8.5 Kg  
Παίρνει Κουλούρα max 5Kg

~~279.00€~~  
**189.00€**

**MAX MIG195**

MIG-MAG NO-GAS

VOLT : 220-1  
A : 30 - 190  
A (%) : 190(60%)  
ΗΛΕΚΤΡΟΔΙΟ : 2 - 4  
ΣΥΡΜΑ : 0.6/0.8/1.0  
ΒΑΡΟΣ : 12 Kg  
Παίρνει Κουλούρα max 5Kg

~~589.00€~~  
**345.00€**

NEO

### MAXTIG 200 AC/DC

VOLT : 230-1  
 Μέγ. ρεύμα εισόδου : 23A  
 Ρεύμα εξόδου (DC TIG) : 10 - 200 A  
 Ρεύμα εξόδου (AC TIG) : 30 - 200 A  
 Ρεύμα εξόδου (STICK) : 30 - 160 A  
 Τόξο πιλότος έναρξης : Υψίσυχο  
 Μέγιστο πάχος κόλλησης 8 mm (0.3")  
 ΒΑΡΟΣ : 12 Kg

~~899.00€~~  
**530.00€**



Ρυθμίσεις TIG : Pregas, Slope down, Postgas  
 Ρύθμιση Balance AC 20%-70% EN (Electrode Neg)

### MAXTIG 200 AC/DC PULSE

VOLT : 230-1  
 Μέγ. ρεύμα εισόδου : 22,2 A / 28 A  
 Εύρος ρεύματος εξόδου (AC/ DC TIG) : 10 - 200 A  
 Μέγιστη ονομαστική ισχύς : 75 kVA  
 Συνιστώμενη ισχύς γεννήτριας : 6,1 kVA  
 Κύκλος εργασίας : 60% @ 200 A  
 ΒΑΡΟΣ : 12.4 kg

~~992.00€~~  
**590.00€**



Χρήση πεντάλ (προαιρετικά)

Ρυθμίσεις TIG: Pregas, ρεύμα εκκίνησης, ρεύμα βάσης, ρεύμα τερματισμού, Postgas, Εύρος παλμού, συχνότητα παλμού, balance AC, επιλογή κυματομορφής παλμού

## Κοπή μετάλλων

### ΜΗΧΑΝΕΣ ΚΟΠΗΣ ΠΛΑΣΜΑ - ΦΟΡΗΤΕΣ



### PLASMA

#### MAX CUT 50

VOLT : 230-1  
 KW : 6.9  
 A : 20 - 50  
 ΑΠΑΙΤΟΥΜΕΝΗ ΠΙΕΣΗ ΑΕΡΑ : 4 - 6bar  
 A[%] : 50(60%)  
 ΚΟΠΕΣ ΜΕΓΙΣΤΗ : 12mm  
 [ΧΑΛΥΒΑΣ] ΠΟΙΟΤΙΚΗ : 10mm

· Διαθέτει ψηφιακή οθόνη  
 · Θερμική προστασία



~~589.00€~~  
**309.00€**

ΣΥΜΠΑΡΑΔΙΔΟΜΕΝΑ : Τσιμπίδα κοπής (5m), καλώδιο 1,6m με σώμα 300A, ρυθμιστή πίεσης, μάσκα, βούρτσα

#### I-PAC 335

VOLT : 230-1  
 KW : 3.9  
 A : 5 - 35  
 ΑΠΑΙΤΟΥΜΕΝΗ ΠΙΕΣΗ ΑΕΡΑ : 115l/min/5bar  
 A[%] : 35(30%)  
 ΚΟΠΕΣ ΜΕΓΙΣΤΗ : 12mm  
 [ΧΑΛΥΒΑΣ] ΠΟΙΟΤΙΚΗ : 8mm  
 ΜΕ ΡΥΘΜΙΣΤΗ ΠΙΕΣΗΣ

~~1,488.00€~~  
**950.00€**



#### I-PAC 335K

ΜΕ ΕΝΣΩΜΑΤΩΜΕΝΟ ΑΕΡΟΣΥΜΠΙΕΣΤΗ  
 VOLT : 230-1  
 KW : 3.9  
 A : 5 - 35  
 ΑΠΑΙΤΟΥΜΕΝΗ ΠΙΕΣΗ ΑΕΡΑ : ΑΥΤΟΝΟΜΟ  
 A[%] : 35(30%)  
 ΚΟΠΕΣ ΜΕΓΙΣΤΗ : 12mm  
 [ΧΑΛΥΒΑΣ] ΠΟΙΟΤΙΚΗ : 6mm

~~1,736.00€~~  
**1,200.00€**



Παραδίδονται με: Τσιμπίδα 4 μ. ,  
 σώμα, 2 μπεκ (0.8/0.9mm) ,  
 2 ταχυσύνδεσμους αέρα (8/10mm)

# Κοπή μετάλλων

ΠΡΙΟΝΙ ΚΟΡΔΕΛΑΣ ΞΗΡΑΣ ΚΟΠΗΣ ΦΟΡΗΤΟ

**FLEXICUT 1140E**

Max 120 mm

WATT : 1100

ΔΙΑΣΤ. ΚΟΡΔΕΛΑΣ : 1,140X13X0.65(Z10/14)

ΤΑΧΥΤΗΤΕΣ : Ρυθμιζόμενη

m/min : 0-144



Παραδίδεται σε στιβαρό βαλιτσάκι μεταφοράς

Βάση με μόρσα για εργασία στον πάγκο (προαιρετική ΚΩΔΙΚΟΣ : 7133725)

~~483.00€~~  
**290.00€**

ΚΟΠΗ ΣΙΔΗΡΟΥ

**CS 20-140**

~~322.40€~~  
**235.00€**

WATT : 2000

Ø ΔΙΣΚΟΥ : 355X30

• Κλείδωμα άξονα για εύκολη αλλαγή δίσκου χωρίς κλειδί



Κοπές	<input type="checkbox"/>	<input type="checkbox"/>	<input type="checkbox"/>
90° με μόρσα	127X152	127	127X127

Παραδίδεται με δίσκο, κλειδί και μόρσα

ΞΗΡΑΣ ΚΟΠΗΣ ΦΟΡΗΤΑ

**780 XL**

Πρακτικό σύστημα τεντώματος κορδέλας

WATT : 850

ΔΙΑΣΤ. ΚΟΡΔΕΛΑΣ : 1,335X13X0.65(Z8/12)

ΤΑΧΥΤΗΤΕΣ : 2

m/min : 60/80

Μέγιστη ακρίβεια στην ποιότητα κοπής

Επιλογέα ταχύτητας κοπής για βέλτιστη προσαρμογή στις συνθήκες κοπής



~~744.00€~~  
**540.00€**

Max 105 mm

ΞΗΡΑΣ ΚΟΠΗΣ

**784 XL**

Τεντωτήρας κορδέλας με τριβή (αποκλειστική ευρεσιτεχνία)

WATT : 1,200

ΔΙΑΣΤ. ΚΟΡΔΕΛΑΣ : 1,440X13X0.65(Z8/12)

ΤΑΧΥΤΗΤΕΣ : Ρυθμιζόμενη

m/min : 30÷80

Χυτοπ्रेसοριστή μόρσα, στιβαρή & αξιόπιστη

Ισχυρός κινητήρας 1200WATT με ψηφιακό ηλεκτρονικό ρυθμιστή ταχύτητας "CONSTANT SPEED"

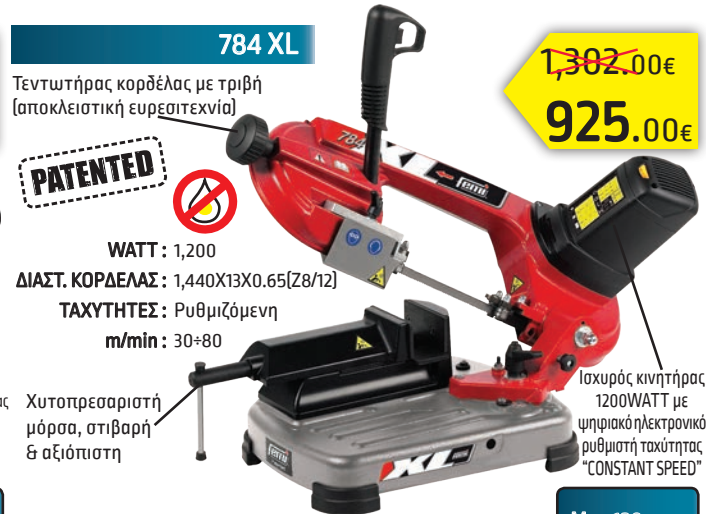

~~1,382.00€~~  
**925.00€**

Max 120 mm

ΞΗΡΑΣ ΚΟΠΗΣ / ΗΜΙΦΟΡΗΤΑ

**785 XL**

Φωτεινή ένδειξη τεντώματος λάμας

WATT : 1,600

ΔΙΑΣΤ. ΚΟΡΔΕΛΑΣ : 1,735X13X0.9(Z14)

ΤΑΧΥΤΗΤΕΣ : 2

m/min : 60/80

Αποκλειστικό σύστημα περιστροφής βραχίονα "roto-translating"

Ισχυρός κινητήρας 1600 W με θερμική προστασία και ταχύτητες

Σύστημα προστασίας "anti-reset"

Εύκολο στην μεταφορά

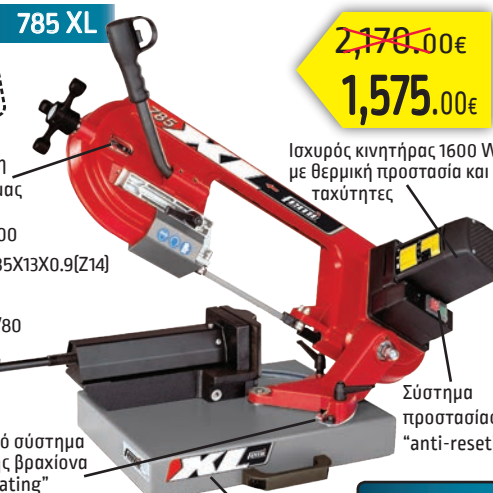

~~2,170.00€~~  
**1,575.00€**

Max 205 mm

**787 XL ALLROAD**

Ύψος κορδέλας 19mm

WATT : 1,850

ΔΙΑΣΤ. ΚΟΡΔΕΛΑΣ : 2,140X19X0.9(Z8/12)

ΤΑΧΥΤΗΤΕΣ : 2

m/min : 60/80

Ανοιγμα μεγέθυνσης έως 213 mm

Βάση πλήρης με ρόδες ιδανική για μεταφορά

~~3,286.00€~~  
**2,400.00€**

Μονοφασικός κινητήρας 1850 WATT



Max 213 mm

## ΥΨΗΛΗΣ ΤΑΧΥΤΗΤΑΣ ΚΟΠΗΣ

### NG 120XL

Τεντωτήρας κορδέλας με τριβή (αποκλειστική ευρεσιτεχνία)



ΥΨΗΛΗ ΤΑΧΥΤΗΤΑ ΚΟΠΗΣ

~~1,488.00€~~  
**1,075.00€**

Διπλός οδηγός κορδέλας

WATT : 1,300

ΔΙΑΣΤ. ΚΟΡΔΕΛΑΣ : 1,440X13X0.65(Z14)

ΤΑΧΥΤΗΤΕΣ : Ρυθμιζόμενη  
m/min : 35÷80

**PATENTED**

Επίπεδη επιφάνεια για τιάσιμο σε πάγκο εργασίας

Κινητήρας 1300WATT με ψηφιακό ηλεκτρονικό ρυθμιστή ταχύτητας "CONSTANT SPEED"



Max 120 mm

DIGITAL CUTTING SYSTEM

### NG 160

Εργονομική λαβή  
Σύστημα τεντώματος με ήχο



~~2,604.00€~~  
**1,875.00€**

Διπλός συρόμενος οδηγός

WATT : 2,000

ΔΙΑΣΤ. ΚΟΡΔΕΛΑΣ : 1,735X13X0.9(Z6/10)

ΤΑΧΥΤΗΤΕΣ : Ρυθμιζόμενη  
m/min : 35-80

**PATENTED**

NG = NEW GENERATION = ΠΡΙΟΝΙΑ ΝΕΑΣ ΓΕΝΙΑΣ PATENTED BY FEMI



Max 160 mm

ΑΥΤΟΜΑΤΗΣ ΚΟΠΗΣ

### DCS NG 110

Επινοαστατικό ηλεκτρονικό σύστημα ελέγχου, που εγγυάται την βέλτιστη κοπή στις βασικές συνθήκες χρήσης, μέσω 5 προκαθορισμένων λειτουργιών.

**PATENTED**

~~1,364.00€~~  
**975.00€**

WATT : 950

ΔΙΑΣΤ. ΚΟΡΔΕΛΑΣ : 1,335X13X0.65(Z14)

ΤΑΧΥΤΗΤΕΣ : Ρυθμιζόμενη  
m/min : 35÷80

1. Για απαιτητικές κοπές σε ιδιαίτερα ανθεκτικά υλικά, ανοξείδωτο χάλυβα και συμπαγή υλικά > 30 mm.
  2. Για κοπή σωλήνων και μασίφ ως 30 mm.
  3. Ιδανικό για κοπή χάλυβα οποιουδήποτε σχήματος με πάχος 5 - 8 mm.
  4. Ιδανικό για σωλήνες γωνίες και μπουντρέλα με πάχος 3 - 5 mm.
  5. Μόνο για πολύ λεπτούς σωλήνες με πάχος κάτω από 3 mm.
- Όλα τα υλικά, συμπεριλαμβανομένου του αλουμινίου.

LASER LIGHT



Max 110 mm

### ABS NG120

ΑΥΤΟΜΑΤΟ ΚΑΤΕΒΑΣΜΑ ΣΤΑΘΕΡΗ ΠΙΕΣΗ ΚΟΠΗΣ ΑΥΤΟΜΑΤΟ ΣΤΑΜΑΤΗΜΑ ΧΩΡΙΣ ΧΕΙΡΙΣΤΗ

Τεντωτήρας κορδέλας με τριβή (αποκλειστική ευρεσιτεχνία)

**PATENTED**

WATT : 1,300

ΔΙΑΣΤ. ΚΟΡΔΕΛΑΣ : 1,440X13X0.65(Z14)

ΤΑΧΥΤΗΤΕΣ : Ρυθμιζόμενη  
m/min : 35÷80

Επίπεδη επιφάνεια για τιάσιμο σε πάγκο εργασίας

Κινητήρας 1300WATT με ψηφιακό ηλεκτρονικό ρυθμιστή ταχύτητας "CONSTANT SPEED"

Διπλός οδηγός κορδέλας



Max 120 mm

### ABS NG160

ΑΥΤΟΜΑΤΟ ΚΑΤΕΒΑΣΜΑ ΣΤΑΘΕΡΗ ΠΙΕΣΗ ΚΟΠΗΣ ΑΥΤΟΜΑΤΟ ΣΤΑΜΑΤΗΜΑ ΧΩΡΙΣ ΧΕΙΡΙΣΤΗ

Εργονομική λαβή  
Σύστημα τεντώματος με ήχο

**PATENTED**

WATT : 2,000

ΔΙΑΣΤ. ΚΟΡΔΕΛΑΣ : 1,735X13X0.90(Z14)

ΤΑΧΥΤΗΤΕΣ : Ρυθμιζόμενη  
m/min : 35-80

~~2,976.00€~~  
**2,150.00€**

Διπλός συρόμενος οδηγός



Max 160 mm

# Διάτρηση

## ΚΟΛΩΝΑΤΑ ΔΡΑΠΑΝΑ ΠΑΓΚΟΥ ΜΟΝΟΦΑΣΙΚΑ

### DIGIMAX 13

~~372.00€~~  
270.00€



#### ΠΑΓΚΟΥ

Ολικό ύψος mm : 660  
Διατρητική ικανότητα mm : max 13  
Διάμετρος τσοκ : 1,5 - 13  
Ισχύς P1 Watt : 720  
Ταχύτητες : 2

### DIGIMAX 16B PRO

~~775.00€~~  
560.00€



#### ΠΑΓΚΟΥ

Ολικό ύψος mm : 900  
Διατρητική ικανότητα mm : 16  
Διάμετρος τσοκ : 1 - 16  
Ισχύς P1 Watt : 500  
Ταχύτητες : 12  
RPM : 950

### DIGIMAX 16F PRO

~~1,426.00€~~  
1,050.00€



#### ΔΑΠΕΔΟΥ

Ολικό ύψος mm : 1635  
Διατρητική ικανότητα mm : 20  
Διάμετρος τσοκ : 1 - 16  
Ισχύς P1 Watt : 1100  
Ταχύτητες : 12  
RPM : 1400

### DP 12-921

Ολικό ύψος mm : 580  
Διατρητική ικανότητα mm : 13  
Διάμετρος τσοκ : 1,5 ÷ 13  
Ισχύς P1 Watt : 500  
Ταχύτητες : 5  
RPM : 550 ÷ 2500



~~241.80€~~  
175.00€

### DP 12-941

Ολικό ύψος mm : 845  
Διατρητική ικανότητα mm : 16  
Διάμετρος τσοκ : 3 ÷ 16  
Ισχύς P1 Watt : 460  
Ταχύτητες : 12  
RPM : 230 ÷ 2470



~~440.20€~~  
320.00€

Στάνταρ εξοπλισμός :  
Προφυλακτήρας τσοκ,  
εργονομικό χερούλι,  
κλειδί τσοκ.

### DP 12-943

Ολικό ύψος mm : 1610  
Διατρητική ικανότητα mm : 16  
Διάμετρος τσοκ : 3 ÷ 16  
Ισχύς P1 Watt : 460  
Ταχύτητες : 12  
RPM : 180 ÷ 2740



~~744.00€~~  
540.00€

### DP 12-961

Ολικό ύψος mm : 1700  
Διατρητική ικανότητα mm : 32  
Διάμετρος τσοκ : 3 ÷ 20  
Ισχύς P1 Watt : 1100  
Ταχύτητες : 12  
RPM : 200 ÷ 1990



~~1,736.00€~~  
1,250.00€

Στάνταρ εξοπλισμός :  
Προφυλακτήρας τσοκ,  
εργονομικό χερούλι,  
κλειδί τσοκ.

# Λείανση

## ΔΙΔΥΜΟΙ ΤΡΟΧΟΙ

**BG 25N**

VOLT : 230  
WATT : 150  
ΠΕΤΡΑ : Ø125X16X(d)12,7  
RPM : 2,950

~~95.48€~~  
**68.00€**

ΠΕΤΡΑ-ΠΕΤΡΑ  
Παραδίδεται με πέτρες



**BG 26N**

VOLT : 230  
WATT : 150  
ΠΕΤΡΑ : Ø150X16X(d)12,7  
RPM : 2,950

~~109.12€~~  
**79.00€**

ΠΕΤΡΑ-ΠΕΤΡΑ  
Παραδίδεται με πέτρες



**BG 31N**

VOLT : 230  
WATT : 400  
ΠΕΤΡΑ : Ø150X20X(d)12,7  
RPM : 2,950

~~155.00€~~  
**109.00€**

ΠΕΤΡΑ-ΠΕΤΡΑ  
Παραδίδεται με πέτρες



**BG 33N**

VOLT : 230  
WATT : 550  
ΠΕΤΡΑ : Ø200X20X(d)16  
RPM : 2,950

~~186.00€~~  
**135.00€**

ΠΕΤΡΑ-ΠΕΤΡΑ  
Παραδίδεται με πέτρες



**BG 34N**

VOLT : 230  
WATT : 250  
ΠΕΤΡΑ : Ø150X20X(d)12,7  
ΠΕΤΡΑ : Ø150X40X(d)20  
RPM : 2,950

~~173.60€~~  
**125.00€**

ΠΕΤΡΑ-ΠΕΤΡΑ  
Παραδίδεται με δύο πέτρες



**BG 36N**

VOLT : 230  
WATT : 450  
ΠΕΤΡΑ : Ø150X20X(d)12,7  
ΒΟΥΡΤΣΑ : Ø50X20X(d)16  
RPM : 2,950

~~198.40€~~  
**145.00€**

ΠΕΤΡΑ-ΒΟΥΡΤΣΑ  
Παραδίδεται με πέτρα και βούρτσα

Με ειδικό προφυλακτήρα για τα ρινίσματα και τη σκόνη.



**BG 46N**

VOLT : 230  
WATT : 400  
ΠΕΤΡΑ : Ø150X20X(d)12,7  
RPM : 2,950  
ΠΕΤΡΑ : Ø200X40X(d)20  
RPM : 140

~~204.60€~~  
**150.00€**

ΠΕΤΡΑ-ΠΕΤΡΑ



Παραδίδεται με δύο πέτρες Ø150 και Ø200 και δύο διαφορετικές ταχύτητες τροχών

**BG 56N**

VOLT : 230  
WATT : 450  
ΠΕΤΡΑ : Ø150X20X(d)12,7  
RPM : 2,950  
ΓΥΑΛΟΧΑΡΤΟ : 50X680mm

~~235.60€~~  
**175.00€**

ΠΕΤΡΑ-ΓΥΑΛΟΧΑΡΤΟ  
Παραδίδεται με πέτρα, γυαλόχαρτο μίαντα



**SH 23-730**

WATT : 150  
ΠΕΤΡΑ : Ø200X40X12  
ΔΕΡΜΑ : Ø200X30X12  
RPM ΤΡΟΧΩΝ : 95

~~254.20€~~  
**185.00€**

ΑΚΟΝΙΣΜΑΤΟΣ



Παραδίδεται με τροχό από οξείδιο αλουμινίου, τροχό με δέρμα για καθάρισμα, πάστα λείανσης, γωνιακό οδηγό, λαβή μεταφοράς

## Πέτρες Κοπής - Λείανσης

ΠΕΤΡΕΣ ΚΟΠΗΣ ΑΝΟΞΕΙΔΩΤΟΥ - ΣΙΔΗΡΟΥ ΑΧ46R EASY CUT

**A 115X1.0X22**

ΔΙΑΜΕΤΡΟΣ : 115  
ΟΠΗ : 22.2  
ΠΑΧΟΣ : 1.0

~~0.99€~~  
**0.70€**

**A 125X1.0X22**

ΔΙΑΜΕΤΡΟΣ : 125  
ΟΠΗ : 22.2  
ΠΑΧΟΣ : 1.0

~~1.24€~~  
**0.85€**



**LF 250 200**

Για κοινό χάλυβα & ανοξείδωτο

ΔΙΑΜΕΤΡΟΣ : 250  
ΠΑΧΟΣ : 2.0  
ΒΛΕΞΟΝΑ : 32  
ΔΟΝΤΙΑ : 200

~~95.48€~~  
**65.00€**



**A 180X2.0X22**

ΔΙΑΜΕΤΡΟΣ : 180  
ΟΠΗ : 22.2  
ΠΑΧΟΣ : 2.0

~~2.33€~~  
**1.70€**

**A 230X1.9X22**

ΔΙΑΜΕΤΡΟΣ : 230  
ΟΠΗ : 22.2  
ΠΑΧΟΣ : 1.9

~~2.98€~~  
**2.10€**

## Δίσκοι Λείανσης Βεντάλια

ΕΠΙΠΕΔΟΥ ΤΥΠΟΥ ΜΕ ΒΑΣΗ ΑΠΟ ΠΟΛΥΜΕΡΕΣ ΠΛΑΣΤΙΚΟ



Οι δίσκοι επίπεδου τύπου προσφέρουν γωνία λείανσης μεταξύ 0° - 10°. Επαγγελματική σειρά ποιοτικών δίσκων για λείανση σε ανοξείδωτο, κοινό χάλυβα, μη σιδηρούχα μέταλλα, αλουμίνιο κ.λ.π.

**L115 Z040 TNP**

ΚΟΚ. : 40  
ΕΞ.ΔΙΑΜ. : 115  
ΟΠΗ : 22  
ΜΕΓ.ΣΤΡΟΦΕΣ : 13,300

~~2.29€~~  
**1.65€**

**L115 Z060 TNP**

ΚΟΚ. : 60  
ΕΞ.ΔΙΑΜ. : 115  
ΟΠΗ : 22  
ΜΕΓ.ΣΤΡΟΦΕΣ : 13,300

~~2.29€~~  
**1.65€**

**L115 Z080 TNP**

ΚΟΚ. : 80  
ΕΞ.ΔΙΑΜ. : 115  
ΟΠΗ : 22  
ΜΕΓ.ΣΤΡΟΦΕΣ : 13,300

~~2.29€~~  
**1.65€**

**L115 Z120 TNP**

ΚΟΚ. : 120  
ΕΞ.ΔΙΑΜ. : 115  
ΟΠΗ : 22  
ΜΕΓ.ΣΤΡΟΦΕΣ : 13,300

~~2.29€~~  
**1.65€**

**L125 Z040 TNP**

ΚΟΚ. : 40  
ΕΞ.ΔΙΑΜ. : 125  
ΟΠΗ : 22  
ΜΕΓ.ΣΤΡΟΦΕΣ : 12,200

~~2.98€~~  
**2.10€**

**L125 Z060 TNP**

ΚΟΚ. : 60  
ΕΞ.ΔΙΑΜ. : 125  
ΟΠΗ : 22  
ΜΕΓ.ΣΤΡΟΦΕΣ : 12,200

~~2.98€~~  
**2.10€**

**L125 Z080 TNP**

ΚΟΚ. : 80  
ΕΞ.ΔΙΑΜ. : 125  
ΟΠΗ : 22  
ΜΕΓ.ΣΤΡΟΦΕΣ : 12,200

~~2.98€~~  
**2.10€**

**L125 Z120 TNP**

ΚΟΚ. : 120  
ΕΞ.ΔΙΑΜ. : 125  
ΟΠΗ : 22  
ΜΕΓ.ΣΤΡΟΦΕΣ : 12,200

~~2.98€~~  
**2.10€**

## Δίσκοι Κοπής Δομικών Υλικών

ΓΕΝΙΚΗΣ ΧΡΗΣΗΣ ΥΨΗΛΗΣ ΠΟΙΟΤΗΤΑΣ

ΔΙΣΚΟΣ ΔΙΑΜΑΝΤΕ ΚΕΡΑΜΙΚΟΝ

**94457F6H**

ΣΕΙΡΑ PERFORMER SP  
ΕΞ.ΔΙΑΜ. : 115  
ΔΙΑΜ.ΟΠΗΣ : 22.2  
ΣΤΟΙΧΕΙΑ : 8

ΔΙΑΣΤ. ΣΤΟΙΧΕΙΩΝ : 2.2X9.0X37

**LASER**

H = 10 mm

~~70.68€~~  
**38.00€**



**3411969**

ΣΕΙΡΑ GRES/S  
ΕΞ.ΔΙΑΜ. : 115  
ΔΙΑΜ.ΟΠΗΣ : 22.2  
ΣΤΟΙΧΕΙΑ : 75  
ΔΙΑΣΤ. ΣΤΟΙΧΕΙΩΝ : 1.2X7.0

**LASER**

H = 7 mm

~~39.68€~~  
**22.00€**



**0214669**

ΣΕΙΡΑ CER/S  
ΕΞ.ΔΙΑΜ. : 115  
ΔΙΑΜ.ΟΠΗΣ : 22.2  
ΔΙΑΣΤ. ΣΤΟΙΧΕΙΩΝ : 1.6X7.0

**LASER**

H = 7 mm

~~23.44€~~  
**12.70€**



**94357F7D**

ΣΕΙΡΑ PERFORMER SP  
ΕΞ.ΔΙΑΜ. : 230  
ΔΙΑΜ.ΟΠΗΣ : 22.2  
ΣΤΟΙΧΕΙΑ : 16

ΔΙΑΣΤ. ΣΤΟΙΧΕΙΩΝ : 2.8X10X38

**LASER**

H = 10 mm

~~105.40€~~  
**73.00€**

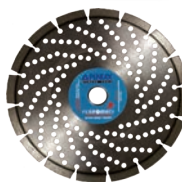

**3020608H**

ΣΕΙΡΑ UL/E  
ΕΞ.ΔΙΑΜ. : 350  
ΔΙΑΜ.ΟΠΗΣ : 30-25.4  
ΣΤΟΙΧΕΙΑ : 25  
ΔΙΑΣΤ. ΣΤΟΙΧΕΙΩΝ : 2.8X10X40

**LASER**

H = 10 mm

~~148.80€~~  
**96.00€**



**3411269C**

ΣΕΙΡΑ SC  
ΕΞ.ΔΙΑΜ. : 115  
ΔΙΑΜ.ΟΠΗΣ : 30-22.2  
ΔΙΑΣΤ. ΣΤΟΙΧΕΙΩΝ : 2.2X9.0  
€ : 6.00

**TURBO**

H = 10 mm

**3423369C**

ΣΕΙΡΑ SC  
ΕΞ.ΔΙΑΜ. : 230  
ΔΙΑΜ.ΟΠΗΣ : 30-22.2  
ΔΙΑΣΤ. ΣΤΟΙΧΕΙΩΝ : 2.6X10.0  
€ : 25.00



H = 10 mm



# Οικοδομικά εργαλεία

## ΑΝΑΜΕΙΚΤΕΣ

**EM 78-140**

VOLT : 230-1  
WATT : 1400  
ΔΥΝΑΤΟΤΗΤΑ ΜΙΞΗΣ : 90 l

~~248.00€~~

**180.00€**

2Ταχύτητες RPM : 150-300 / 300-650  
Παραδίδεται με εξάρτημα  
ανάδευσης τύπου H2 600 Ø140mm



### ΙΣΧΥΡΟΙ &

#### ΑΣΦΑΛΕΙΣ

Εργονομική λαβή

**EM 78-180**

VOLT : 230-1  
WATT : 1800  
ΔΥΝΑΤΟΤΗΤΑ ΜΙΞΗΣ : 120 l

~~353.40€~~

**255.00€**

2Ταχύτητες RPM : 150-300 / 300-650  
Παραδίδεται σε βαλιτσάκι με 2 εξαρτήματα  
ανάδευσης τύπου H3 600 Ø140mm και  
H2 600 Ø160mm



ΝΙΟΥΒΑ **BATTIPAV**™

## ΚΟΦΤΕΣ ΠΛΑΚΙΔΙΩΝ ΧΕΙΡΟΣ

**BASICPLUS40C**

ΜΗΚΟΣ : 400  
ΚΟΠΗ 45° : 200X280  
ΠΑΧΟΣ : 4-12  
ΡΟΔΑΚΙ : Ø15X6X1.5  
ΚΙΛΑ : 4

~~161.20€~~

**95.00€**

Με βαλιτσάκι



**X-PRO 40**

ΜΗΚΟΣ : 420  
ΚΟΠΗ 45° : 300X300  
ΠΑΧΟΣ : 5-15  
ΡΟΔΑΚΙ : Ø15X6X1.5  
ΚΙΛΑ : 7.1

~~359.60€~~

**205.00€**



**PRINCE 245**

VOLT : 230  
WATT : 1000  
ΠΑΧΟΣ : 40  
ΜΗΚΟΣ : 500  
ΔΙΑΓΩΝ. : 310X310  
ΚΛΙΣΗ : 0-45°  
ΔΙΣΚΟΣ : Ø200X25.4  
ΚΙΛΑ : 22

~~1,248.00€~~

**675.00€**

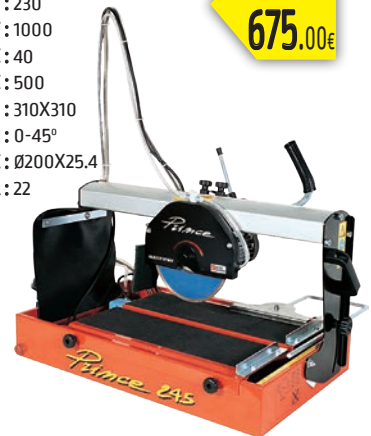

## ΕΠΑΓΓΕΛΜΑΤΙΚΟΙ ΚΟΦΤΕΣ ΠΛΑΚΙΔΙΩΝ ΧΕΙΡΟΣ

**LEGGERA**



ΣΥΣΤΗΜΑ ΚΟΠΗΣ  
ΜΕ ΣΠΡΩΞΙΜΟ



ΡΥΘΜΙΖΟΜΕΝΟΣ ΟΔΗΓΟΣ  
ΓΙΑ ΠΟΛΛΑΠΛΕΣ ΚΟΠΕΣ

**100%**  
ALUMINIUM

	LEGGERA 67	LEGGERA 78	LEGGERA 92
ΜΗΚΟΣ :	670	780	920
ΚΟΠΗ 45° :	470x470	550x550	650x650
ΠΑΧΟΣ :		5-15	
ΡΟΔΑΚΙ :		Ø15x6x1,5	
ΚΙΛΑ :	6,6	8,7	9,6

~~297.60€~~

**215.00€**

~~347.20€~~

**250.00€**

~~434.00€~~

**320.00€**



# Ηλεκτρικά εργαλεία

## ΚΑΘΕΤΕΣ ΚΟΡΔΕΛΕΣ ΞΥΛΟΥ

### VB 28-182

ΔΙΑΣΤΑΣΕΙΣ ΠΑΓΚΟΥ : 300X300  
VOLT : 230-1  
WATT : 250  
ΥΨΟΣ ΚΟΠΗΣ : 80mm



~~297.60€~~  
215.00€

### VB 28-186

ΔΙΑΣΤΑΣΕΙΣ ΠΑΓΚΟΥ : 290X290  
VOLT : 230-1  
WATT : 420  
ΥΨΟΣ ΚΟΠΗΣ : 120mm



~~528.80€~~  
375.00€

### VB 28-191

ΔΙΑΣΤΑΣΕΙΣ ΠΑΓΚΟΥ : 500X400  
VOLT : 230-1  
WATT : 750  
ΥΨΟΣ ΚΟΠΗΣ : 170mm



~~992.00€~~  
720.00€

### VB 28-194

ΔΙΑΣΤΑΣΕΙΣ ΠΑΓΚΟΥ : 545X515  
VOLT : 230-1  
WATT : 1100  
ΥΨΟΣ ΚΟΠΗΣ : 224mm



~~1,736.00€~~  
1,250.00€

## ΑΝΑΡΡΟΦΗΤΗΡΕΣ

### DC 350 PLUS

WATT : 900  
ΡΟΗ ΑΕΡΑ : 950m<sup>3</sup>/h  
ΕΙΣΑΓΩΓΩΝ : Ø100x1



~~582.80€~~  
420.00€

### DC 351 PLUS

WATT : 1,500  
ΡΟΗ ΑΕΡΑ : 2700m<sup>3</sup>/h  
ΕΙΣΑΓΩΓΩΝ : Ø100x2



~~838.80€~~  
600.00€

### DC 354 PLUS

WATT : 2,200  
ΡΟΗ ΑΕΡΑ : 3900m<sup>3</sup>/h  
ΕΙΣΑΓΩΓΩΝ : Ø100x3



~~1,078.80€~~  
780.00€

Παραδίδονται με :

- Τροχήλατη βάση μεταφοράς
- Εύκαμπτο σωλήνα 2m, με ρύγχος αναρρόφησης (DC 350PLUS)
- Ναυλον σάκο συλλογής πριονιδίων
- Τσόχινο σάκο φίλτρου σκόνης 5μm

## ΠΛΑΝΗ-ΞΕΧΟΝΔΡΙΣΤΗΣ ΠΑΓΚΟΥ

### PF 250

Πλάνη και ξεχονδριστής με μαχαίρι 254mm. Εύχρηστος και στιβαρός, ιδανικός για χρήση τόσο μέσα στο εργαστήριο, όσο και για έξω.

- Αυτόματη προώθηση κομματιού
- Θερμική προστασία
- Διακόπτης/μανιτάρι έκτακτης ανάγκης
- Υποδοχή αναρρόφησης σκόνης

Διαστάσεις πάγκου : 920x262 mm  
ΜΕΓ. ΠΛΑΤΟΣ ΠΛΑΝΗΣ : 254 mm  
ΜΕΓ. ΒΑΘΟΣ ΑΝΑ ΠΕΡΑΣΜΑ : 2 mm  
ΥΨΟΣ ΚΟΜΜΑΤΙΟΥ : 5 - 120 mm  
ΤΑΧΥΤΗΤΑ ΕΠΕΞΕΡΓΑΣΙΑΣ : 6m / min  
ΔΙΑΣΤΑΣΕΙΣ ΞΥΡΑΦΙΩΝ : 261X16,5X1,5 mm

VOLT : 230-1  
WATT : 1,500  
ΣΤΡΟΦΕΣ : 9000 RPM  
ΔΙΑΣΤΑΣΕΙΣ : 1027X508X433  
ΚΙΛΑ : 33.5

Παραδίδεται με 2 μαχαίρι, βάση, μεταφορέα σκόνης, οδηγό κοπής ανακλινόμενο 45°



~~830.00€~~  
600.00€

### PF 250/600

Συμπαγής και στιβαρή, η πλάνη έχει τραπέζι εργασίας από χυτοσίδηρο. Η σταθερότητα και η ακρίβεια της εργασίας εξασφαλίζεται με τους 3 οδηγούς που στηρίζουν το τραπέζι εργασίας.

VOLT : 230-1  
WATT : 2,200  
ΤΑΧΥΤΗΤΑ ΠΕΡΙΣΤΡΟΦΗΣ : 4000RPM  
ΒΑΘΟΣ ΠΕΡΑΣΜΑΤΟΣ : 3mm  
ΔΙΑΣΤΑΣΕΙΣ ΤΡΑΠΕΖΙΟΥ : 255x1108mm  
ΔΙΑΣΤΑΣΕΙΣ : 1130x490x720  
ΚΙΛΑ : 148

Διάμετρος άξονα πλάνης : 75mm  
Διαστάσεις μαχαίριων : 250x30x3mm  
Πλήθος μαχαίριων : 3  
Μέγιστο πλάτος πλαναρίσματος : 250mm  
Διαστάσεις τραπέζιου ξεχονδριστή : 250x600mm  
Μέγιστη ικανότητα ξεχονδρίσματος : 248x190mm / 2,5mm ανά πέρασμα

Διάμετρος προωθητή : 32mm  
Ταχύτητα προώθησης : 8m/min

Παραδίδεται με απαγωγέα για πριονίδια, δίσκο, μαχαίρι πλάνης, προστασία και οδηγούς ασφαλείας



~~2,728.00€~~  
1,975.00€

## Φαλτσοπρίονα ξύλου

(2 ΕΡΓΑΣΙΩΝ)

**TR 076**

Συμπαγές & πρακτικό με δίσκο Ø210.

~~310.00€~~

**230.00€**



VOLT : 230-1  
WATT : 1,200  
ØΔΙΣΚΟΣ : 210X30  
ΣΤΡΟΦΕΣ : 4,500

ΚΟΠΕΣ	
0°	120x50
45°	60x60

**TR 078**

Ισχυρό & ελαφρύ με επάνω τραπέζι απο χυτοπρεσαριστό αλουμίνιο και δίσκο Ø250.

~~496.00€~~

**355.00€**



VOLT : 230-1  
WATT : 1,800  
ØΔΙΣΚΟΣ : 250X30  
ΣΤΡΟΦΕΣ : 4,500

ΚΟΠΕΣ	
0°	145x70
45°	100x70

**TR 100**

Νέος μεγαλύτερος πάνω προφυλακτήρας 466x381 mm

~~719.20€~~

**520.00€**



VOLT : 230-1  
WATT : 2,000  
ØΔΙΣΚΟΣ : 305X30  
ΣΤΡΟΦΕΣ : 4,200

ΚΟΠΕΣ	
0°	175x85
45°	175x55

**TR 230**

- Αλουμινένιο πάνω τραπέζι
- Διακόπτης ασφαλείας
- Περιστρεφόμενο τραπέζι με ρύθμιση γωνιών 22,5° - 30° - 45°
- Συρόμενα στηρίγματα
- Οδηγός πάνω τραπέζιου με σύστημα ταχείας στερέωσης

~~446.40€~~

**325.00€**



VOLT : 230-1  
WATT : 1,600  
ØΔΙΣΚΟΣ : 255X30  
ΣΤΡΟΦΕΣ : 4,800

ΚΟΠΕΣ	
0°	150x70
45°	110x70

**TR 235**

Ισχυρό & ελαφρύ με μεγάλο επάνω τραπέζι και μικρομετρική ρύθμιση

~~558.00€~~

**400.00€**



VOLT : 230-1  
WATT : 1,800  
ØΔΙΣΚΟΣ : 250X30  
ΣΤΡΟΦΕΣ : 2,850

ΚΟΠΕΣ	
0°	135x70
45°	90x70

**TR 250i**

~~682.00€~~

**500.00€**



Αθόρυβος επαγωγικός κινητήρας

VOLT : 230-1  
WATT : 1,200  
ØΔΙΣΚΟΣ : 250X30  
ΣΤΡΟΦΕΣ : 3,000

ΚΟΠΕΣ	
0°	155x45
45°	110x45

Χωρίς καρβουνάκια

**TR 250i DOUBLE CUT**

~~731.60€~~

**530.00€**



Αθόρυβος επαγωγικός κινητήρας  
VOLT : 230-1  
WATT : 1,200  
ØΔΙΣΚΟΣ : 250X30  
ΣΤΡΟΦΕΣ : 2,850

ΚΟΠΕΣ	
0°	155x45
45°	110x45

**DOUBLE CUT**

Χωρίς καρβουνάκια

Πολυχρηστικό δίσκο ξύλο, αλουμίνιο

**TR 305-I**

~~868.00€~~

**620.00€**

Χωρίς καρβουνάκια



Αθόρυβος επαγωγικός κινητήρας  
VOLT : 230-1  
WATT : 1,400  
ØΔΙΣΚΟΣ : 305X30  
ΣΤΡΟΦΕΣ : 2,850

ΚΟΠΕΣ	
0°	170x70
45°	105x70

# Ηλεκτρικά εργαλεία

## ΠΡΙΟΝΙΑ RADIAL

- Ενωματωμένο σύστημα κλειδώματος άξονα για γρήγορη αλλαγή δίσκου
- Διπλό Laser
- Διπλή γωνία κλίσης κεφαλής 45° Δεξ/Αρ δεν χρειάζεται να γυρίσετε το κομμάτι
- Αυτόματο στοπ δεξιά και αριστερά στις εξής γωνίες 0°-15°-22.5°-30°-45°

### TR 1025/A

- Ισχυρός κινητήρας 2200W σε λοξή θέση για μεγαλύτερες κοπές
- Κάθετη μόρσα



~~694.40€~~  
**500.00€**

ΔΙΣΚΟΣ Ø 255
0° 305x70
45° 200x70

Στάνταρ εξοπλισμός : δίσκος, μόρσα, σεντ κλειδιών, ανταλλακτικό σεντ με καρβουνάκια, σακούλα συλλογής σκόνης

### TR 1030 DB/A

- Ισχυρός αθόρυβος κινητήρας 2000W με μετάδοση ιμάντα
- Τηλεσκοπικά κοψίματα ιδανικά για πολύ μεγάλα πάνελ
- Προρυθμισμένη γωνία κοπής στις 33°
- Συσκευές λέιζερ και φωτισμού που περιλαμβάνονται στη λαβή
- Δεξιά και αριστερή βάση στήριξης με ένδειξη κλίμακας
- Ανθεκτικός κατακόρυφος σφιγκτήρας από χυτό αλουμίνιο



~~836.80€~~  
**550.00€**

ΔΙΣΚΟΣ Ø 305
0° 340x120
45° 240x102

Στάνταρ εξοπλισμός : Κάθετος και μετωπικός σφιγκτήρας, σεντ κλειδιών, σακούλα συλλογής σκόνης, σεντ βουρτσών κινητήρα

## ΠΡΙΟΝΙΑ ΠΑΓΚΟΥ

### TS 36-523

- Ελαφρύ και συμπαγές, εύκολα μεταφερόμενο
- Επιφάνεια εργασίας από αλουμίνιο και επεκτάσεις από διαμορφωμένο χάλυβα
- Οδηγοί για ίσιες και γωνιακές κοπές
- Εμπρόσθια ρύθμιση ύψους και κλίσης δίσκου



ΔΙΑΣΤ. ΠΑΓΚΟΥ: 480X640  
WATT : 1,800  
ØΔΙΣΚΟΣ : 254X30  
ΚΟΠΗ 0°: 80mm  
ΚΟΠΗ 45°: 60mm

### ΛΕΙΑΝΤΙΚΟ ΣΥΝΘΕΤΟ ΞΥΛΟΥ

### BD 31-462

- Σκελετός από χυτοσίδηρο
- Ασύγχρονος και άκρως κατασιγασμένος κινητήρας
- Ξεχωριστές εξαγωγές σκόνης για δίσκο και ιμάντα, με δυνατότητα σύνδεσης συλλέκτη σκόνης
- Αυτόματο τέντωμα ταινίας με έλεγχο θέσης
- Δίσκος πλήρως επίπεδος για λείανση ακριβείας

WATT : 370  
ΤΑΧΥΤΗΤΑ ΤΑΙΝΙΑΣ : 655mt/min  
ΣΤΡΟΦΕΣ ΔΙΣΚΟΥ : 2850RPM  
ΔΙΑΣΤΑΣΕΙΣ ΤΑΙΝΙΑΣ : 914X100  
Ø ΔΙΣΚΟΥ : 150  
ΔΙΑΣΤΑΣΕΙΣ ΠΑΓΚΟΥ : 158X225  
ΚΛΙΣΗ ΠΑΓΚΟΥ : 45° κάτω

Παραδίδεται με γυαλόχαρτο ταινίας 60 κοκ., δίσκο με αυτοπρόσφυση 60 κοκ., γωνιόμετρο

Κατάλληλο για εργασίες λείανσης σε μαλακό και σκληρό ξύλο. Η ταινία είναι ρυθμιζόμενη από 0°-90°



### TS 36-528

- Ισχυρός επαγγελματικός κινητήρας
- Ρυθμιζόμενο ύψος
- Διπλή εξαγωγή αναρρόφησης Ø100mm τόσο στο δίσκο, όσο και στη μηχανή.
- Στιβαρή κατασκευή
- Εξαιρετικό φινιρίσμα



ΔΙΑΣΤ. ΠΑΓΚΟΥ: 800X550  
WATT : 2,000  
ØΔΙΣΚΟΣ : 315X30  
ΚΟΠΗ 0°: 83mm  
ΚΟΠΗ 45°: 49mm

### ΣΕΓΑ ΕΠΙΤΡΑΠΕΖΙΑ ΜΕ ΕΞΑΡΤΗΜΑΤΑ

### SS 40-562

- Με ευέλικτο κορμό και συλλογή εργαλείων λείανσης
- Μεγάλη επιφάνεια εργασίας με κλίση 45°
- Ασύγχρονος και άκρως κατασιγασμένος κινητήρας για εντατική χρήση
- Ενωματωμένος φουσητήρας για καθαρισμό του πάγκου εργασίας
- Εύχρηστο και πρακτικό σύστημα ρύθμισης τεντώματος της σέγας

WATT : 125  
ΤΑΧΥΤΗΤΑ ΣΕΓΑΣ : 550-1600 (S.P.M.)  
ΜΗΚΟΣ ΣΕΓΑΣ : 127mm  
ΔΙΑΣΤΑΣΕΙΣ ΤΡΑΠΕΖΙΟΥ : 414X25mm  
ΑΠΟΣΤΑΣΗ ΣΕΓΑΣ-ΚΟΡΜΟΥ : 405mm  
ΚΛΙΣΗ ΤΡΑΠΕΖΙΟΥ : 0-45°



Συλλογή εργαλείων



Διακόπτης πεντάλ ON-OFF

# Δίσκοι Κοπής Ξύλου

ΔΙΣΚΟΙ ΓΙΑ ΦΟΡΗΤΕΣ ΜΗΧΑΝΕΣ  
Για χρήση σε μηχανές: Φορητά πριόνια, σοκοροκόφτες.

## LP20M

Εφαρμογές: Σχεδιασμένοι με λίγα δόντια για κοπή με τα νερά σε συμπαγή ξύλα.

ΚΩΔΙΚΟΣ	ΔΙΑΜ.	ΔΟΝΤΙΟΥ	ΔΙΣΚΟΥ	ΤΡΥΠΑ	Z	€
LP20M017	210	2.4	1.6	25	16	34.50
LP20M019	216	2.4	1.8	30	24	44.00
LP20M020	220	2.4	1.6	30	16	27.00
LP20M022	235	2.8	1.8	25	24	43.00



## FR

Για χρήση με: φορητά πριόνια, σοκοροκόφτες

ΚΩΔΙΚΟΣ	ΔΙΑΜ.	[B] ΠΑΧΟΣ [b]		ΤΡΥΠΑ	Z	Α1	ΟΠΕΣ ΑΣΦΑΛΙΣΗΣ	€
		ΔΟΝΤΙΟΥ	ΔΙΣΚΟΥ					
FR04W001H	Ø140	1.8	1.3	20	24	15°	2/6/32,5	32.50
FR06W009H	Ø160	2.4	1.6	20	24	15°	2/6/32,5	33.00
FR06W011H	Ø160	2.4	1.6	20	48	5°	2/6/32,5	39.90
FR09W002H	Ø180	2.4	1.6	20	48	5°	2/6/32,5	40.50
FR11W002H	Ø184	2.4	1.6	16	40	10°	2/6/32,5	41.30
FR13W002H	Ø190	2.4	1.6	16	48	10°	2/6/32,5	46.50
FR13W006H	Ø190	2.4	1.6	30	24	15°	2/7/42	39.00
FR13W007H	Ø190	2.4	1.6	30	40	10°	2/7/42	43.20
FR15W001H	Ø210	2.4	1.8	30	40	15°	2/7/42	45.00
FR15W003H	Ø210	2.4	1.8	30	24	15°	2/7/42	40.90



## LP30M

Εφαρμογές: Σχεδιασμένοι με ικανό αριθμό δοντιών για κοπή με τα νερά και κόντρα σε συμπαγή ξύλα.

ΚΩΔΙΚΟΣ	ΔΙΑΜ.	ΔΟΝΤΙΟΥ	ΔΙΣΚΟΥ	ΤΡΥΠΑ	Z	€
LP30M002	130	2.4	1.6	20	24	25.50
LP30M012	184	2.4	1.6	16	24	34.00



Για χρήση με: μικρά πριόνια πάγκου

ΚΩΔΙΚΟΣ	ΔΙΑΜ.	[B] ΠΑΧΟΣ [b]		ΤΡΥΠΑ	Z	Α1	ΟΠΕΣ ΑΣΦΑΛΙΣΗΣ	€
		ΔΟΝΤΙΟΥ	ΔΙΣΚΟΥ					
FR23W002T	Ø250	2.8	1.8	30	40	15°	2/6/42	60.40
FR23W003T	Ø250	2.8	1.8	30	60	10°	2/6/42	64.00



## FR

Για χρήση με φορητά πριόνια

ΚΩΔΙΚΟΣ	ΔΙΑΜ.	[B] ΠΑΧΟΣ [b]		ΤΡΥΠΑ	Z	Α1	ΟΠΕΣ ΑΣΦΑΛΙΣΗΣ	€
		ΔΟΝΤΙΟΥ	ΔΙΣΚΟΥ					
FR06C001H	Ø160	2.0	1.3	20	14	18°	2/6/32,5	28.80
FR11C001H	Ø184	2.0	1.3	16	14	18°	2/6/32,5	33.00

## ΞΥΛΟ ΟΙΚΟΔΟΜΗΣ



Για χρήση με: φορητά πριόνια, σοκοροκόφτες

ΚΩΔΙΚΟΣ	ΔΙΑΜ.	[B] ΠΑΧΟΣ [b]		ΤΡΥΠΑ	Z	Α1	ΟΠΕΣ ΑΣΦΑΛΙΣΗΣ	€
		ΔΟΝΤΙΟΥ	ΔΙΣΚΟΥ					
FR13A002H	Ø190	2.5	1.6	30	56	-5°	2/7/42	53.00

Για χρήση με: φαλτσοπριόνια

ΚΩΔΙΚΟΣ	ΔΙΑΜ.	[B] ΠΑΧΟΣ [b]		ΤΡΥΠΑ	Z	Α1	ΟΠΕΣ ΑΣΦΑΛΙΣΗΣ	€
		ΔΟΝΤΙΟΥ	ΔΙΣΚΟΥ					
FR15A001M	Ø210	2.5	1.8	30	54	-5°	FT121	55.00
FR16A001M	Ø216	2.5	1.8	30	64	-5°	FT121	60.00

## ΑΛΟΥΜΙΝΙΟ



## ΔΙΣΚΟΙ ΚΟΠΗΣ ΓΙΑ ΠΑΝΕΛ ΔΙΠΛΗΣ ΟΨΗΣ

### LU3A

Εφαρμογές: Δίσκοι για τεμαχισμό πάνελ διπλής όψης, με τέλειο φινίρισμα και στις δύο όψεις **χωρίς πρόκοψη**. Οι δίσκοι διαθέτουν αντηχητικές και αντικραδαμικές εγκοπές.

Χρήση σε μηχανές: Φαλτσοπριόνια, κατακόρυφα τεμαχιστικά.

Δόντια: Δόντια με εναλλασσόμενο φάτσο 38°, με μεταβλητή γωνία κοπής ανάλογα με τη διάμετρο.

Υλικό κοπής: Πάνελ διπλής όψης με επικάλυψη ιδιαίτερα εύθραυστη, με καπλαμά ή λουστραρισμένα.

ΚΩΔΙΚΟΣ	ΔΙΑΜ.	[B] ΠΑΧΟΣ [b]		α	ΤΡΥΠΑ	ΟΠΕΣ ΑΣΦΑΛΙΣΗΣ	Z	€
		ΔΟΝΤΙΟΥ	ΔΙΣΚΟΥ					
LU3A 0200	Ø250	3.2	2.2	-2°	30	FT01	80	92.00
LU3A 0300	Ø300	3.2	2.2	2°	30	FT01	96	115.00



### LU3D

Εφαρμογές: Δίσκοι για τεμαχισμό πάνελ διπλής όψης, **με χρήση πρόκοψης**, ειδικά για μελαμίνες, με καλό φινίρισμα και μεγάλη διάρκεια κοπής. Όλοι οι τύποι με γωνία 5° για κοπή μέχρι 30 mm.

Χρήση σε μηχανές: Φαλτσοπριόνια, οριζόντια τεμαχιστικά.

Δόντια: Δόντια επίπεδα-τραπεζοειδή. Με θετική γωνία κοπής.

Υλικό κοπής: Πάνελ διπλής όψης.

ΚΩΔΙΚΟΣ	ΔΙΑΜ.	[B] ΠΑΧΟΣ [b]		α	ΤΡΥΠΑ	ΟΠΕΣ ΑΣΦΑΛΙΣΗΣ	Z	€
		ΔΟΝΤΙΟΥ	ΔΙΣΚΟΥ					
LU3D 0100	Ø200	3.2	2.2	5°	30	2/7/42	64	68.00
LU3D 0400	Ø250	3.2	2.2	5°	30	FT01	80	91.00
LU3D 0600	Ø300	3.2	2.2	5°	30	FT01	96	110.00



## ΔΙΣΚΟΙ ΓΙΑ ΚΟΠΗ ΑΛΟΥΜΙΝΙΟΥ & ΜΗ ΣΙΔΗΡΟΥΧΩΝ ΜΕΤΑΛΛΩΝ

### LU5B - LU5E

Εφαρμογές: Για κοπή προφίλ και σωλήνων με πάχος από 2 έως 5 mm και πάνελ από πολυμερή, πάχους έως 20 mm.

Χρήση σε μηχανές: Φαλτσοπριόνια μονά ή διπλά με μηχανική συγκράτηση του κομματιού.

Δόντια: Δόντια επίπεδα-τραπεζοειδή **με θετική γωνία κοπής**.

Υλικό κοπής: Αλουμίνιο και μη σιδηρούχα μέταλλα, πολυμερή υλικά.

ΚΩΔΙΚΟΣ	ΔΙΑΜ.	[B] ΠΑΧΟΣ [b]		ΤΡΥΠΑ	ΟΠΕΣ ΑΣΦΑΛΙΣΗΣ	Z	€
		ΔΟΝΤΙΟΥ	ΔΙΣΚΟΥ				
LU5B 0300	Ø250	3.5	3.0	32	2/1/63	80	88.00
LU5E 0100	Ø250	2.8	2.2	30	FT01	100	82.00
LU5B 0900	Ø300	3.5	3.0	32	2/1/63	96	110.00
LU5E 0700	Ø300	3.0	2.5	30	FT02	120	100.00
LU5B 1700	Ø350	3.5	3.0	32	2/1/63	108	125.00
LU5B 2300	Ø400	3.5	3.0	32	2/1/63	120	140.00



### LU5D

Εφαρμογές: Για κοπή προφίλ και σωλήνων με πάχος μέχρι 3 mm. Συνιστούμε ο δίσκος να βρίσκεται πάνω από το υλικό κοπής.

Χρήση σε μηχανές: Φαλτσοπριόνια με χειρωνακτική ή μηχανική συγκράτηση του κομματιού.

Δόντια: Δόντια επίπεδα-τραπεζοειδή με αρνητική γωνία κοπής.

Υλικό κοπής: Αλουμίνιο και μη σιδηρούχα μέταλλα.

ΚΩΔΙΚΟΣ	ΔΙΑΜ.	[B] ΠΑΧΟΣ [b]		ΤΡΥΠΑ	ΟΠΕΣ ΑΣΦΑΛΙΣΗΣ	Z	€
		ΔΟΝΤΙΟΥ	ΔΙΣΚΟΥ				
LU5D 0800	Ø250	3.5	3.0	30	FT02	80	88.00
LU5D 0900	Ø250	3.5	3.0	32	2/1/63	80	88.00
LU5D 1200	Ø300	3.5	3.0	30	FT02	96	110.00
LU5D 1300	Ø300	3.5	3.0	32	2/1/63	96	110.00
LU5D 1800	Ø350	3.5	3.0	32	2/1/63	108	125.00



## Κοπή μετάλλων

### ΠΡΙΟΝΙΑ ΚΟΡΔΕΛΑΣ

#### SXBW105E

- Ελαφριά και φορητή πριονοκορδέλα πάγκου
- Στιβαρό πλαίσιο από χυτοσίδηρο
- Ρυθμιζόμενη ράβδος σειράς κοπών (L500mm)
- Ασφαλής και καθαρή ξηρή κοπή

Τύπος κινητήρα : 1-λ Με καρβουνάκια

Ισχύς κινητήρα : 750W - 0.75 kW

Τάση τροφοδοσίας : 230 V - 50 Hz

Διαστάσεις κορδέλας : 1335\*13\*0.65 mm

Οδόντωση κορδέλας : 8/12

Ταχύτητα : 60/80 m/min

Καθαρό βάρος : 17 kg



ΔΥΝΑΤΟΤΗΤΕΣ ΚΟΠΗΣ			
mm			
0°	105 x 93	105	102 x 102
45°	70 x 60	72	68 x 68



~~868.00€~~

630.00€

#### SXBW120E

- Στιβαρό πλαίσιο από χυτοαλουμίνιο
- Κινητήρας με ηλεκτρονικό ρυθμιστή ταχύτητας για σταθερή ταχύτητα
- Ρυθμιζόμενη ράβδος σειράς κοπών (L500mm)
- Συσκευή τεντώματος κορδέλας με συμπλέκτη για να ρυθμίζει την κατάλληλη τάνυση της κορδέλας
- Ασφαλής και καθαρή ξηρή κοπή

Τύπος κινητήρα : 1-λ Με καρβουνάκια

Ισχύς κινητήρα : 850W - 0.85 kW

Τάση τροφοδοσίας : 230 V - 50 Hz

Διαστάσεις κορδέλας : 1440\*13\*0.65 mm

Οδόντωση κορδέλας : 14

Ταχύτητα : 30+80 m/min

Καθαρό βάρος : 16 kg



ΔΥΝΑΤΟΤΗΤΕΣ ΚΟΠΗΣ			
mm			
0°	120 x 115	120	119 x 119
45°	85 x 70	85	80 x 80



~~1,364.00€~~

975.00€

#### SXBW205E

- Στιβαρό πλαίσιο από χυτοαλουμίνιο
- Ισχυρός κινητήρας 1000W
- Ρυθμιζόμενη ράβδος σειράς κοπών (L500mm)
- Μεγάλη ικανότητα κοπής
- Ασφαλής και καθαρή ξηρή κοπή

Τύπος κινητήρα : 1-λ Με καρβουνάκια

Ισχύς κινητήρα : 1000W - 1 kW

Τάση τροφοδοσίας : 230 V - 50 Hz

Διαστάσεις κορδέλας : 1735\*13\*0.9 mm

Οδόντωση κορδέλας : 14

Ταχύτητα : 60/80 m/min

Καθαρό βάρος : 37 kg



ΔΥΝΑΤΟΤΗΤΕΣ ΚΟΠΗΣ			
mm			
0°	205 x 150	152	150 x 150
45°	105 x 95	106	102 x 102



~~2,418.00€~~

1,725.00€

### ΛΕΙΑΝΤΙΚΟ ΣΥΝΘΕΤΟ ΞΥΛΟΥ

#### SXBS914E

- Στιβαρό πλαίσιο από χυτοσίδηρο
- Ισχυρός και αθόρυβος ασύγχρονος κινητήρας
- Ρυθμιζόμενος ιμάντας, από οριζόντια σε κάθετη θέση
- Τραπέζι με μετρητή φαλτσογωνίας για 0° έως 45° κλίση

Τύπος κινητήρα : 1-λ επαγωγικός

Κατανάλωση ισχύος : 370W - 0.37 kW

RPM : 2850 RPM

Τάση τροφοδοσίας : 220/240 V - 50 Hz

Μέγεθος δίσκου λείανσης : Ø150 mm

Μέγεθος ιμάντα λείανσης : 100\*914 mm

Καθαρό βάρος : 16.5 kg



~~347.20€~~

250.00€

# Διάτρηση

## ΚΟΛΩΝΑΤΑ ΔΡΑΠΑΝΑ ΠΑΓΚΟΥ

**SXDP13597E**

~~279.00€~~

**200.00€**

- Μικρό, συμπαγές και ιδανικό για μικρές εργασίες
- Επάνω κάλυμμα με μικροδιακόπτη ασφαλείας
- Διακόπτης ασφαλείας on/off για αποφυγή τυχαίας εκκίνησης

Τύπος κινητήρα : 1-λ επαγωγικός  
 Ισχύς κινητήρα : 400W - 0.4 kW  
 Τάση τροφοδοσίας : 230 V - 50 Hz  
 Ταχύτητα : 400÷2700 m/min  
 Διαδρομή τσοκ : 50 mm  
 Διάμετρος τσοκ : 1.5÷13 mm  
 Ύψος : 597 mm  
 Καθαρό βάρος : 15 kg



**SXDP16720E**

~~496.00€~~

**360.00€**

- Συμπαγές και αποδοτικό
- Διάμετρος τσοκ από 3 έως 16mm
- Τρεις βραχίονες για καλύτερη μόχλευση
- Πάγκος εργασίας με κλίση 0°- 45°
- Ρυθμιζόμενο ύψος πάγκου εργασίας

Τύπος κινητήρα : 1-λ επαγωγικός  
 Ισχύς κινητήρα : 600W - 0.6 kW  
 Τάση τροφοδοσίας : 230 V - 50 Hz  
 Ταχύτητα : 420÷2700 m/min  
 Διαδρομή τσοκ : 60 mm  
 Διάμετρος τσοκ : 3÷16 mm  
 Ύψος : 720 mm  
 Καθαρό βάρος : 28 kg



# Λείανση

## ΔΙΔΥΜΟΙ ΤΡΟΧΟΙ ΠΑΓΚΟΥ

**SXGB150E**



Τύπος κινητήρα : 1-λ επαγωγικός  
 Κατανάλωση ισχύος : 330 W - 0.33 kW  
 RPM : 2980 RPM  
 Τάση τροφοδοσίας : 220/240 V - 50 Hz  
 Μέγεθος δίσκου λείανσης : Ø150\*20\*12.7 mm  
 Αριθμός δίσκων λείανσης : 2  
 Καθαρό βάρος : 9.0 kg

• Ισχυρός και αθόρυβος επαγωγικός κινητήρας  
 • Εξοπλισμένος με δύο τροχούς λείανσης / Κόκκωση 36 και 60

~~173.60€~~  
**125.00€**



**SXGBP150E**



Τύπος κινητήρα : 1-λ επαγωγικός  
 Κατανάλωση ισχύος : 330 W - 0.33 kW  
 RPM : 2980 RPM  
 Τάση τροφοδοσίας : 220/240 V - 50 Hz  
 Μέγεθος δίσκου λείανσης : Ø150\*20\*12.7 mm [\*1]  
 Μέγεθος βούρτσας λείανσης : Ø150\*20\*16 mm [\*1]  
 Καθαρό βάρος : 9.0 kg

• Ισχυρός και αθόρυβος επαγωγικός κινητήρας  
 • Εξοπλισμένο με τροχό λείανσης και καλύβδινη βούρτσα στίλβωσης

~~229.40€~~  
**165.00€**



**SXGBL150E**



Τύπος κινητήρα : 1-λ επαγωγικός  
 Κατανάλωση ισχύος : 330 W - 0.33 kW  
 RPM : 2980 RPM  
 Τάση τροφοδοσίας : 220/240 V - 50 Hz  
 Μέγεθος δίσκου λείανσης : Ø150\*20\*12.7 mm  
 Μέγεθος μνάντα λείανσης : 50\*690 mm  
 Καθαρό βάρος : 9.0 kg

• Ισχυρός και αθόρυβος επαγωγικός κινητήρας  
 • Εξοπλισμένος με τροχό και μνάντα λείανσης

~~268.40€~~  
**189.00€**



# Υδροπλυστικές Μηχανές

## ΥΔΡΟΠΛΥΣΤΙΚΕΣ ΜΗΧΑΝΕΣ ΚΡΥΟΥ ΝΕΡΟΥ

EASY START σύστημα που εξασφαλίζει ασφαλή εκκίνηση κάτω από οποιοσδήποτε ηλεκτρικές συνθήκες  
TOTAL STOP διακόπτει τον κινητήρα όταν το πιστόλι είναι κλειστό εξοικονομώντας ηλεκτρική ενέργεια και νερό

### KRM 1100 EXTRA

ΤΑΣΗ : 230-1  
KW : 1.75  
ΣΤΡΟΦΕΣ : 2800  
ΠΙΕΣΗ : 125 bar  
ΠΑΡΟΧΗ : 360 l/h



~~248.00€~~  
169.00€



### KRS 1300 EXTRA

ΤΑΣΗ : 230-1  
KW : 2.35  
ΣΤΡΟΦΕΣ : 2800  
ΠΙΕΣΗ : 150 bar  
ΠΑΡΟΧΗ : 500 l/h



~~322.40€~~  
215.00€



### KLS1400 EXTRA

ΤΑΣΗ : 230-1  
KW : 2.1  
ΣΤΡΟΦΕΣ : 2800  
ΠΙΕΣΗ : 140 bar  
ΠΑΡΟΧΗ : 400 l/h



~~268.40€~~  
192.00€

**Ισχυρός επαγωγικός κινητήρας**

### KLS1600 GOLD EXTRA

KW : 2.2  
ΣΤΡΟΦΕΣ : 2800  
ΠΙΕΣΗ : 150 bar  
ΠΑΡΟΧΗ : 450 l/h

~~483.60€~~  
330.00€



### KLS1680 GOLD PLUS

KW : 2.3  
ΣΤΡΟΦΕΣ : 2800  
ΠΙΕΣΗ : 160 bar  
ΠΑΡΟΧΗ : 500 l/h

~~527.00€~~  
370.00€



**Ισχυρός επαγωγικός κινητήρας**  
**Μπρούτζινη κεφαλή**

## ΕΠΑΓΓΕΛΜΑΤΙΚΕΣ ΚΑΙ ΓΙΑ ΑΓΡΟΤΙΚΗ ΧΡΗΣΗ ΡΤΟΤΡΩΝ 6036

KW : 8.3  
ΣΤΡΟΦΕΣ : 1000 - 1450  
ΠΙΕΣΗ : 200 bar  
ΠΑΡΟΧΗ : 1380 l/h

~~3,286.00€~~  
1,450.00€

Σύζευξη σε τρακτέρ

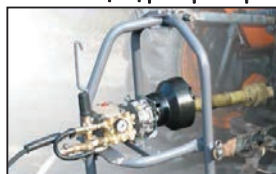

## ΥΔΡΟΠΛΥΣΤΙΚΕΣ ΜΗΧΑΝΕΣ ΖΕΣΤΟΥ-ΚΡΥΟΥ ΝΕΡΟΥ

### PATRIOT 140

KW : 2.1  
HP : 2.7  
ΠΙΕΣΗ : 140 bar  
ΠΑΡΟΧΗ : 420 l/h

~~1,860.00€~~  
1,300.00€

**ΜΟΝΟΦΑΣΙΚΗ**

Μέγιστη θερμοκρασία νερού : 90°C  
Κεφαλή αλουμινίου.  
Ομαλή εκκίνηση με σύστημα EASY START.  
Λειτουργία TOTAL STOP.  
Δοχείο απορρυπαντικού.  
Βαλβίδα ασφαλείας.  
Θερμική προστασία λέβητα και μοτέρ.  
Ø 210 Μεγάλες ρόδες από λάστιχο  
Συνοδεύεται από : Πιστόλι, αυλό, μπέκ νερού, σωλήνα υψηλής πίεσης 8m - R1 1/4"  
Διπλός διακόπτης από κρύο σε ζεστό νερό



## ΥΔΡΟΠΛΥΣΤΙΚΕΣ ΜΗΧΑΝΕΣ ΖΕΣΤΟΥ ΝΕΡΟΥ

### SCOUT 150

KW : 2.7  
ΣΤΡΟΦΕΣ : 2800  
ΠΙΕΣΗ : 150 bar  
ΠΑΡΟΧΗ : 540 l/h

~~2,666.00€~~  
1,900.00€

**ΜΟΝΟΦΑΣΙΚΗ**

Ομαλή εκκίνηση με σύστημα EASY START.  
Αμπερομετρική προστασία του κινητήρα.  
Ενσωματωμένα δοχεία πετρελαίου και απορρυπαντικού.  
Βαλβίδα ασφαλείας.  
Συνοδεύεται από : Πιστόλι, αυλό, σωλήνα υψηλής πίεσης 8m - R1, μπέκ νερού.





# Ηλεκτρικές Σκούπες

ΓΙΑ ΣΤΑΧΤΗ

CA 18 S

ΤΑΣΗ : 230  
WATT (max) : 1000  
ΡΟΗ (lt/sec) : 30  
ΥΠΟΠΙΕΣΗ (kPa) : 18  
ΜΟΤΕΡ : 1  
ΚΑΔΟΣ (lt) : 18  
ΚΙΛΑ : 3.6

- Κατασιγασμένος κινητήρας
- Διπλή ηλεκτρική μόνωση
- Μεταλλικό δοχείο
- Υφασμάτινο φίλτρο
- Εύκαμπτος σωλήνας μετάλλου 1 m



~~84.32€~~  
58.00€



ΥΓΡΩΝ & ΣΤΕΡΕΩΝ + ΦΥΣΗΤΗΡΑΣ

CV 20 S

ΤΑΣΗ : 220  
WATT (max) : 1200  
ΡΟΗ (lt/sec) : 40  
ΥΠΟΠΙΕΣΗ (kPa) : 18  
ΜΟΤΕΡ : 1  
ΚΑΔΟΣ (lt) : 20  
ΚΙΛΑ : 5

- Κατασιγασμένος κινητήρας
- Διπλή ηλεκτρική μόνωση
- Σύστημα αναρρόφησης με ψύξη by-pass
- Λειτουργία φυσητήρα
- Μεταλλικός κάδος
- Αναδευτήρας φίλτρου
- Καλώδιο τροφοδοσίας 4 m
- Εύκαμπτος σωλήνας 1,5 m
- Εύχρηστο στηρίγμα αξεσουάρ
- Αξεσουάρ Ø35



~~142.60€~~  
96.00€



ΥΓΡΩΝ & ΣΤΕΡΕΩΝ

CV 30 X/N

ΤΑΣΗ : 220  
WATT (max) : 1600  
ΡΟΗ (lt/sec) : 70  
ΥΠΟΠΙΕΣΗ (kPa) : 27  
ΜΟΤΕΡ : 1  
ΚΑΔΟΣ (lt) : 30  
ΚΙΛΑ : 7.2

- Κατασιγασμένος κινητήρας
- Διπλή ηλεκτρική μόνωση
- Σύστημα αναρρόφησης με ψύξη by-pass
- Κάδος από ανοξείδωτο χάλυβα
- 4 περιστρεφόμενοι τροχοί
- Επαγγελματικοί γάντζοι κλεισίματος
- Τρόλει ανθεκτικό στα χτυπήματα
- Με φλοτέρ για υγρά
- Καλώδιο τροφοδοσίας 4 m
- Αξεσουάρ Ø35



~~198.40€~~  
144.00€



ΥΓΡΩΝ & ΣΤΕΡΕΩΝ

CV 30 ΧΕ/Ν

ΤΑΣΗ : 220  
WATT (max) : 1600  
ΡΟΗ (lt/sec) : 70  
ΥΠΟΠΙΕΣΗ (kPa) : 27  
ΜΟΤΕΡ : 1  
ΚΑΔΟΣ (lt) : 30  
ΚΙΛΑ : 8.2

- Κατασιγασμένος κινητήρας
- Διπλή ηλεκτρική μόνωση
- Σύστημα αναρρόφησης με ψύξη by-pass
- Κάδος από ανοξείδωτο χάλυβα
- Υποδοχή ηλεκτρικών εργαλείων (2200W max)
- Μεταλλικός σωλήνας προέκτασης
- Επαγγελματικοί γάντζοι κλεισίματος
- Καλώδιο τροφοδοσίας 5 m
- Εύκαμπτος σωλήνας 4 m
- Εύχρηστο στηρίγμα αξεσουάρ
- Αξεσουάρ Ø35



~~260.40€~~  
185.00€



ΥΓΡΩΝ & ΣΤΕΡΕΩΝ & ΚΑΘΑΡΙΣΜΟΣ ΜΟΚΕΤΩΝ

CVC 120 P

ΤΑΣΗ : 220  
WATT (max) : 1200  
ΡΟΗ (lt/sec) : 65  
ΥΠΟΠΙΕΣΗ (kPa) : 24  
ΜΟΤΕΡ : 1  
ΚΑΔΟΣ (lt) : 30  
ΚΙΛΑ : 8.0

- Κινητήρας υψηλής απόδοσης by pass
- Σύστημα αναρρόφησης με ψύξη by-pass
- Δεξαμενή από ανοξείδωτο χάλυβα
- Τροχήλατο με αντικραδασμική προστασία
- Βαλβίδα πλωτήρα υγρού
- Υφασμάτινο φίλτρο
- Καλώδιο τροφοδοσίας 7,5 m
- Εύχρηστη θήκη αξεσουάρ
- Αξεσουάρ Ø 35

NEO



~~471.20€~~  
330.00€



CVC 150 ΧΗ

ΤΑΣΗ : 220  
WATT (max) : 1400  
ΡΟΗ (lt/sec) : 53  
ΥΠΟΠΙΕΣΗ (kPa) : 22  
ΜΟΤΕΡ : 1  
ΚΑΔΟΣ (lt) : 50  
ΚΙΛΑ : 19

- Κατασιγασμένος κινητήρας δύο σταδίων
- Σύστημα αναρρόφησης με ψύξη by-pass
- Αντλία απορρυπαντικού (1x 26 W - 1,2 l / min - 2,5 bar)
- Κάδος από ανοξείδωτο χάλυβα
- Επαγγελματικοί γάντζοι κλεισίματος
- Αναστολέας στατικής ηλεκτροπληξίας
- Σύστημα σωλήνα αποστράγγισης
- Δοχείο απορρυπαντικού 11 λίτρων.
- Τρόλει ανθεκτικό στα χτυπήματα
- Με φλοτέρ για υγρά
- Υφασμάτινο φίλτρο
- Καλώδιο τροφοδοσίας 10 m
- Ενσωματωμένοι τροχοί

~~837.00€~~  
625.00€



- Αξεσουάρ Ø40
- Σύστημα πλυσίματος χαλιών/μοκετών

# Λίπανση

ΑΦΡΟΠΟΙΗΤΗΣ - ΑΝΑΡΡΟΦΗΤΗΡΑΣ - ΣΥΛΛΕΚΤΗΣ ΛΑΔΙΟΥ

80560



Αφροποιοητής 50lt

~~396.80€~~  
**230.00€**

80555



Αναρροφητήρας συλλέκτης λαδιού με γυάλα 90lt

~~589.00€~~  
**339.00€**

80550



Συλλέκτης λαδιού αέρα 75lt

~~322.40€~~  
**185.00€**

## Εργαλεία Συνεργείου

ΚΑΘΑΡΙΣΤΙΚΑ ΕΞΑΡΤΗΜΑΤΩΝ

80486



ΧΩΡΗΤ.: 13 lit  
ΔΙΑΣΤΑΣΕΙΣ: 470X360X250  
ΚΙΛΑ: 6.5

~~148.80€~~  
**85.00€**

80487



ΧΩΡΗΤ.: 75 lit  
ΔΙΑΣΤΑΣΕΙΣ: 790X550X320  
ΚΙΛΑ: 23

~~322.40€~~  
**199.00€**

80488



ΧΩΡΗΤ.: 150 lit  
ΔΙΑΣΤΑΣΕΙΣ: 1140X550X330  
ΚΙΛΑ: 42

~~558.00€~~  
**315.00€**

## ΤΡΙΠΟΔΕΣ ΣΤΗΡΙΞΗΣ

80404

ΕΛΑΧ. ΥΨΟΣ: 300 mm  
ΜΕΓ. ΥΨΟΣ: 425 mm  
ΒΑΡΟΣ: 2 Kg

1.5 ton



ΜΟΝΟΙ

~~24.06€~~  
**15.00€**

80405

ΕΛΑΧ. ΥΨΟΣ: 345 mm  
ΜΕΓ. ΥΨΟΣ: 525 mm  
ΒΑΡΟΣ: 4.2 Kg

3 ton



ΜΟΝΟΙ

~~49.60€~~  
**26.50€**

80406

ΕΛΑΧ. ΥΨΟΣ: 390 mm  
ΜΕΓ. ΥΨΟΣ: 660 mm  
ΒΑΡΟΣ: 9 Kg

5 ton



ΜΟΝΟΙ

~~142.60€~~  
**75.00€**

## ΤΡΙΠΟΔΕΣ ΣΤΗΡΙΞΗΣ ΠΤΥΣΣΟΜΕΝΟΙ

80400

ΕΛΑΧ. ΥΨΟΣ: 277 mm  
ΜΕΓ. ΥΨΟΣ: 365 mm  
ΒΑΡΟΣ: 3.38 Kg

ΖΕΥΓΟΣ

2 ton



~~36.58€~~  
**23.00€**

80429

ΕΛΑΧ. ΥΨΟΣ: 285 mm  
ΜΕΓ. ΥΨΟΣ: 400 mm  
ΒΑΡΟΣ: 3.88 Kg

ΖΕΥΓΟΣ

3 ton



~~42.78€~~  
**27.00€**

## ΣΤΗΡΙΓΜΑ ΚΙΝΗΤΗΡΑ

80525

ΙΚΑΝΟΤΗΤΑ: 500 Kg  
ΜΗΚΟΣ: 1500 mm  
ΒΑΡΟΣ: 28 Kg

~~173.60€~~  
**95.00€**



# Εργαλεία Συνεργείου

## ΞΑΠΛΩΣΤΡΕΣ

80454

ΔΙΑΣΤΑΣΕΙΣ : 900X400X100

~~58.90€~~  
34.00€



80569

36"  
ΔΙΑΣΤΑΣΕΙΣ : 950X450X90

~~51.46€~~  
34.00€



80455

ΔΙΑΣΤΑΣΕΙΣ : 1010X475X130

~~75.64€~~  
43.00€



80460

ΔΙΑΣΤΑΣΕΙΣ : 1025X425X105

~~76.88€~~  
44.00€



80570

40"  
ΔΙΑΣΤΑΣΕΙΣ : 1050X500X90

~~68.76€~~  
42.00€



### ΚΑΘΙΣΜΑ ΜΕ ΡΟΔΕΣ

80456

ΔΙΑΣΤΑΣΕΙΣ : 360X365X365

~~68.20€~~  
35.00€



### ΚΑΘΙΣΜΑ ΕΡΓΑΣΙΑΣ ΜΕ ΡΥΘΜΙΣΗ

80428

ΔΙΑΣΤΑΣΕΙΣ : 435X380X400

~~142.60€~~  
83.00€



Περιοχή  
αύψωσης  
120 m

### ΚΑΘΙΣΜΑ ΕΡΓΑΣΙΑΣ ΜΕ ΡΥΘΜΙΣΗ

80549

ΔΙΑΣΤΑΣΕΙΣ : 390X380X140

~~74.40€~~  
40.00€



NEO

### ΚΑΡΟΤΣΟΓΡΥΛΟΣ

80531

ΕΛΑΧ. ΥΨΟΣ : 130 mm  
ΜΕΓ. ΥΨΟΣ : 330 mm  
ΒΑΡΟΣ : 6,5 Kg  
ΔΙΑΣΤΑΣΕΙΣ : 435X210X135mm

~~74.40€~~  
43.00€



2  
ton

80447

ΕΛΑΧ. ΥΨΟΣ : 89 mm  
ΜΕΓ. ΥΨΟΣ : 359 mm  
ΒΑΡΟΣ : 14 Kg  
ΔΙΑΣΤΑΣΕΙΣ : 556X234X140mm

~~136.40€~~  
87.00€



2  
ton

### ΚΑΡΟΤΣΟΓΡΥΛΟΙ ΧΑΜΗΛΟΚΟΡΜΟΙ

80443

ΕΛΑΧ. ΥΨΟΣ : 85 mm  
ΜΕΓ. ΥΨΟΣ : 455 mm  
ΒΑΡΟΣ : 34 Kg  
ΔΙΑΣΤΑΣΕΙΣ : 640X342X174mm

~~334.80€~~  
199.00€



2.5  
ton

# Εργαλεία Συνεργείου

## ΚΑΡΟΤΣΟΓΡΥΛΟΣ

80537

ΕΛΑΧ. ΥΨΟΣ : 143 mm  
ΜΕΓ. ΥΨΟΣ : 475 mm  
ΒΑΡΟΣ : 23 Kg  
ΔΙΑΣΤΑΣΕΙΣ : 620X375X195mm

3 ton

~~210.80€~~  
119.00€



## ΚΑΡΟΤΣΟΓΡΥΛΟΣ ΜΑΚΡΥΣ

80532

ΕΛΑΧ. ΥΨΟΣ : 160 mm  
ΜΕΓ. ΥΨΟΣ : 580 mm  
ΒΑΡΟΣ : 95 Kg  
ΔΙΑΣΤΑΣΕΙΣ : 1540X420X270mm

5 ton

~~1,147.00€~~  
580.00€



## ΥΔΡΑΥΛΙΚΟΙ ΓΡΥΛΟΙ ΜΠΟΥΚΑΛΑΣ

ΣΕ ΒΑΛΙΤΣΑΚΙ 80430

ΑΝΥΨΩΣΗ : 80 mm  
ΡΥΘΜΙΣΗ ΥΨΟΥΣ : 48 mm  
ΜΕΓ. ΥΨΟΣ : 276 mm  
ΕΛΑΧ. ΥΨΟΣ : 148 mm

2 ton

~~37.82€~~  
23.00€

80433

ΑΝΥΨΩΣΗ : 115 mm  
ΡΥΘΜΙΣΗ ΥΨΟΥΣ : 60 mm  
ΜΕΓ. ΥΨΟΣ : 365 mm  
ΕΛΑΧ. ΥΨΟΣ : 190 mm

8 ton

~~53.32€~~  
33.00€

80435

ΑΝΥΨΩΣΗ : 125 mm  
ΡΥΘΜΙΣΗ ΥΨΟΥΣ : 60 mm  
ΜΕΓ. ΥΨΟΣ : 390 mm  
ΕΛΑΧ. ΥΨΟΣ : 205 mm

15 ton

~~88.04€~~  
48.00€

ΣΕ ΒΑΛΙΤΣΑΚΙ 80431

ΑΝΥΨΩΣΗ : 110 mm  
ΡΥΘΜΙΣΗ ΥΨΟΥΣ : 60 mm  
ΜΕΓ. ΥΨΟΣ : 350 mm  
ΕΛΑΧ. ΥΨΟΣ : 180 mm

3 ton

~~43.40€~~  
28.00€

80434

ΑΝΥΨΩΣΗ : 120 mm  
ΡΥΘΜΙΣΗ ΥΨΟΥΣ : 60 mm  
ΜΕΓ. ΥΨΟΣ : 380 mm  
ΕΛΑΧ. ΥΨΟΣ : 200 mm

12 ton

~~65.72€~~  
42.00€

80436

ΑΝΥΨΩΣΗ : 130 mm  
ΡΥΘΜΙΣΗ ΥΨΟΥΣ : 60 mm  
ΜΕΓ. ΥΨΟΣ : 407 mm  
ΕΛΑΧ. ΥΨΟΣ : 217 mm

20 ton

~~98.52€~~  
62.00€

80432

ΑΝΥΨΩΣΗ : 110 mm  
ΡΥΘΜΙΣΗ ΥΨΟΥΣ : 60 mm  
ΜΕΓ. ΥΨΟΣ : 355 mm  
ΕΛΑΧ. ΥΨΟΣ : 185 mm

5 ton

~~45.26€~~  
29.00€



ΧΑΜΗΛΟ ΠΡΟΦΙΛ

## ΓΡΥΛΟΣ ΨΑΛΙΔΩΤΟΣ

80547

ΜΕΓ. ΥΨΟΣ : 380 mm  
ΕΛΑΧ. ΥΨΟΣ : 105 mm

2 ton

~~24.80€~~  
15.00€

NEO



## ΓΡΥΛΟΣ ΥΨΗΛΩΝ ΟΧΗΜΑΤΩΝ

80548

ΙΚΑΝΟΤΗΤΑ : 60"  
ΜΕΓ. ΥΨΟΣ : 1300 mm  
ΕΛΑΧ. ΥΨΟΣ : 110 mm

3 ton

~~130.20€~~  
70.00€

NEO

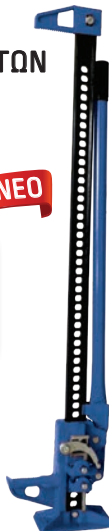

## ΚΑΣΕΤΙΝΕΣ ΕΡΓΑΛΕΙΩΝ

80465

Σετ με 14 κλειδιά για φίλτρα λαδιού

~~97.96€~~  
52.00€



## ΚΑΒΑΛΕΤΑ ΔΙΠΛΗΣ ΑΣΦΑΛΕΙΑΣ

80401

ΙΚΑΝΟΤΗΤΑ : 2000 Kg  
ΜΕΓ. ΥΨΟΣ : 265 mm  
ΕΛΑΧ. ΥΨΟΣ : 417 mm



~~53.32€~~  
**34.00€**

**ΖΕΥΓΟΣ**

80402

ΙΚΑΝΟΤΗΤΑ : 3000 Kg  
ΜΕΓ. ΥΨΟΣ : 281 mm  
ΕΛΑΧ. ΥΨΟΣ : 419 mm



~~65.72€~~  
**42.50€**

**ΖΕΥΓΟΣ**

80403

ΙΚΑΝΟΤΗΤΑ : 6000 Kg  
ΜΕΓ. ΥΨΟΣ : 383 mm  
ΕΛΑΧ. ΥΨΟΣ : 600 mm



~~136.40€~~  
**74.00€**

**ΖΕΥΓΟΣ**

## ΚΑΒΑΛΕΤΑ ΓΙΑ ΚΙΝΗΤΗΡΕΣ

80524

ΙΚΑΝΟΤΗΤΑ : 680 Kg  
ΔΙΑΣΤΑΣΕΙΣ : 860x280x210 mm  
ΒΑΡΟΣ : 27 Kg



~~217.00€~~  
**119.00€**

80408

ΙΚΑΝΟΤΗΤΑ : 680 Kg  
ΔΙΑΣΤΑΣΕΙΣ : 860x420x160 mm  
ΒΑΡΟΣ : 33 Kg



**ΣΠΑΣΤΟ**

~~268.40€~~  
**159.00€**

## ΣΑΣΜΑΝΟΓΡΥΛΟΣ

80520

ΔΥΝΑΤΟΤΗΤΑ : 500 Kg  
ΕΛΑΧ. ΥΨΟΣ : 1120 mm  
ΜΕΓ. ΥΨΟΣ : 1880 mm



~~303.80€~~  
**169.00€**

80533

ΙΚΑΝΟΤΗΤΑ : 450 Kg  
ΔΙΑΣΤΑΣΕΙΣ : 602x385x140 mm  
ΒΑΡΟΣ : 18 Kg (τεμ.)



~~155.00€~~  
**89.00€**

## ΜΕΤΑΦΟΡΕΑΣ ΟΧΗΜΑΤΟΣ CAR DOLLY (2τεμ.)

## ΚΑΒΑΛΕΤΑ ΓΙΑ ΜΟΤΟΣΙΚΛΕΤΕΣ

80481

ΙΚΑΝΟΤΗΤΑ : 100 Kg  
ΤΡΟΧΟΣ : ΕΜΠΡΟΣ  
ΒΑΡΟΣ : 2.9 Kg



~~52.70€~~  
**32.00€**

80482

ΙΚΑΝΟΤΗΤΑ : 200 Kg  
ΤΡΟΧΟΣ : ΠΙΣΩ  
ΒΑΡΟΣ : 4.85 Kg

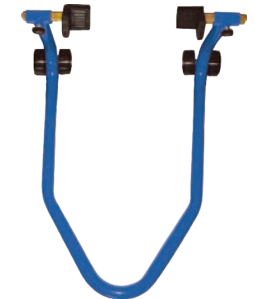

~~69.44€~~  
**35.00€**

## ΣΤΗΡΙΓΜΑ ΧΑΡΤΙΟΥ

80425

ΔΙΑΣΤΑΣΕΙΣ : 270X240X360  
ΒΑΡΟΣ : 1.5 Kg



~~37.50€~~  
**25.00€**

80426

ΔΙΑΣΤΑΣΕΙΣ : 840X710X430  
ΒΑΡΟΣ : 2.25 Kg



~~43.40€~~  
**26.00€**

Με ρόδες

# Εργαλεία Συνεργείου

## ΓΕΡΑΝΑΚΙΑ ΣΠΑΣΤΑ

80521

ΔΥΝΑΤΟΤΗΤΑ ΑΝΥΨΩΣΗΣ: 1000 Kg  
ΕΥΡΟΣ ΑΝΥΨΩΣΗΣ: 2200 mm  
A: 1435  
B: 1130  
C: 790  
D: 960  
ΒΑΡΟΣ: 65 Kg

~~458.80€~~  
259.00€

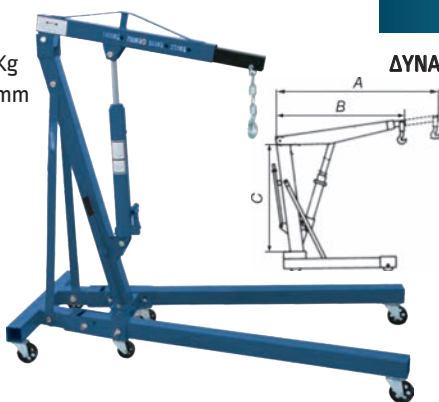

80522

ΔΥΝΑΤΟΤΗΤΑ ΑΝΥΨΩΣΗΣ: 2000 Kg  
ΕΥΡΟΣ ΑΝΥΨΩΣΗΣ: 2380 mm  
A: 1550  
B: 1570  
C: 800  
D: 975  
ΒΑΡΟΣ: 68 Kg

~~483.60€~~  
289.00€



## ΑΝΥΨΩΤΙΚΟ ΜΟΤΟΣΥΚΛΕΤΑΣ

80536

ΔΥΝΑΤΟΤΗΤΑ ΑΝΥΨΩΣΗΣ: 680 Kg  
ΕΥΡΟΣ ΑΝΥΨΩΣΗΣ: 120 - 387 mm  
ΔΙΑΣΤΑΣΕΙΣ: 800x360x915 mm  
ΒΑΡΟΣ: 28 Kg

~~272.80€~~  
155.00€



## ΠΑΛΕΤΟΦΟΡΑ ΥΔΡΑΥΛΙΚΑ

80496

ΦΑΡΔΟΣ: 550 mm  
ΜΗΚΟΣ ΠΟΔΙΟΥ: 1100 mm

~~744.00€~~  
449.00€

2,5 ton

Κατάλληλα για κοινή ευρωπαϊκά (EURO Pallet)

80449

ΦΑΡΔΟΣ: 550 mm  
ΜΗΚΟΣ ΠΟΔΙΟΥ: 1100 mm

~~961.00€~~  
555.00€

3 ton

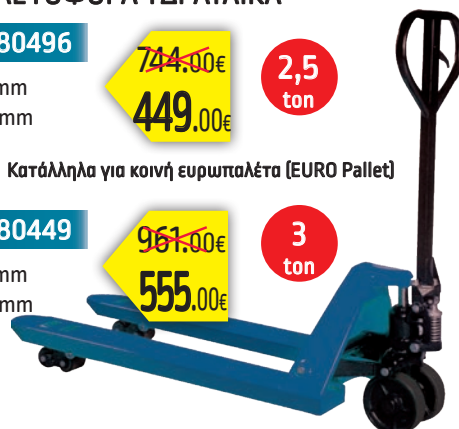

## ΠΡΕΣΣΕΣ ΦΑΝΟΠΟΙΪΑΣ ΣΕ ΒΑΛΙΤΣΑΚΙ

80534

~~279.00€~~  
155.00€

4 ton



ΕΜΒΟΛΟ: 125 mm  
MIN: 270 mm  
MAX: 395 mm  
ΒΑΡΟΣ: 17 Kg

80535

~~347.20€~~  
205.00€

10 ton



ΕΜΒΟΛΟ: 135 mm  
MIN: 358 mm  
MAX: 493 mm  
ΒΑΡΟΣ: 30 Kg

## ΠΕΡΟΝΟΦΟΡΟ ΧΕΙΡΟΣ

80451

2 ton  
ΦΑΡΔΟΣ: 330 - 740 mm  
ΑΝΥΨΩΣΗ: 1600 mm  
ΕΛΑΧ. ΥΨΟΣ: 85 mm  
ΑΝΟΙΓΜΑ ΠΟΔΙΩΝ: 490 mm  
ΔΙΑΣΤΑΣΕΙΣ: 1600x760x2030  
ΒΑΡΟΣ: 270 Kg

~~2,418.00€~~  
1,350.00€



80415

~~2,046.00€~~  
1,100.00€

30 ton

HEAVY DUTY  
Βαρέος τύπου

Με πνευματικό  
ή χειροκίνητο  
χειριστήριο

F+: 1131  
G: 150  
Kg: 165

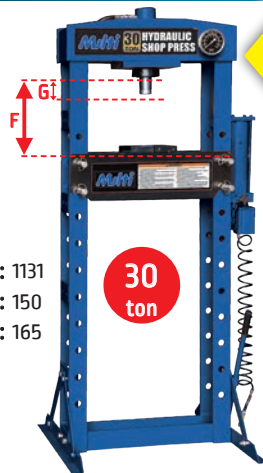

## ΠΡΕΣΣΕΣ

80526

~~806.00€~~  
379.00€

10 ton



80527

~~806.00€~~  
459.00€

20 ton





ΚΩΔΙΚΟΣ	A(mm)	B(mm)	C(mm)	D(mm)	E(mm)	F(mm)	G(mm)	H(mm)	ΔΙΑΔΡΟΜΗ ΕΜΒΟΛΟΥ(mm)	ΕΥΡΟΣ ΕΡΓΑΣΙΑΣ (mm)	Kg
80526	1300	560	635	560	130	900	110	1590	135	90-858	70
80527	1570	560	690	600	83	1100	145	1860	145	90-1035	90
80539	1570	560	690	600	83	1100	145	1860	145	90-1035	90
80540	1760	750	700	520	140	1050	160	720	150	130-820	150
80541	1760	750	700	520	140	1050	160	720	150	130-820	150
80542	1720	1000	700	695	170	860	185	990	235	100-885	220
80543	1720	1000	700	695	170	860	185	990	235	100-885	235

### ΦΟΡΤΙΣΤΕΣ ΑΥΤΟΜΑΤΟΙ

Για όλους τους τύπους μπαταριών μολύβδου οξέος - Πλήρης αυτόματη φόρτιση 8 βημάτων



<p><b>IDCMAX5</b></p> <p>Ισχύς : 60W Τάση : 6/12V 6VDC, 1A Ρεύμα φόρτισης : 12VDC, 1A/4A</p> 	<p><del>54.56€</del> <b>29.00€</b></p>	<p><b>IDCMAX15</b></p> <p>Ισχύς : 280W Τάση : 6/12V 6VDC, 2A/5A Ρεύμα φόρτισης : 12VDC, 2A/5A/10A 15A BOOST</p> 	<p><del>138.20€</del> <b>69.00€</b></p>	<p><b>IDCMAX22</b></p> <p>Ισχύς : 350W Τάση : 12/24V 12VDC, 2/4/6/8/10/15/20A 24VDC, 3.5/7.5A 20A BOOST</p> 	<p><del>167.40€</del> <b>89.00€</b></p>
--	--	--	---	---	---

### ΦΟΡΤΙΣΤΕΣ ΜΠΑΤΑΡΙΑΣ 230V - 1

### ΦΟΡΤΙΣΗ - ΕΚΚΙΝΗΣΗ

<p><b>FAST MAX 15</b></p> <p>WATT : 300 VOLT : 12/24 A : 8</p> <p>Για μπαταρίες 18 - 120 Ah</p> <p><del>86.80€</del> <b>53.00€</b></p>		<p><b>FAST MAX 50</b></p> <p>WATT : 960 VOLT : 12/24 A : 40</p> <p><del>155.00€</del> <b>89.00€</b></p> 		<p><b>VELOX MAX 430</b></p> <p>WATT : 760 VOLT : 12/24 ΦΟΡΤΙΣΗ A : 45 ΕΚΚΙΝΗΣΗ A : 260</p> <p><del>248.00€</del> <b>150.00€</b></p>	<p><b>VELOX MAX 730</b></p> <p>WATT : 1500 VOLT : 12/24 ΦΟΡΤΙΣΗ A : 90 ΕΚΚΙΝΗΣΗ A : 500</p> <p><del>318.00€</del> <b>185.00€</b></p> 
--	---	---	---	---	--

# Εργαλεία Συνεργείου



## ΕΠΑΓΓΕΛΜΑΤΙΚΟΙ ΦΟΡΤΙΣΤΕΣ ΕΚΚΙΝΗΤΕΣ ΜΠΑΤΑΡΙΩΝ ΜΟΝΟΦΑΣΙΚΟΙ ΜΕ ΜΙΚΡΟΠΕΞΕΡΓΑΣΤΗ

### CYBER 600

KW : 4  
VOLT : 6/12/24  
ΦΟΡΤΙΣΗ (12V) : 32A  
ΕΚΚΙΝΗΣΗ (12V) : 200A  
ΕΚΚΙΝΗΣΗ (24V) : 150A  
Για μπαταρίες έως 300 Ah



~~1,364.00€~~  
**769.00€**

## ΦΟΡΤΙΣΗ - ΤΑΧΕΙΑ ΦΟΡΤΙΣΗ - ΕΚΚΙΝΗΣΗ

► Για φόρτιση μπαταριών οξέως - μολύβδου ► Τάση φόρτισης 12V και 24V  
► Ρύθμιση ρεύματος φόρτισης ► Προστασία από υπερφόρτιση  
► Προστασία από ανάστροφη τοποθέτηση ακροδεκτών και βραχυκυκλώματος ακροδεκτών ► Καλώδιο τροφοδοσίας 2m με φως Schuko (για μονοφασικά)

### CLASS B 1350

VOLT : 400-3  
KW ΦΟΡΤ. : 2.5  
KW ΕΚΙΝ. : 20  
VOLT : 12/24  
ΦΟΡΤΙΣΗ Α(12V) : 100  
ΕΚΚΙΝΗΣΗ Α(0V) : 1350

~~2,356.00€~~  
**1,400.00€**



Με 4 θέσεις φόρτισης



12-24V  
min 35Ah MAX 1300Ah



Εκκίνηση με τηλεχειριστήριο



## ΕΚΚΙΝΗΤΕΣ ΚΑΙ POWER BANK

Προστασία από ανάστροφη πολικότητα, βραχυκύκλωμα και χαμηλή τάση, από σπινθήρες παρά ότι είναι αντισπινθηρικά εργαλεία

### PPSMAX 1200

Έξοδος : 5V/2A  
Έξοδος 12V : 10 A max  
Έξοδος 16V : 2A για λάμπες  
Έξοδος 19V : 3,5A για λάμπες  
Χωρητικότητα μπαταρίας : 12000 mAh  
Τάση εισόδου : 15 V / 1 A  
Ρεύμα εκκίνησης : 200 A  
Max. Ρεύμα εκκιν. : 600 A  
Βάρος : 1.0 kg

~~186.00€~~  
**94.00€**



Κατάλληλο για βενζινοκινητήρες μέχρι 4.0 L

### PPSMAX 1800

Έξοδος : 5V/1A, 5V/2A  
Έξοδος 12V : 10 A max  
Έξοδος 19V : 3,5A για λάμπες  
Χωρητικότητα μπαταρίας : 18000 mAh  
Τάση εισόδου : 15 V / 1 A  
Ρεύμα εκκίνησης : 350 A  
Max. Ρεύμα εκκιν. : 1050 A  
Βάρος : 1.1 kg

~~235.60€~~  
**119.00€**



Κατάλληλο για βενζινοκινητήρες μέχρι 6.5 L, και πετρελαιοκινητήρες 5.0L



## ΕΠΑΝΑΦΟΡΤΙΖΟΜΕΝΟΙ ΕΚΚΙΝΗΤΕΣ



### PPS 16

Είσοδος : 12V DC 1.2A  
Έξοδος : 12V DC  
Χωρητικότητα : 15Ah  
Ρεύμα κορυφής : 1600A

~~626.00€~~  
**390.00€**



### PPS 50

Είσοδος : 12V DC 3A  
Έξοδος : 12/24V DC  
Χωρητικότητα : 2x22Ah  
Ρεύμα κορυφής : 5000/2500A

~~1,488.00€~~  
**990.00€**





## ΕΠΑΓΓΕΛΜΑΤΙΚΟΙ ΦΟΡΤΙΣΤΕΣ ΜΠΑΤΑΡΙΑΣ ΚΑΙ ΣΤΑΘΕΡΟΠΟΙΗΜΕΝΗ ΠΑΡΟΧΗ ΡΕΥΜΑΤΟΣ ΕΛΕΓΧΟΜΕΝΗ ΑΠΟ ΜΙΚΡΟΠΕΞΕΡΓΑΣΤΗ

Κατάλληλοι για τη φόρτιση μπαταριών μολύβδου: WET με και χωρίς συντήρηση, AGM, GEL και μπαταρίες ιόντων λιθίου (LiFePO4).

### LIFE 30

VOLT : 230-1

WATT : 600

A : 30

Ah min/max : 2 / 600

~~1,023.00€~~

**550.00€**



#### Φορτιστής μπαταρίας :

"I-U0" Χαρακτηριστικό φόρτισης με πρόγραμμα συντήρησης. Προσαρμόσιμο πρόγραμμα φόρτισης πολλαπλών βημάτων. Λειτουργίες εξισορρόπησης μπαταρίας και αποθείωσης.

#### Σταθεροποιημένη τροφοδοσία ρεύματος

Παροχή ρεύματος για την υποστήριξη των διαγνωστικών και την διατήρηση των ηλεκτρονικών μονάδων ελέγχου αυτοκινήτων. Λειτουργία back-up για την τροφοδοσία ηλεκτρονικών συστημάτων των αυτοκινήτων κατά τη διάρκεια αντικατάστασης της μπαταρίας. Παροχή ηλεκτρικού ρεύματος για οχήματα έκθεσης (με ή χωρίς μπαταρία). Λειτουργία "κλειδώματος" για αποφυγή ακατάλληλης χρήσης. επιλογή για αυτόματη εκκίνηση όταν τροφοδοτείται από το δίκτυο. Σταθεροποιημένη παροχή ρεύματος ρυθμιζόμενη σε τάση και ρεύμα για συγκεκριμένες χρήσεις. Χάρη στον αναγνώστη καρτών SD, είναι δυνατή η ενημέρωση του λογισμικού με νέα προγράμματα φόρτισης. Είναι δυνατή η χρήση καλωδίων διαφόρου μήκους (μέχρι 5m) που κρατούν τη συσκευή βαθμονομημένη.

## Γεννήτριες

### ΒΕΝΖΙΝΟΚΙΝΗΤΕΣ ΓΕΝΝΗΤΡΙΕΣ

#### GS 3007 MV

- Περιέλιξη χαλκού
- AVR Σταθεροποιητής τάσης



~~558.00€~~

**315.00€**

#### GS 6515 EV

- Περιέλιξη χαλκού
- AVR Σταθεροποιητής τάσης
- Εκκίνηση με ηλεκτρική μίξα



~~1,302.00€~~

**725.00€**



- Συνεχής παροχή σταθερού ρεύματος.
- Σύστημα αυτόματης διακοπής σε έλλειψη λαδιού.
- Ασφάλεια υπερφόρτωσης. - Βολτόμετρο.

ΚΩΔΙΚΟΣ	GS 3007 MV	GS 6515 EV
ΙΣΧΥΣ Η/Ζ max	3.0KW	6.5KW
ΣΥΝΕΧΕΣ ΡΕΥΜΑ DC	12V/8.3A	12V/8.3A
ΜΕΓΙΣΤΗ ΙΣΧΥΣ (HP)	7	15
ΡΕΥΜΑΤΟΔΟΤΕΣ Α.Σ.	230V EURO SC	230V EURO SC
ΚΥΒΙΣΜΟΣ [cm <sup>3</sup> ]	208	420
ΧΩΡ. ΔΟΧΕΙΟΥ [lt]	11	23
ΒΑΡΟΣ [kg]	26	45



Παραδίδεται με κλειδιά, μπαταρία, λαβές μεταφοράς και ρόδες

## Κινητήρες

### ΒΕΝΖΙΝΟΚΙΝΗΤΗΡΕΣ

ΚΙΝΗΤΗΡΑΣ (OHV) : Αερόψυκτος 4χρονος

- Σχεδίαση OHV που αυξάνει την απόδοση της καύσης
- Εύκολη εκκίνηση με κορδόνι και εργονομική μαλακή λαβή
- Υψηλής ποιότητας υλικά που εξασφαλίζουν αξιόπιστη και μακρόχρονη χρήση
- Χαμηλή κατανάλωση καυσίμου και λαδιού

#### GE 7 MV



~~241.80€~~

**125.00€**



#### GE 15 EV



~~651.00€~~

**360.00€**



ΚΩΔΙΚΟΣ	GE 7 MV	GE 15 EV
ΙΣΧΥΣ max (Kw/3600 R.P.M.)	4.35	10
ΚΥΒΙΣΜΟΣ [cm <sup>3</sup> ]	208	458
ΧΩΡ. ΔΟΧΕΙΟΥ ΒΕΝΖΙΝΗΣ [lt]	3.2	6.5
ΧΩΡΗΤΙΚΟΤΗΤΑ ΛΑΔΙΟΥ [lt]	0.6	5
ΚΑΘΑΡΟ ΒΑΡΟΣ [kg]	13.5	36
ΑΞΟΝΑΣ [mm]	70x55	92x69

### ΑΝΤΛΙΕΣ

#### ΒΕΝΖΙΝΟΚΙΝΗΤΕΣ ΦΥΓΟΚΕΝΤΡΙΚΕΣ ΑΝΤΛΙΕΣ

GP 730 V

~~322.40€~~  
**169.00€**

GP 760 V

~~334.80€~~  
**189.00€**



- Αυτόματης αναρρόφησης
- Τετράχρονος κινητήρας OHV αερώψυκτος

ΚΩΔΙΚΟΣ	GP 730 V	GP 760 V
ΙΣΧΥΣ ΚΙΝΗΤΗΡΑ (Kw)	4.2	4.2
ΣΤΟΜΙΟ ΑΝΤΛΙΑΣ	50	80
ΜΑΝΟΜΕΤΡΙΚΟ max.(m)	30	30
ΠΑΡΟΧΗ max.(m <sup>3</sup> /h)	30	60
ΒΑΡΟΣ (kg)	20	22

**ΚΑΘΑΡΟΥ**

SPC 400C

~~76.84€~~  
**42.50€**

SPC 750C

~~84.75€~~  
**47.00€**



**ΥΠΟΒΡΥΧΙΕΣ ΑΝΤΛΙΕΣ ΝΕΡΟΥ**

SPD 400C

~~77.97€~~  
**42.50€**

SPD 750C

~~96.05€~~  
**53.00€**



**ΑΚΑΘΑΡΤΟΥ**

SPD 1100C

~~118.74€~~  
**61.00€**

Με περιέλιξη χαλκού



Με περιέλιξη χαλκού

Οι αντλίες καθαρού νερού διαθέτουν λεπτή βάση ώστε να έχουν ικανότητα αναρρόφησης έως 2mm.

ΚΩΔΙΚΟΣ	SPC 400C	SPC 750C	SPD 400C	SPD 750C	SPD 1100C
ΙΣΧΥΣ	400W	750W	450W	750W	1100W
ΒΥΘΙΣΗ ΑΝΤΛ. max.(m)	7 m	10 m	7 m	7 m	7 m
ΣΤΟΜΙΟ	1" G 1 1/4" G 1 1/2" G	1" G 1 1/4" G 1 1/2" G	1" G 1.1/4" G	1" G 1 1/4" G 1 1/2" G	1" G 1 1/4" G 1 1/2" G
ΜΑΝΟΜ. max.(m)	5	5	5	8	9.5
ΠΑΡΟΧΗ max.(l/h)	8000	13000	7500	13000	15000
ΣΩΜΑΤΙΔΙΑ max.	5mm	5mm	35mm	35mm	35mm

**ΚΑΘΑΡΟΥ**

SPC 900INC

~~141.25€~~  
**76.00€**



Με περιέλιξη χαλκού

**ΥΠΟΒΡΥΧΙΕΣ ΑΝΤΛΙΕΣ INOX**

**ΑΚΑΘΑΡΤΟΥ**

SPD 750INC

~~118.65€~~  
**65.00€**



Με περιέλιξη χαλκού

ΚΩΔΙΚΟΣ	SPC 900INC	SPD 750INC
ΙΣΧΥΣ	900W	750W
ΒΥΘΙΣΗ ΑΝΤΛ. max.(m)	7 m	7 m
ΣΤΟΜΙΟ	1" G-1 1/4" G-1 1/2" G	1" G-1 1/4" G-1 1/2" G
ΜΑΝΟΜ. max.(m)	9	8
ΠΑΡΟΧΗ max.(l/h)	13000	12500
ΣΩΜΑΤΙΔΙΑ max.	5mm	35mm

## JET ΑΥΤΟΜΑΤΗΣ ΑΝΑΡΡΟΦΗΣΗΣ

### JET GP 800



~~136.40€~~  
**60.00€**

ΚΩΔΙΚΟΣ	JET GP 800
ΙΣΧΥΣ	800W
ΥΨΟΣ ΑΝΑΡΡΟΦ. max.(m)	8
ΣΤΟΜΙΟ	1"
ΜΑΝΟΜΕΤΡΙΚΟ max.(m)	38
ΠΑΡΟΧΗ max.(l/h)	3200
ΣΩΜΑΤΙΔΙΑ max.	

Με διακόπτη ηλεκτρονικού ελέγχου πίεσης.  
Η κεφαλή της διαθέτει ενσωματωμένο φίλτρο νερού και αντεπίστροφη βαλβίδα.  
Ο διακόπτης προστατεύει επίσης την αντλία σε περίπτωση που δεν υπάρξει νερό.

Όλες οι αντλίες διαθέτουν :

- Μαντεμνίο σώμα και βάση
- Μπρούντζινη φτερωτή (impeller)
- Ανοξείδωτο άξονα
- Χάλκινη περιέλιξη μοτέρ

### JET ΑΥΤΟΜΑΤΗΣ ΑΝΑΡΡΟΦΗΣΗΣ ΜΑΝΤΕΜΕΝΙΕΣ

#### JET 750A

Κατάλληλες για την μεταφορά καθαρού νερού, άντληση νερού από πηγάδι, αύξηση πίεσης σε τρεχούμενο νερό κ.λπ.

~~158.20€~~  
**89.00€**

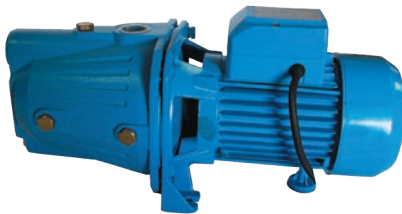

### ΠΕΡΙΦΕΡΕΙΑΚΕΣ

#### VP 750

Κατάλληλες για την μεταφορά καθαρού νερού για οικιακή χρήση, μικρά συστήματα κλιματισμού κ.λπ.

~~118.65€~~  
**59.00€**

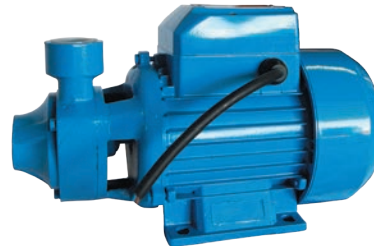

ΚΩΔΙΚΟΣ	JET 750A	VP 750
ΙΣΧΥΣ	750W	750W
ΣΤΟΜΙΟ	1"	1"
ΜΑΝΟΜ. max.(m)	43	50
ΠΑΡΟΧΗ max.(l/h)	3600	3600

## ΠΙΕΣΤΙΚΟ ΣΥΓΚΡΟΤΗΜΑ

### ΑΥJET 24

Για την επαρκή παροχή πίεσης του νερού σε όλες τις οικιακές εφαρμογές

~~226.00€~~  
**139.00€**

ΚΩΔΙΚΟΣ	ΑΥJET 24
ΙΣΧΥΣ	750W
ΤΑΣΗ/ΣΥΧΝΟΤΗΤΑ	230V/50Hz
ΔΟΧΕΙΟ	24 lt
ΣΤΟΜΙΟ ΑΝΤΛΙΑΣ	1"
ΜΑΝ/ΤΡΙΚΟ max.(m)	43



## Κήπος

### ΒΕΝΖΙΝΟΚΙΝΗΤΑ ΘΑΜΝΟΚΟΠΤΙΚΑ

**GUK-52**



- Μεταλλικός δίσκος 3 δοντιών, πλάτος κοπής 25,5cm
- Κεφαλή μεσινέζας, πλάτος κοπής 46cm
- Εργονομική χειρολαβή
- Επαγγελματικός ιμάντας ώμων



~~203.40€~~  
**105.00€**

**GUK-62 AV**



ΑΝΤΙΚΡΑΔΑΣΜΙΚΟ



~~271.20€~~  
**149.00€**

ΚΙΝΗΤΗΡΑΣ : Δίχρονος μονοκύλινδρος, αερόψυκτος

	GUK-52	GUK-62 AV
ΚΥΒΙΣΜΟΣ :	52cc	62cc
ΙΣΧΥΣ :	2HP / 1.45KW	3HP / 2.2KW
ΧΩΡΗΤ. ΔΟΧΕΙΟΥ ΚΑΥΣΙΜΩΝ :	1.2lt	1.2lt
ΔΙΑΜΕΤΡΟΣ ΣΩΛΗΝΑ :	Ø26mm	Ø28mm
ΒΑΡΟΣ :	7.5Kg	10.5Kg

### ΒΕΝΖΙΝΟΚΙΝΗΤΑ ΚΟΝΤΑΡΟΠΡΙΟΝΑ

**GAK-02510**



~~198.40€~~  
**109.00€**

**GAK-02510S**



Ρυθμιζόμενη σε κλίση κεφαλή 0°-90°



~~285.20€~~  
**139.00€**

	GAK-02510	GAK-02510S
ΚΥΒΙΣΜΟΣ :	25.4cc	25.4cc
ΙΣΧΥΣ :	1,2HP / 0.9KW	1,2HP / 0.9KW
ΧΩΡΗΤ. ΔΟΧΕΙΟΥ ΚΑΥΣΙΜΩΝ :	600ml	600ml
ΜΗΚΟΣ ΛΑΜΑΣ :	25mm	25mm
ΜΗΚΟΣ ΣΩΛΗΝΑ :	1500mm	1500mm (σπαστό) +750mm (προέκταση)
ΣΤΡΟΦΕΣ ΚΙΝΗΤΗΡΑ :	7500rpm	7500rpm
ΔΙΑΜΕΤΡΟΣ ΣΩΛΗΝΑ :	Ø26mm	Ø26mm
ΒΑΡΟΣ :	6.8Kg	6.8Kg

### ΒΕΝΖΙΝΟΚΙΝΗΤΟ ΠΟΛΥΜΗΧΑΝΗΜΑ

**GPM-02541**

ΚΥΒΙΣΜΟΣ : 25.4cc  
ΙΣΧΥΣ : 1,2HP / 0.7KW

4 σε 1

~~271.20€~~  
**139.00€**

**OREGON GPM-5241**

ΚΥΒΙΣΜΟΣ : 52cc  
ΙΣΧΥΣ : 2HP / 1.45KW

4 σε 1

~~327.00€~~  
**149.00€**

**GPM-02521**

ΚΥΒΙΣΜΟΣ : 52cc  
ΙΣΧΥΣ : 2HP / 1.45KW

5 σε 1

~~339.00€~~  
**179.00€**

**OREGON GPM-5251**

ΚΥΒΙΣΜΟΣ : 52cc  
ΙΣΧΥΣ : 2HP / 1.45KW

5 σε 1

~~361.60€~~  
**189.00€**



ΚΙΝΗΤΗΡΑΣ : Δίχρονος μονοκύλινδρος, αερόψυκτος

- Μεταλλικός δίσκος 3 δοντιών, πλάτος κοπής 25,5cm
- Κεφαλή μεσινέζας, πλάτος κοπής 46cm
- Αλυσοπρίονο Λάμα/Αλυσίδα 10", Βήμα/τύπος αλυσίδας: 3/8"
- Πάχος αλυσίδας: 0,050", Σύνδεσμοι: 39τμ
- Μπορντουροψάλιδο (GPM-02521 - GPM-5251) μήκος 40cm, μέγιστη διάμετρος κοπής 2cm
- Επαγγελματικός ιμάντας ώμων
- Βάρος κινητήρα : 2.45Kg
- Βάρος μπορντουροψάλιδου : 2.22Kg
- Βάρος αλυσοπρίονου : 1.53Kg
- Βάρος θαμνοκοπτικού : 1.74Kg
- Μέγιστο ύψος με αλυσοπρίονο : 3,20m



ΧΩΡΗΤ. ΔΟΧΕΙΟΥ ΚΑΥΣΙΜΩΝ : 1.2lt  
ΔΙΑΜΕΤΡΟΣ ΣΩΛΗΝΑ : Ø26mm  
ΒΑΡΟΣ : 7.65Kg

1. Προέκταση αλουμινίου
2. Κεφαλή μεσινέζας
3. Μεταλλικός δίσκος
4. Αλυσοπρίονο
5. Μπορντουροψάλιδο (GPM-02521 - GPM-5251)

## ΤΡΟΧΗΛΑΤΑ ΘΑΜΝΟΚΟΠΤΙΚΑ

**GUK-W-52**

~~231.65€~~  
**129.00€**

ΚΥΒΙΣΜΟΣ: 52cc  
ΙΣΧΥΣ: 2,0HP / 1.45KW  
ΔΙΑΜΕΤΡΟΣ ΡΟΔΑΣ: 44cm  
ΔΙΑΜΕΤΡΟΣ ΣΩΛΗΝΑ: 26mm  
ΧΩΡ/ΤΗΤΑ ΔΟΧΕΙΟΥ ΚΑΥΣΙΜΟΥ: 1,200ml  
ΔΙΑΣΤΑΣΕΙΣ: 54x51x34cm  
ΒΑΡΟΣ: 12Kg



**GUK-W-62**

~~285.20€~~  
**145.00€**

ΚΥΒΙΣΜΟΣ: 62cc  
ΙΣΧΥΣ: 3,0HP / 2.2KW  
ΔΙΑΜΕΤΡΟΣ ΡΟΔΑΣ: 44cm  
ΔΙΑΜΕΤΡΟΣ ΣΩΛΗΝΑ: 26mm  
ΧΩΡ/ΤΗΤΑ ΔΟΧΕΙΟΥ ΚΑΥΣΙΜΟΥ: 1,200ml  
ΔΙΑΣΤΑΣΕΙΣ: 54x51x34cm  
ΒΑΡΟΣ: 13Kg



ΚΙΝΗΤΗΡΑΣ: Δίχρονος μονοκύλινδρος, αερόψυκτος  
Κεφαλή μεσινέζας, πλάτος κοπής 46cm  
Μεταλλικός δίσκος 3 δοντιών, πλάτος κοπής 25,5cm

## ΒΕΝΖΙΝΟΚΙΝΗΤΑ ΑΛΥΣΟΠΡΙΟΝΑ ΚΛΑΔΕΥΤΙΚΑ

**GAP-02510**

~~176.08€~~  
**95.00€**

ΚΥΒΙΣΜΟΣ: 25.4cc  
ΙΣΧΥΣ: 1.2HP / 0.9KW  
ΜΗΚΟΣ ΛΑΜΑΣ (cm): 25  
ΣΤΡΟΦΕΣ ΚΙΝΗΤΗΡΑ: 7500rpm  
ΧΩΡΗΤ. ΔΟΧΕΙΟΥ ΚΑΥΣΙΜΩΝ: 230ml  
ΒΑΡΟΣ: 3.5Kg



**GAP-2510**

~~229.40€~~  
**119.00€**

ΚΥΒΙΣΜΟΣ: 25.4cc  
ΙΣΧΥΣ: 1.2HP / 0.9KW  
ΜΗΚΟΣ ΛΑΜΑΣ (cm): 25  
ΣΤΡΟΦΕΣ ΚΙΝΗΤΗΡΑ: 7500rpm  
ΧΩΡΗΤ. ΔΟΧΕΙΟΥ ΚΑΥΣΙΜΩΝ: 230ml  
ΒΑΡΟΣ: 3.5Kg



ΚΙΝΗΤΗΡΑΣ: Δίχρονος μονοκύλινδρος, αερόψυκτος

ΚΑΡΜΠΥΡΑΤΕΡ



Λάμα & Καθένα  
OREGON 25,4 cm



## ΒΕΝΖΙΝΟΚΙΝΗΤΑ ΑΛΥΣΟΠΡΙΟΝΑ

**GAP-4116**

~~248.00€~~  
**135.00€**

ΚΥΒΙΣΜΟΣ: 41cc  
ΙΣΧΥΣ: 2,0HP / 1.5KW  
ΜΗΚΟΣ ΛΑΜΑΣ (cm): 40.6  
ΣΤΡΟΦΕΣ ΚΙΝΗΤΗΡΑ: 7500rpm  
ΧΩΡΗΤ. ΔΟΧΕΙΟΥ ΚΑΥΣΙΜΩΝ: 550ml  
ΒΑΡΟΣ: 6.7Kg

**GAP-04116**

~~179.80€~~  
**99.00€**

41cc  
2,0HP / 1.5KW  
40.6  
7500rpm  
550ml  
6.7Kg

ΚΙΝΗΤΗΡΑΣ: Δίχρονος μονοκύλινδρος, αερόψυκτος



**GAP-5220**

~~266.60€~~  
**139.00€**

ΚΥΒΙΣΜΟΣ: 52cc  
ΙΣΧΥΣ: 2.7HP / 2.0KW  
ΜΗΚΟΣ ΛΑΜΑΣ (cm): 50.8  
ΣΤΡΟΦΕΣ ΚΙΝΗΤΗΡΑ: 7500rpm  
ΧΩΡΗΤ. ΔΟΧΕΙΟΥ ΚΑΥΣΙΜΩΝ: 550ml  
ΒΑΡΟΣ: 6.7Kg

ΚΑΡΜΠΥΡΑΤΕΡ



Λάμα & Καθένα  
OREGON 50,8 cm



**GAP-05220**

~~186.00€~~  
**109.00€**

52cc  
2.7HP / 2.0KW  
50.8  
7500rpm  
550ml  
6.7Kg



## Κήπος

### ΨΕΚΑΣΤΙΚΑ

#### GPS-05

ΧΩΡΗΤ. ΔΟΧΕΙΟΥ : 5lit  
ΠΙΕΣΗ : 2.5Bar



~~18.19€~~  
10.90€

Ψεκαστήρες προπίεσης χειρός

#### GPS-08

ΧΩΡΗΤ. ΔΟΧΕΙΟΥ : 8lit  
ΠΙΕΣΗ : 1.5-4Bar



~~22.60€~~  
12.90€

Ψεκαστήρες πλάτης μπαταρίας

#### GBLS-16

ΧΩΡΗΤ. ΔΟΧΕΙΟΥ : 16lit  
ΠΙΕΣΗ : 4Bar  
ΔΙΑΣΤΑΣΕΙΣ : 40x18x55  
ΒΑΡΟΣ : 7Kg

~~129.95€~~  
69.00€



Με επαναφορτιζόμενες  
μπαταρίες λιθίου  
ΑΥΤΟΝΟΜΙΑ : 3h

#### GBNS-16

ΧΩΡΗΤ. ΔΟΧΕΙΟΥ : 16lit  
ΠΙΕΣΗ : 4Bar  
ΔΙΑΣΤΑΣΕΙΣ : 38x18x49  
ΒΑΡΟΣ : 7Kg

~~90.40€~~  
49.00€



Με επαναφορτιζόμενες  
μπαταρίες νικελίου  
καδμίου 12V 8Ah  
(Κλειστού τύπου)  
ΑΥΤΟΝΟΜΙΑ : 3h

ΦΟΡΤΙΣΤΗΣ :  
Είσοδος AC 230V  
Έξοδος DC 12 - 2A

### ΩΘΟΥΜΕΝΟ

#### GLM41-132

ΚΥΒΙΣΜΟΣ : 132cc  
ΙΣΧΥΣ : 4 Hp  
ΧΩΡΗΤΙΚΟΤΗΤΑ ΚΑΔΟΥ : 45lt  
ΔΙΑΜΕΤΡΟΣ ΚΟΠΗΣ : 41cm  
ΚΕΝΤΡΙΚΟ ΡΥΘΜ. ΥΨΟΣ ΚΟΠΗΣ : 25-75mm (7 θέσεις)  
ΔΙΑΣΤΑΣΕΙΣ : 710x525x410mm  
ΒΑΡΟΣ : 24Kg

Πλαίσιο : Χάλυβας  
Χειρολαβή : Softgrip  
Ρόδες μπροστά : Ø18cm  
Ρόδες πίσω : Ø20cm



### ΒΕΝΖΙΝΟΚΙΝΗΤΑ ΧΛΟΟΚΟΠΤΙΚΑ

#### GLM53-173N

173cc  
6 Hp  
65lt  
53cm  
25-75mm (8 θέσεις)  
890x583x500mm  
41.2Kg

Πλαίσιο : Χάλυβας  
Χειρολαβή : Softgrip  
Ρόδες μπροστά : Ø20cm  
Ρόδες πίσω : Ø25cm  
Ρόδες : από λάστιχο

ΚΙΝΗΤΗΡΑΣ  
DUCAR



4 σε 1  
με mulching\*

\*χλωρολίπανση



## ΒΕΝΖΙΝΟΚΙΝΗΤΟ ΨΑΛΙΔΙ ΜΠΟΡΝΤΟΥΡΑΣ

**GCM-260**

Μήκος λάμας : 60cm  
Πάχος κοπής : 20mm  
Διακόπτης  
Εκκίνηση με ντίζα  
Προφυλακτήρας χεριών  
Περιστροφή χειρολαβής 180°

~~242.95€~~  
**123.00€**

ΚΥΒΙΣΜΟΣ : 25.4cc  
ΙΣΧΥΣ : 1.2HP / 0.9kW  
ΧΩΡΗΤ. ΔΟΧΕΙΟΥ ΚΑΥΣΙΜΩΝ : 0.5lt  
ΒΑΡΟΣ : 7.3Kg



## ΒΕΝΖΙΝΟΚΙΝΗΤΟ ΓΕΩΤΡΥΠΑΝΟ - ΤΡΙΒΕΛΑ

**GTR-52**

ΚΙΝΗΤΗΡΑΣ : Δίχρονος μονοκύλινδρος, αερόψυκτος  
Στροφές : 240rpm  
Καύσιμο : Βενζινόλαδο 1:25  
Δυνατότητα τρυπήματος : 100/150/200mm

~~271.20€~~  
**139.00€**

ΚΥΒΙΣΜΟΣ : 52cc  
ΙΣΧΥΣ : 2HP / 1.45KW  
ΧΩΡΗΤ. ΔΟΧΕΙΟΥ ΚΑΥΣΙΜΩΝ : 1.2lt  
ΒΑΡΟΣ : 10.2Kg

Παραδίδεται με αρίδα Ø40mm



## ΦΥΣΗΤΗΡΑΣ ΕΠΙΝΩΤΙΟΣ ΒΕΝΖΙΝΗΣ

**GBL-520**

ΚΥΒΙΣΜΟΣ : 52cc  
ΙΣΧΥΣ : 2,0HP / 1.45KW  
ΟΓΚΟΣ ΑΕΡΑ : 0,30m³/s  
ΧΩΡΗΤ. ΔΟΧΕΙΟΥ ΚΑΥΣΙΜΩΝ : 1,5L  
ΔΙΑΣΤΑΣΕΙΣ : 45x41,5x53,5cm  
ΒΑΡΟΣ : 10,3Kg

~~334.80€~~  
**209.00€**



## ΛΑΣΤΙΧΑ ΠΟΤΙΣΜΑΤΟΣ ΚΗΠΟΥ



Το αυξημένο πάχος και η υψηλή πυκνότητα τλέξης εγγυώνται λάστιχα υψηλής και μακράς αντοχής, λειτουργικά για ποικιλία εφαρμογών, ακόμα και επαγγελματικών. Λάστιχα στρώσεων PVC ενισχυμένα με υψηλής αντοχής πολυεστερικό πλέγμα. Η εσωτερική στρώση προλαμβάνει τον σχηματισμό άλγης. Λαμβάνοντας υπόψη το πάχος, τα λάστιχα έχουν μοναδικές μηχανικές ιδιότητες και αντοχή σε παραμόρφωση και σπάσιμο.  
Εφαρμογές: κηπουρική και παροχή νερού.

**STEADY**

- 3 στρώσεων πλέξης λάστιχο
- Αντοχή από -10°C έως +50°C
- Προστασία από την ακτινοβολία UV



ΚΩΔΙΚΟΣ	ΜΗΚΟΣ	ΔΙΑΣΤΑΣΗ	€
ADG 15S 15	15m	5/8"	9.00
ADG 25S 50	50m	1"	92.00

**860EA/31**  
B008600992



Σετ με 30 μύτες και μαγνητική αυτόματη συγκράτηση,  
σε πλαστική κασετίνα

**X  
31**

	861LP	●	0,5x3-0,6x4,5-0,8x5,5-1,0x5,5-1,2x6,5-1,6x8 mm
	861PH	⊕	PH1-PH2-PH3
	861PZ	⊕	PZ1-PZ-PZ3
	861PE	○	2-3-4-5-6-8 mm
	861TX	⊗	T8-T9-T10-T15-T20-T25-T27-T30-T40
	861PQ	○	1-2-3 mm
	882M1	○ 1/4 - ● 1/4	

~~47.74€~~  
**27.50€**



**923E-FTX/C17**  
B009231017



Συλλογή με 17 καρυδάκια χειρός  
για βίδες Torx®,  
σε πλαστική κασετίνα

**X  
17**

	C920FTX	⊗	E10-E12-E14-E16-E18-E20-E22-E24
	C920TX	⊗	T20-T25-T27-T30-T40-T45-T50-T55-T60

285x210x84 mm

~~117.80€~~  
**65.00€**



**928E/C17**  
B009282017



Συλλογή με 12 εξάγωνα καρυδάκια και  
5 βοηθητικά εξαρτήματα,  
σε πλαστική κασετίνα

**X  
17**

	C928A	○	22-24-27-30-32-34-36-38-41-46-50-55 mm
	C928/55	⊗	
	C928/25		
	C928/21		100 mm
	C928/22		200 mm
	C928/42		455 mm

~~638.60€~~  
**355.00€**

555x370x92 mm





**923E/C25**  
B009231025**1/2"**

Συλλογή με 20 εξάγωνα καρυδάκια και 5 βοηθητικά εξαρτήματα, σε πλαστική κασετίνα

**X 25**~~229.40€~~  
**128.00€**

	C920A	○	8-9-10-11-12-13-14-15-16-17-18-19-20-21-22-23-24-27-30-32 mm
	920E/55	⊕	
	C920/25		
	C920/21		125 mm
	C920/22		250 mm
	C910/16F		□ 3/8" - ■ 1/2"

285x210x84 mm

**913E/C33**  
B009131033**3/8"**

Συλλογή με 28 εξάγωνα καρυδάκια και 5 βοηθητικά εξαρτήματα, σε πλαστική κασετίνα

**X 33**~~192.20€~~  
**108.00€**

	C910A	○	6-7-8-9-10-11-12-13-14-15-16-17-18-19-20-21-22-24 mm
	C910AL	○	8-9-10-12-13-14-17-19 mm
	C956E	○	16 mm (5/8") 21 mm (13/16")
	910E/55	⊕	
	C910/25		
	C910/21		75 mm
	C910/22		150 mm
	C920/15F		□ 1/2" - ■ 3/8"

285x210x84 mm

**903E/C98**  
B009031098**1/4"****1/2"**

Συλλογή με 45 εξάγωνα καρυδάκια, 35 μύτες, 4 γωνιακά κλειδιά Allen και 14 βοηθητικά εξαρτήματα, σε πλαστική κασετίνα

**X 98**~~389.36€~~  
**220.00€**

	C900	○	4-4.5-5-5.5-6-7-8-9-10-11-12-13-14 mm
	C900L	○	6-7-8-9-10-11-12-13 mm
	900E/55	⊕	
	C900/25		
	C900/20		50 mm
	C900/20L		100 mm
	C900/30		150 mm
	C900/42		115 mm

	C920A	○	10-11-12-13-14-15-16-17-18-19-20-21-22-24-27-30-32 mm
	C920L	○	14-15-17-19-22 mm
	C956C	○	16 mm (5/8") - 21 mm (13/16")
	920E/55	⊕	
	C920/25		
	C920/21		125 mm
	C920/22		250 mm

	861PH	⊕	PH1-PH2
	861PZ	⊕	PZ1-PZ2
	861PE	⊕	3-4-5-6 mm
	861LP	⊕	0.6x4-0.8x5.5-1.2x6.5 mm
	861TX	⊕	T10-T15-T20-T25-T27-T30
	C866LP	⊕	1.6x8-1.6x10-2.0x12 mm
	C866PH	⊕	PH3-PH4
	C866PZ	⊕	PZ3-PZ4
	866PE	⊕	7-8-10-12-14 mm
	866TX	⊕	T40-T45-T50-T55-T60-T70
	96	○	1.3-1.5-2-2.5 mm

	C910/16F		□ 3/8" - ■ 1/2"
	C895/6		□ 1/2" - ○ 5/16"
	C900AD	⊕	14"
	892/0	●	1/4" - ■ 1/4"

375x295x84 mm



## BW 860EA/31

B008606992



Σετ με 30 μύτες και μαγνητική αυτόματη συγκράτηση,  
σε πλαστική κασετίνα

X  
31



	BW 861LP	●	0,5x3-0,6x4,5-0,8x5,5-1,0x5,5-1,2x6,5-1,6x8 mm
	BW 861PH	⊕	PH1-PH2-PH3
	BW 861PZ	⊕	PZ1-PZ-PZ3
	BW 861PE	○	2-3-4-5-6-8 mm
	BW 861TX	⊙	T8-T9-T10-T15-T20-T25-T27-T30-T40
	BW 861PQ	○	1-2-3 mm
	BW 882M1	○ 1/4 - ● 1/4	

~~47.12€~~  
27.30€

## BW 1256/C21-1

B012566122



Σετ με 21 μύτες και μαγνητική αυτόματη συγκράτηση,  
σε πλαστική κασετίνα

X  
22



	BW 1256LP	●	1,5-2-2,5 mm
	BW 1256PH	⊕	PH0-PH1
	BW 1256PZ	⊕	PZ0-PZ1
	BW 1256PE	○	0,7-0,9-1,3-1,5-2-2,5-3 mm
	BW 1256TX	⊙	T4-T5-T6-T7
	BW 1256RTX	⊙	T8-T10-T15
		4 mm	99 mm

~~38.44€~~  
22.20€

## BW 903E/C42

B009036042



Συλλογή με 13 εξάγωνα καρυδάκια, 18 μύτες,  
4 γωνιακά κλειδιά Allen και 7 βοηθητικά εξαρτήματα,  
σε πλαστική κασετίνα

X  
42



	BW 900	○	4-4,5-5-5,5-6-7-8-9-10-11-12-13-14 mm
	BW 900E/55	⊙	126 mm
	BW 900/25		
	BW 900/20		50 mm
	BW 900/20L		100 mm
	BW 900/42		115 mm
	BW 900/30		150 mm
	BW 96	○	1,3-1,5-2-2,5 mm
	BW 895/1	□ 1/4 - ○ 1/4	
	BW 861LP	●	⊕ 0,6x4-0,8x5,5-1,2x6,5 mm
	BW 861PH	⊕	⊕ PH1-PH2-PH3
	BW 861PZ	⊕	⊕ PZ1-PZ2-PZ3
	BW 861PE	○	⊕ 3-4-5-6 mm
	BW 861TX	⊙	⊕ T10-T15-T20-T25-T30

~~114.08€~~  
66.00€

190x160x60 mm

## BW 923E-PE/C18 B009236028

12"





Συλλογή με 18 καρυδάκια με μύτη Allen,  
σε πλαστική κασετίνα

X  
18

~~166.16€~~

96.00€

 55 mm	BW 920PE	○ 4-5-6-7-8-10-12 14-17-19 mm
 100 mm	BW 920PE-L	○ 4-5-6-7-8 mm
 140 mm	BW 920PE-XL	○ 10-12-14 mm

285x210x84 mm



## BW 923E-TX/C18 B009236018

12"





Συλλογή με 18 καρυδάκια με μύτη  
για βίδες Torx®,  
σε πλαστική κασετίνα

X  
18

~~152.52€~~

89.00€

 55 mm	BW 920TX	⊙ T20-T25-T27-T30-T40- T45-T50-T55-T60-T70
 100 mm	BW 920TX-L	⊙ T20-T25-T27-T30-T40
 140 mm	BW 920TX-XL	⊙ T45-T50-T55

285x210x84 mm



## BW 923E-FTX/C17 B009236017

12"





Συλλογή με 17 καρυδάκια χειρός  
για βίδες Torx®,  
σε πλαστική κασετίνα

X  
17

~~111.60€~~

65.00€

	BW 920FTX	⊙ E10-E12-E14-E16-E18-E20- E22-E24
	BW 920TX	⊙ T20-T25-T27-T30-T40-T45- T50-T55-T60

285x210x84 mm



**BW 913E/C33**  
B009136033

**3/8"**

**X  
33**

Συλλογή με 28 εξάγωνα καρυδάκια και  
5 βοηθητικά εξαρτήματα,  
σε πλαστική κασετίνα

~~186.00€~~  
**108.00€**



285x210x84 mm

	BW 910A	○	6-7-8-9-10-11-12-13-14-15-16-17-18-19-20-21-22-24 mm
	BW 910AL	○	8-9-10-12-13-14-17-19 mm
	BW 956C	○	16 mm (5/8") 21 mm (13/16")
	BW 910E/55	⊗	200 mm
	BW 910/25		
	BW 910/20		75 mm
	BW 910/22		150 mm
	BW 920/15F		□ 1/2" - ■ 3/8"



**BW 923E/C25**  
B009236025

**1/2"**

**X  
25**

Συλλογή με 20 εξάγωνα καρυδάκια και  
5 βοηθητικά εξαρτήματα,  
σε πλαστική κασετίνα

~~220.72€~~  
**128.00€**



285x210x84 mm

	BW 920A	○	8-9-10-11-12-13-14-15-16-17-18-19-20-21-22-23-24-27-30-32 mm
	BW 920E/55	⊗	264 mm
	BW 920/25		
	BW 920/21		125 mm
	BW 920/22		250 mm
	BW 910/16F		□ 3/8" - ■ 1/2"

## BW 928E/C17

B009286017





3/4"

X  
17

Συλλογή με 12 εξάγωνα καρυδάκια και 5 βοηθητικά εξαρτήματα, σε πλαστική κασετίνα

~~607.60€~~

355.00€

	BW 928A	○	22-24-27-30-32-34-36 38-41-46-50-55 mm
	BW 928/55	⊗	500 mm
	BW 928/25		
	BW 928/21		100 mm
	BW 928/22		200 mm
	BW 928/42		455 mm

555x370x92 mm



## BW 903E/C98

B009036098

1/4"









1/2"

X  
98

Συλλογή με 45 εξάγωνα καρυδάκια, 35 μύτες, 4 γωνιακά κλειδιά Allen και 14 βοηθητικά εξαρτήματα, σε πλαστική κασετίνα

~~378.20€~~







220.00€





	BW 900	○	4-4,5-5-5,5-6-7-8-9-10-11-12-13-14 mm
	BW 900L	○	6-7-8-9-10-11-12-13 mm
	BW 900E/55	⊗	126 mm
	BW 900/25		
	BW 900/20		50 mm
	BW 900/20L		100 mm
	BW 900/30		150 mm
	BW 900/42		115 mm











375x295x84 mm



1/2"

	BW 920A	○	10-11-12-13-14-15-16-17-18-19-20-21- 22-24-27-30-32 mm
	BW 920AL	○	14-15-17-19-22 mm
	BW 956C	○	16 mm (5/8") - 21 mm (13/16")
	BW 920E/55	⊗	264 mm
	BW 920/25		
	BW 920/21		125 mm
	BW 920/22		250 mm

	BW 910/16F	□ 3/8" - ■ 1/2"
	BW 895/6	□ 1/2" - ○ 5/16"
	BW 895/1	□ 1/4" - ○ 1/4"
	BW 892/0	● 1/4" - ■ 1/4"
	BW 861PH	⊕ PH1-PH2

	BW 861PZ	⊕	⊕ PZ1-PZ2
	BW 861PE	○	⊕ 3-4-5-6 mm
	BW 861LP	●	⊕ 0,6x4-0,8x5,5-1,2x6,5 mm
	BW 861TX	⊗	⊕ T10-T15-T20-T25-T27-T30
	BW 866LP	●	⊕ 1,6x8-1,6x10-2,0x12 mm
	BW 866PH	⊕	⊕ PH3-PH4
	BW 866PZ	⊕	⊕ PZ3-PZ4
	BW 866PE	○	⊕ 7-8-10-12-14 mm
	BW 866TX	⊗	⊕ T40-T45-T50-T55-T60-T70
	BW 96	○	○ 1,3-1,5-2-2,5 mm

# BW 903E/C170

B009036170

**1/4" 3/8" 1/2"**

Συλλογή με 74 εξάγωνα καρυδάκια, 42 μύτες, 30 καρυδάκια με μύτη, 7 γωνιακά κλειδιά Allen και 17 βοηθητικά εξαρτήματα, σε πλαστική κασετίνα

**X 170**

~~682.00€~~  
**400.00€**



**1/4"**

453x375x90 mm

	BW 900	○	4-4,5-5-5,5-6-7-8-9-10-11-12-13-14 mm
	BW 900L	○	4-5-6-7-8-9-10 mm
	BW 900E/55	⊕	126 mm
	BW 900/25		
	BW 900/20		50 mm
	BW 900/20L		100 mm
	BW 900/30		150 mm
	BW 900/42		115 mm
	BW 900FTX	⊗	E4-E5-E6-E7-E8
	BW 900LP	●	0,8x4-1,0x5,5-1,2x6,5-1,2x8 mm
	BW 900PH	⊕	PH0-PH1-PH2
	BW 900PZ	⊕	PZ0-PZ1-PZ2
	BW 900ME	○	3-4-5-6 mm
	BW 900TX	⊗	T08-T09-T10-T15-T20-T25-T27-T30
	BW 900RTX	⊗	T08-T09-T10-T15-T20-T25-T27-T30

**3/8"**

	BW 910A	○	10-11-12-13-14-15-16-17-18-19 mm
	BW 910AL	○	10-11-12-13-14-15 mm
	BW 910FTX	⊗	E10-E11-E12-E14-E16
	BW 956E	○	18 mm (11/16")
	BW 910E/55	⊕	200 mm
	BW 910/25		
	BW 910/22		150 mm

**1/2"**

	BW 920A	○	10-11-12-13-14-15-16-17-18-19-20-21-22-24-27-30-32 mm
	BW 920AL	○	16-17-18-19-22 mm
	BW 920FTX	⊗	E18-E20-E24
	BW 956C	○	16 mm (5/8") - 21 mm (13/16")
	BW 920E/55	⊕	264 mm
	BW 920/25		
	BW 920/21		125 mm
	BW 920/22		250 mm
	BW 910/16F	□	3/8" - ■ 1/2"

	BW 96	○	0,9-1,5-2-2,5-3-4-5 mm
	BW 895/4	□	3/8" - ○ 5/16"
	BW 895/6	□	1/2" - ○ 5/16"
	BW 895/1	○	1/4" - □ 1/4"
	BW 892/0	●	1/4" - ■ 1/4"
	BW 861RTX	⊗	T9-T10-T15-T20-T25-T27-T30-T40
	BW 861TX	⊗	T6-T7-T8
	BW 861RIBE	⊗	7-8-9 mm
	BW 861XZN	○	5-6-8 mm
	BW 866LP	●	1,6x8-1,6x10-2,0x12 mm
	BW 866PH	⊕	PH3-PH4
	BW 866PZ	⊕	PZ3-PZ4
	BW 866PE	○	7-8-10-12-14 mm
	BW 866TX	⊗	T40-T45-T50-T55-T60-T70
	BW 866RTX	⊗	T40-T45-T50-T55-T60-T70

# BW 2046E/C116

B020466116



1/4" 1/2"

X  
116

Εργαλειοθήκη με συλλογή με 116 εργαλεία για γενική συντήρηση, σε πλαστική κασετίνα



~~595.20€~~  
345.00€

453x375x90 mm

1/4"		BW 900	○	4-4,5-5-5,5-6-7-8-9-10-11-12-13-14 mm
		BW 900L	○	6-7-8-9-10-11-12-13 mm
		BW 900E/55	⊕	126 mm
		BW 900/25		
		BW 900/20		50 mm
		BW 900/20L		100 mm
		BW 900/30		150 mm
	BW 900/42		115 mm	

1/2"		BW 920A	○	10-11-12-13-14-15-16-17-18-19-20-21-22-24-27-30-32 mm
		BW 920AL	○	14-15-17-19-22 mm
		BW 956C	○	16 mm (5/8") - 21 mm (13/16")
		BW 920E/55	⊕	264 mm
		BW 920/25		
		BW 920/21		125 mm
		BW 920/22		250 mm
		BW 910/16F		□ 3/8" - ■ 1/2"
		BW 895/6		□ 1/2" - ○ 5/16"

	BW 895/1	□ 1/4" - ○ 1/4"
	BW 892/0	● 1/4" - ■ 1/4"
	BW 861PH	⊕ PH1-PH2
	BW 861PZ	⊕ PZ1-PZ2
	BW 861PE	○ 3-4-5-6 mm
	BW 861LP	● 0,6x4-0,8x5,5-1,2x6,5 mm
	BW 861TX	⊕ T10-T15-T20-T25-T27-T30
	BW 866LP	● 1,6x8-1,6x10-2,0x12 mm
	BW 866PH	⊕ PH3-PH4
	BW 866PZ	⊕ PZ3-PZ4
	BW 866PE	○ 7-8-10-12-14 mm
	BW 866TX	⊕ T40-T45-T50-T55-T60-T70
	BW 42	⊕ 7-8-9-10-11-12-13-14-15-16-17-18-19 mm
	BW 96/SC9	○ 1,5-2-2,5-3-4-5-6-8-10 mm

# BW 2047E/C108

B020476008



1/4" 1/2"

X  
108

Εργαλειοθήκη με συλλογή με 108 εργαλεία για γενική συντήρηση, σε πλαστική κασετίνα



~~706.80€~~  
410.00€

555x370x92 mm

1/4"		BW 900	○	4-4,5-5-5,5-6-7-8-9-10-11-12-13-14 mm
		BW 900E/55	⊕	126 mm
		BW 900/25		
		BW 900/20		50 mm
		BW 900/20L		100 mm
		BW 900/30		150 mm
		BW 900/42		115 mm

	BW 861LP	0,5x3-0,6x4,5-0,8x5,5-1,0x5,5-1,2x6,5-1,6x8 mm
	BW 861PH	1-2-3
	BW 861PZ	1-2-3
	BW 861PE	2-3-4-5-6-8 mm
	BW 861TX	T8-T9-T10-T15-T20-T25-T27-T30-T40
	BW 861PQ	1-2-3 mm
	BW 882M1	○ 1/4" - ● 1/4"

1/2"		BW 920A	○	10-11-12-13-14-15-16-17-18-19-20-21-22-24-27-30-32 mm
		BW 956C	○	16 mm (5/8") - 21 mm (13/16")
		BW 920E/55	⊕	264 mm
		BW 920/25		
		BW 920/21		125 mm
		BW 920/22		250 mm
		BW 910/16F		□ 3/8" - ■ 1/2"

	BW 895/1	□ 1/4" - ○ 1/4"
	BW 42	⊕ 7-8-9-10-11-12-13-14-15-16-17-18-19 mm
	BW 96/SC9	○ 1,5-2-2,5-3-4-5-6-8-10 mm
	BW 1048	250 mm
	BW 1082BM	↑ 160 mm
	BW 1150BM	≡ 180 mm
	BW 1166BM	● 160 mm
	1201E	● 3x75-4x100-5.5x125 6.5x150mm
	1202E	⊕ PH1-PH2
	BW 1370	⊕ 300 g

**BW 2054E-100**  
B020546001



**1/4"**

Εργαλειοθήκη με συλλογή  
με 100 εργαλεία για γενική συντήρηση

• Ενσωματωμένος μαλακός δίσκος τακτοποίησης

**X  
100**

~~632.40€~~  
**370.00€**

400x300x140 mm



	BW 42		6-7-8-9-10-11-12-13-14-15-16-17-19 mm
	BW 96BPC/SC9		1,5-2-2,5-3-4-5-6-8-10 mm
	BW 1048		250 mm
	BW 1082BM		160 mm
	BW 1150BM		180 mm
	BW 1166BM		160 mm
	1201E		3x75-5,5x100-6,5x150 mm
	1202E		PH0x60-PH1x80-PH2x100 mm
	BW 1253		3,5x100 mm
	BW 1370		300 g
	BW 1692/3		3 m
	1770A		9 mm
	BW 1770RL		10x
	BW 1778SCL		170 mm
	BW 1725CR		150 mm

**BW 860EA/31**

	BW 861LP	0,5x3-0,6x4,5-0,8x5,5-1,0x5,5-1,2x6,5-1,6x8 mm
	BW 861PH	1-2-3
	BW 861PZ	1-2-3
	BW 861PE	2-3-4-5-6-8 mm
	BW 861TX	T8-T9-T10-T15-T20-T25-T27-T30-T40
	BW 861PQ	1-2-3 mm
	BW 882M1	○ 1/4 - ● 1/4



	BW 882P/80	○ 1/4 - ● 1/4
	BW 895/1	○ 1/4 - □ 1/4
	BW 900	○ 4-4,5-5-5,5-6-7-8-9-10-11-12-13-14 mm
	BW 900/20	50 mm
	BW 900/20L	100 mm
	BW 900/25	
	BW 900/30	150 mm
	BW 900/42	115 mm
	BW 900/55	150 mm



# BW 2054E-128

B020546002



1/4" 3/8"

X  
128

Εργαλειοθήκη με συλλογή με 128 εργαλεία για γενική συντήρηση

· Ενωματωμένος μαλακός δίσκος τακτοποίησης

~~768.80€~~  
450.00€



## BW 860EA/31

⦿	⊠	BW 861LP	0,5x3-0,6x4,5-0,8x5,5-1,0x5,5-1,2x6,5-1,6x8 mm
⊕	⊠	BW 861PH	1-2-3
⊕	⊠	BW 861PZ	1-2-3
○	⊠	BW 861PE	2-3-4-5-6-8 mm
⊕	⊠	BW 861TX	T8-T9-T10-T15-T20 T25-T27-T30-T40
○	⊠	BW 861PQ	1-2-3 mm
○	⊠	BW 882M1	○ 1/4 - ● 1/4



## BW 1256/C21-1

⦿	⊠	BW 1256LP	1,5-2-2,5 mm
⊕	⊠	BW 1256PH	PH0-PH1
⊕	⊠	BW 1256PZ	PZ0-PZ1
○	⊠	BW 1256PE	0,7-0,9-1,3-1,5-2-2,5-3 mm
⊕	⊠	BW 1256TX	T4-T5-T6-T7
⊕	⊠	BW 1256RTX	T8-T10-T15
4 mm	⊠		99 mm



400x300x140 mm

	BW 42	⊠	7-8-9-10-11-12-13-14-15-16-17-19 mm
	BW 96BPC/SC9	○	1,5-2-2,5-3-4-5-6-8-10 mm
	BW 1048		250 mm
	BW 1082BM	⌒	160 mm
	BW 1150BM	≡	180 mm
	BW 1166BM	●	160 mm
	1201E	●	3x75-5,5x100-6,5x150 mm
	1202E	⊕	PH0x60-PH1x80-PH2x100 mm
	BW 1128BMX		150 mm
	BW 1370	⚡	300 g
	BW 1692/3		3 m
	1771		18 mm
	BW 1771RL		10x
	BW 1833S		105 mm Batteries: 1xAA (not included)

1/4"

	BW 895/1	○	1/4 - □ 1/4
	BW C900	○	4-4,5-5-5,5-6-7-8-9-10-11-12-13 mm
	BW C900/20L		100 mm
	BW C900/25		
	BW C900/30		150 mm
	BW C900/42		115 mm
	BW C900/55	⊕	150 mm

3/8"

	BW C910A	○	14-15-17-18-19-22-24 mm
	BW C910/22		150 mm
	BW C910/25		
	BW C910/55	⊕	200 mm
	BW C920/15F	□	1/2" - ■ 3/8"

## BW 2056E

B020566010



1/4" 1/2"

Εργαλειοθήκη με συλλογή με 163 εργαλεία για γενική συντήρηση

- Αποσπώμενος εσωτερικός πίνακας εργαλείων
- Ενσωματωμένος μαλακός δίσκος τακτοποίησης



465x330x170 mm

X  
163

~~1,085.00€~~  
630.00€

Τρόλεϊ εργαλείων  
+ 163 εργαλεία

Εργαλειοθήκη  
+ 163 εργαλεία

~~1,054.00€~~  
610.00€

## BW 2056T/E

B020566110



1/4" 1/2"

Τρόλεϊ εργαλείων με συλλογή με 163 εργαλεία για γενική συντήρηση

- Ρυθμιζόμενη τηλεσκοπική λαβή
- Αποσπώμενος εσωτερικός πίνακας εργαλείων
- Ενσωματωμένος μαλακός δίσκος τακτοποίησης



465x330x225 mm

	BW 42	8-9-10-11-12-13-14-15-16-17-18-19 mm
	BW 96BPC/SC9	1,5-2-2,5-3-4-5-6-8-10 mm
	BW 111	250 mm
	BW 1048	250 mm
	BW 1082BM	160 mm
	BW 1150BM	180 mm
	BW 1166BM	160 mm
	1201E	2,5x50-3x75-4x125-5,5x150-6,5x150-8x150 mm

	1202E	PH1x80-PH2x100 mm
	1209E/PZ	PZ1x80-PZ2x100 mm
	BW 1128BMX	150 mm
	BW 1253	3,5x100 mm
	BW 1370	300 g
	BW 1692/5	5 m
	BW 1725CR	150 mm
	1771	18 mm

1/4"		BW 895/1	1/4 - 1/4
		BW 900	4-4,5-5-5,5-6-7-8-9-10-11-12-13-14 mm
		BW 900/20	50 mm
		BW 900/20L	100 mm
		BW 900/25	
		BW 900/30	150 mm
		BW 900/42	115 mm
		BW 900/55	150 mm

1/2"		BW 920A	10-11-12-13-14-15-16-17-18-19-21-22-24 mm
		BW 920/21	125 mm
		BW 920/22	250 mm
		BW 910/16F	3/8" - 1/2"
		BW 920/25	
		BW 920/55	260 mm

### BW 861/C61

	BW 861LP	0,5x3 (2)-0,5x4(2)-0,6x4,5(2)-0,8x5(2)-1,0x5,5(2)-1,0x6(2)-1,6x8(2) mm
	BW 861PH	PH0(2)-PH1(7)-PH2(7)-PH3(2)
	BW 861PZ	PZ0(2)-PZ1(3)-PZ2(3)-PZ3(2)
	BW 861PE	1,5-2-2,5-3-4-4,5-5-5,5-6-8 mm
	BW 861TX	T9-T10-T15-T20-T25 T27-T30-T40
	BW 882M1	1/4 - 1/4



### BW 1256/C21-1

	BW 1256LP	1,5-2-2,5 mm
	BW 1256PH	PH0-PH1
	BW 1256PZ	PZ0-PZ1
	BW 1256PE	0,7-0,9-1,3-1,5-2-2,5-3 mm
	BW 1256TX	T4-T5-T6-T7
	BW 1256RTX	T8-T10-T15
4 mm		99 mm



**BW 2056E 12V/19P**  
B020566022



**1/4"**

**Εργαλειοθήκη με συλλογή 147 εργαλείων για ΓΕΝΙΚΗ ΣΥΝΤΗΡΗΣΗ και εξαιρετικά συμπαγές τρυπάνι 12V**

- Αποσπώμενος εσωτερικός πίνακας εργαλείων
- Ενσωματωμένος μαλακός δίσκος τακτοποίησης

**NEO**

**X  
147**



~~1,215.20€~~  
**710.00€**



465x330x170 mm

	BW 42		8-9-10-11-12-13-14-15-16-17-18-19 mm
	BW 96BPC/SC9		1,5-2-2,5-3-4-5-6-8-10 mm
	BW 111		250 mm
	BW 1048		250 mm
	BW 1082BM		160 mm
	BW 1150BM		180 mm
	BW 1166BM		160 mm
	1201E		2,5x50-3x75-4x125-5,5x150-6,5x150-8x150 mm
	1202E		PH1x80-PH2x100 mm
	1209E/PZ		PZ1x80-PZ2x100 mm
	BW 1128BMX		150 mm
	BW 1253		3,5x100 mm
	BW 1370		300 g
	BW 1692/5		5 m
	BW 1725CR		150 mm
	1771		18 mm
	BW 1696		300 mm

	1972/12V-10	
	1994BL 12V-2AH	
	1994CB 12V	
	410/SEL19	Ø 1+10x0,5 mm

**1/4"**

	BW 895/1		1/4 - □ 1/4
	BW 900		4-4,5-5-5,5-6-7-8-9-10-11-12-13-14 mm
	BW 900/20		50 mm
	BW 900/20L		100 mm
	BW 900/25		
	BW 900/30		150 mm
	BW 900/42		115 mm
	BW 900/55		150 mm

**BW 861/C61**

	BW 861LP	0,5x3 (2)-0,5x4(2)-0,6x4,5(2)-0,8x5(2)-1,0x5,5(2)-1,0x6(2)-1,6x8(2) mm
	BW 861PH	PH0(2)-PH1(7)-PH2(7)-PH3(2)
	BW 861PZ	PZ0(2)-PZ1(3)-PZ2(3)-PZ3(2)
	BW 861PE	1,5-2-2,5-3-4-4,5-5-5,5-6-8 mm
	BW 861TX	T9-T10-T15-T20-T25 T27-T30-T40
	BW 882M1	○ 1/4 - ● 1/4



**BW 2120L-E/T91**  
B021206911



**X  
91**

Εργαλειοθήκη αναδιπλούμενη με συλλογή με 91 εργαλεία για γενική συντήρηση, από λαμαρίνα

- Ενσωματωμένοι θερμοδιαμορφωμένοι δίσκοι τακτοποίησης

~~781.20€~~  
**450.00€**



550x200x210 mm

**12"**



BW 920A	○	10-11-12-13-14-15-16-17-18-19-20-21-22-23-24-27-30-32 mm	<b>20</b>
BW 920/55	⊗	250 mm	
BW 920/25			



BW 920/21	○	125 mm	<b>5</b>
BW 920/22		250 mm	
BW 910/16F	□	3/8" - 1/2"	
BW 1048		250 mm	
1771		18 mm	



BW 42	⊗	8-9-10-11-12-13-14-15-16-17-19 mm	<b>20</b>
BW 96/SC9	○	1,5-2-2,5-3-4-5-6-8-10 mm	



1201E	●	2,5x50-3x75-4x100-5,5x125-6,5x150 mm	<b>6</b>
1201EN	●	4x30 mm	



BW 860EA/31	⊕ ⊖ ⊕ ⊖ ⊕ ⊖ ⊕		<b>37</b>
BW 895/1	◇	1/4 - □ 1/4	
BW 900/30		150 mm	
1202E	⊕	PH0x60-PH1x80-PH2x100 mm	
1202EN	⊕	PH1x30 mm	



BW 1082BM	⌘	160 mm	<b>3</b>
BW 1150BM	≡	180 mm	
BW 1166BM	●	160 mm	

## BW C22E B022006130

### Φορητό ερμάριο εργαλείων με τρία συρτάρια

- 3 συρτάρια (435x210x50 mm), με γλίστρες με ρουλεμάν
- Επάνω διαμέρισμα (505x256x60mm)
- Μπροστινή κεντρική κλειδαριά
- Λαβή στο καπάκι
- Αναδιπλούμενες πλευρικές λαβές για ευκολία χειρισμού

kg 20

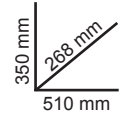

n°	h	max
3	50 mm	5 kg

~~266.60€~~

**157.00€**

## BW 2200E/21 B022006201

### Φορητό ερμάριο με συλλογή με 159 εργαλεία, ενσωματωμένους μαλακούς δίσκους τακτοποίησης



X  
**159**

1/4"

1/2"



BW 861/C61	⊕ ⊖ ⊕ ⊖ ⊕ ⊖	BW 900	⊕ 4-4,5-5-5,5-6-7-8-9-10-11-12-13-14 mm
BW 1256/C21-1	⊙ 4 mm	BW 900/20	⊕ 50 mm
BW 900/55	⊕ 150 mm	BW 900/20L	⊕ 100 mm
BW 920/55	⊕ 260 mm	BW 920/22	⊕ 250 mm
BW 900/25	⊕	BW 910/16F	⊕ 3/8" - ⊕ 1/2"
BW 900/42	⊕ 115 mm	BW 920A	⊕ 13-14-15-16-17-18-19-21-22 mm
BW 895/1	⊕ ⊕		



BW 42	⊕ 8-10-11-12-13-14-15-17-19 mm	BW 1150BM	⊕ 180 mm
BW 1082BM	⊕ 160 mm	BW 1770A	9 mm
		BW 1770RL	10x



BW 96BPC/SC9	⊕ 1,5-2-2,5-3-4-5-6-8-10 mm	1202E	⊕ PH1X80-PH2X100
1201E	⊕ 2,5x50-3x75-4x100-5,5x125 mm	1202EN	⊕ PH1X30 mm
1201EN	⊕ 4X30	BW 1253	⊕ 3,5x100 mm

~~899.00€~~

**530.00€**

	BW 1048	250 mm
	BW 1128BMX	150 mm
	BW 1370	300 g
	BW 1692	5 m

**BW C43**  
B043006003

### Τρόλεϊ εργαλείων με τρία στοιχεία

- Σκελετός από λαμαρίνα και πλαστικά επάνω
- 3 αποσπώμενα στοιχεία:
  - 1 κουτί εργαλείων επάνω, ύψους 220 mm
  - 1 κεντρικό στοιχείο, ύψους 165 mm, με 2 συρτάρια, ύψους 60 mm
  - 1 κάτω στοιχείο, ύψους 330 mm, με ανακλινόμενο συρτάρι, ύψους 280 mm, με ρόδες
- Ρόδες  $\varnothing$  160 mm
- Τηλεσκοπική χειρολαβή, ρυθμίζεται σε 4 θέσεις
- Σύστημα γρήγορης απελευθέρωσης των στοιχείων με δυνατότητα πρόσβασης σε όλα τα διαμερίσματα
- Επάνω κουτί εργαλείων με εσωτερικό διαμέρισμα αντικειμένων και 2 δίσκους εργαλείων ενσωματωμένους στο καπάκι

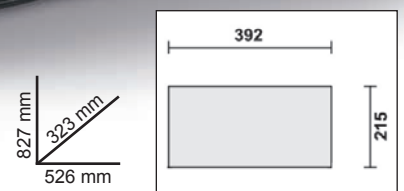
~~415.40€~~**245.00€**

### 3 στοιβαζόμενες μονάδες



**BW 4300E/21**  
B043006201



**X  
212**

Τρόλει εργαλείων με τρία στοιχεία C43  
με συλλογή με 212 εργαλεία για γενική συντήρηση

	BW 42	7-8-9-10-11-12-13-14-15-16-17-18-19-22 mm
	BW 96BPC/SC9	1,5-2-2,5-3-4-5-6-8-10 mm
	BW 111	200 mm
	BW 1048	250 mm
	BW 1052	240 mm
	BW 1082BM	160 mm
	BW 1150BM	180 mm
	BW 1166BM	160 mm
	1201E	2,5x50-3x75-4x100-5,5x150-6,5x150 mm
	1201EN	4x30 mm
	1202E	PH0x60-PH1x80-PH2x100 mm
	1202EN	PH1x30 mm
	BW 1128BMX	150 mm
	BW 1253	3,5x100 mm
	BW 1370	300 g
	BW 1390	∅ 35 mm
	BW 1692	3 m
	BW 1696	300 mm
	1771	18 mm
	BW 1771RL	10x
	BW 1725CR	150 mm
	BW 1098	220 mm
	BW 1719BMA...P	200 mm
	BW 1719BMA...M	200 mm
	BW 1719BMA...R	200 mm
	BW 1833S	105 mm Batteries: 1xAA (not included)

**BW 861/C61** 1/4"

	BW 861LP	0,5x3 (2)-0,5x4(2)-0,6x4,5(2)-0,8x5(2)-1,0x5,5(2)-1,0x6(2)-1,6x8(2) mm
	BW 861PH	PH0(2)-PH1(7)-PH2(7)-PH3(2)
	BW 861PZ	PZ0(2)-PZ1(3)-PZ2(3)-PZ3(2)
	BW 861PE	1,5-2-2,5-3-4-5-5,5-6-8 mm
	BW 861TX	T9-T10-T15-T20-T25 T27-T30-T40
	BW 882M1	□ 1/4 - ● 1/4



~~1,395.00€~~  
**800.00€**



**BW 1256/C21-1** 1/4"

	BW 1256LP	1,5-2-2,5 mm
	BW 1256PH	PH0-PH1
	BW 1256PZ	PZ0-PZ1
	BW 1256PE	0,7-0,9-1,3-1,5-2-2,5-3 mm
	BW 1256TX	T4-T5-T6-T7
	BW 1256RTX	T8-T10-T15
	4 mm	99 mm



**BW 903E/C42** 1/4"

	BW 900	4-4,5-5-5,5-6-7-8-9-10-11-12-13-14 mm
	BW 900E/55	126 mm
	BW 900/25	
	BW 900/20	50 mm
	BW 900/20L	100 mm
	BW 900/42	115 mm
	BW 900/30	150 mm
	BW 96	□ 1,3-1,5-2-2,5 mm
	BW 895/1	□ 1/4 - □ 1/4
	BW 861LP	● 0,6x4-0,8x5,5-1,2x6,5 mm
	BW 861PH	⊕ PH1-PH2-PH3
	BW 861PZ	⊕ PZ1-PZ2-PZ3
	BW 861PE	○ 3-4-5-6 mm
	BW 861TX	⊗ T10-T15-T20-T25-T30

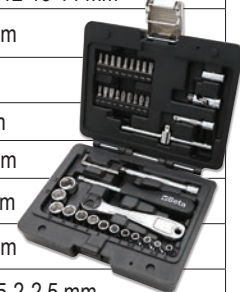

**BW 923E/C25** 1/2"

	BW 920A	8-9-10-11-12-13-14-15-16-17-18-19-20-21-22-23-24-27-30-32 mm
	BW 920E/55	264 mm
	BW 920/25	
	BW 920/21	125 mm
	BW 920/22	250 mm
	BW 910/16F	□ 3/8" - ■ 1/2"



400 kg

# BW 5000S 0/3M

B050006331



## Service τρόλεϊ με 3 συρτάρια και συλλογή 189 εργαλείων

- Θερμοπλαστική επιφάνεια εργασίας
- 3 συρτάρια (588x367 mm) με γλίστρες με ρουλεμάν, 70 mm ύψος
- Οι βάσεις των συρταριών προστατεύονται με αφρώδες ελαστικό ταπί
- Εμπρόσθιο κεντρικό κλείδωμα
- Περιλαμβάνεται βολική πλευρική βάση κατσαβιδιών
- Δύο πλευρικές ενσωματωμένες βάσεις για κατσαβίδια
- Μεγάλο κάτω ράφι που προστατεύεται από ανθεκτικό στα λάδια και αντιολισθητικό ταπί
- 4 ρόδες, Ø 125 mm:  
2 σταθερές ρόδες και 2 περιστρεφόμενες ρόδες (μία με φρένο)
- Ικανότητα σε στατικό φορτίο: 400 kg
- Χωρητικότητα συρταριού: 15 kg, κατανεμημένα ομοιόμορφα



n°	h	max
3	70 mm	15 kg

~~2,170.00€~~  
**1,275.00€**



050006331



050006332



050006333

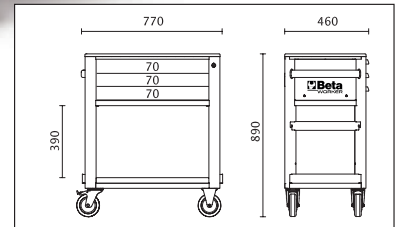
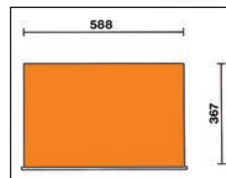

31

- BW 42** ○ 6-7-8-9-10-11-12-13-14-15-16-17-18-19-20-21-22-23-24 mm  
**1201E** ● 2,5x50-3x75-4x100-5,5x125-6,5x150-8x200 mm  
**1202E** ● PH0x60-PH1x80-PH2x100-PH3x150 mm  
**1201EN** ● 4x30 mm  
**1202EN** ● PH1x30 mm

**X 189**



73

- BW 32** Ø 4 mm    **BW 1082BM** ≤ 160 mm    **1032** ○ 180 mm  
**BW 34** 150 mm    **BW 1150BM** = 180 mm    **1034** ○ 170 mm  
**BW 36** 150 mm    **BW 1166BM** ● 200 mm    **1036** ● 175 mm  
**BW 1048** 250 mm    **BW 1370** = 500 g    **1038** ● 175 mm  
**BW 1390** Ø 35 mm



14

- BW 900** ○ 4-4,5-5-5,5-6-7-8-9-10-11-12-13-14 mm  
**BW 900ME** ○ 3-4-5-6-7-8 mm  
**BW 900TX** ○ T06-T07-T08-T09-T10-T15-T20-T25  
**BW 900/20** 50 mm  
**BW 900/20L** 100 mm  
**BW 900/25**  
**BW 900/30** 150 mm  
**BW 900/42** 115 mm  
**BW 900/55** ⊕ 150 mm  
**BW 895/1** ○ 1/4" - □ 1/4"

- BW 96BPC/SC9** ○ 1,5-2-2,5-3-4-5-6-8-10 mm  
**BW 111** 250 mm

12

- BW 920A** ○ 8-9-10-11-12-13-14-15-16-17-18-19-20-21-22-23-24-27-30-32 mm  
**BW 920PE** ○ 5-6-7-8-9-10-12-14 mm  
**BW 920TX** ○ T27-T30-T40-T45-T50-T55-T60  
**BW 920/21** 125 mm  
**BW 920/22** 250 mm  
**BW 910/16F** □ 3/8" - ■ 1/2"  
**BW 920/25**  
**BW 920/55** ⊕ 260 mm

145

### BW 861/C61 14

●	BW 861LP	0,5x3 (2)-0,5x4(2)-0,6x4,5(2)-0,8x5(2)-1,0x5,5(2)-1,0x6(2)-1,6x8(2) mm
⊕	BW 861PH	PH0(2)-PH1(7)-PH2(7)-PH3(2)
⊕	BW 861PZ	PZ0(2)-PZ1(3)-PZ2(3)-PZ3(2)
○	BW 861PE	1,5-2-2,5-3-4-4,5-5-5,5-6-8 mm
○	BW 861TX	T9-T10-T15-T20-T25 T27-T30-T40
○	BW 882M1	○ 1/4 - ● 1/4





# BW C04BOX-A VU

B024006201



Τρόλεϊ με 6 συρτάρια με συλλογή 196 εργαλείων για γενική χρήση, σε δίσκους από μαλακό αφρώδες υλικό EVA

- Επιφάνεια εργασίας από ABS με 6 θήκες εργαλείων
  - 6 συρτάρια 570x410 mm, με γλίστρες με ρουλεμάν
  - Οι βάσεις των συρταριών προστατεύονται με αφρώδες ελαστικό ταπί
  - 4 ρόδες, Ø 125 mm:
- 2 σταθερές ρόδες και 2 περιστρεφόμενες ρόδες (μία με φρένο)
- Εμπρόσθιο κεντρικό κλείδωμα
  - Ικανότητα σε στατικό φορτίο: 150 kg.

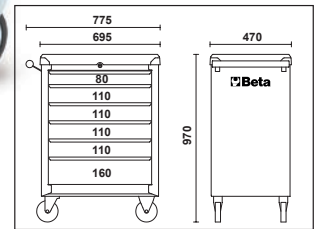
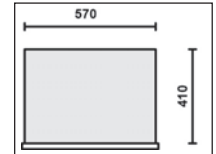

n°	h	max
1	80 mm	20 kg
4	110 mm	20 kg
1	160 mm	25 kg



~~2,877.00€~~  
**1,200.00€**



36

**BW 42** 6-7-8-9-10-11-12-13-14-15-16-17-19-21-22-24 mm  
**BW 96BPC/SC9** 1200 mm  
**BW 1719BMA8/P** 200 mm  
**BW 1719BMA8/M** 200 mm  
**BW 1719BMA8/R** 200 mm

**BW 1128BMX 1201E** 1201EN  
**1202E** 1202EN

150 mm  
 ● 3,5x100-5,5x150-6,5x150 mm  
 ● 4x30 mm  
 ● PH1x80-PH2x100 mm  
 ● PH1x30



23

**BW 31** Ø 2-3-4-5-6 mm  
**1771** 18 mm  
**BW 1048** 250 mm  
**BW 1082BM** 160 mm  
**BW 1150BM** 180 mm

**BW 1166BM** ● 160 mm  
**BW 1692/3** 3 m  
**BW 1370** 300 g  
**BW 1390** Ø 35 mm  
**BW 1771RL** 18 mm

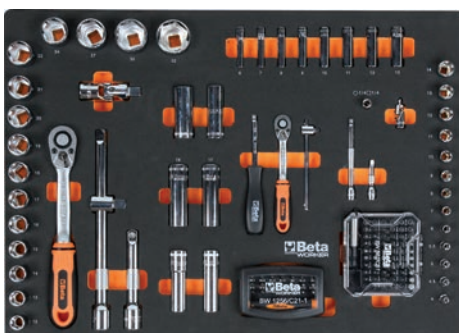

14

**BW 900** 4-4,5-5-5,5-6-7-8-9-10-11-12-13-14 mm  
**BW 900L** 6-7-8-9-10-11-12-13 mm  
**BW 895/1** 1/4 - 1/4  
**BW 900/20** 50 mm  
**BW 900/20L** 100 mm  
**BW 900/25** 150 mm  
**BW 900/30** 115 mm  
**BW 900/42** 150 mm  
**BW 900/55** 150 mm

**BW 861/C61**

●	BW 861LP	0,5x3 (2)-0,5x4(2)-0,6x4,5(2)-0,8x5(2)-1,0x5,5(2)-1,0x6(2)-1,6x8(2) mm
+	BW 861PH	PH0(2)-PH1(7)-PH2(7)-PH3(2)
+	BW 861PZ	PZ0(2)-PZ1(3)-PZ2(3)-PZ3(2)
○	BW 861PE	1,5-2-2,5-3-4-4,5-5-5,5-6-8 mm
⊗	BW 861TX	T9-T10-T15-T20-T25 T27-T30-T40
○	BW 882M1	1/4 - 1/4

12

**BW 920A** 12-13-14-15-16-17-18-19-20-21-22-24-27-30-32 mm  
**BW 920AL** 14-15-17-19 mm  
**BW 920/21** 125 mm  
**BW 920/22** 250 mm  
**BW 910/16F** 1/3" - 1/2"  
**BW 920/25** 260 mm  
**BW 920/55** 16-20,8 mm  
**BW 956C** 16-20,8 mm

**BW 1256/C21-1**

●	BW 1256LP	1,5-2-2,5 mm
+	BW 1256PH	PH0-PH1
+	BW 1256PZ	PZ0-PZ1
○	BW 1256PE	0,7-0,9-1,3-1,5-2-2,5-3 mm
⊗	BW 1256TX	T4-T5-T6-T7
⊗	BW 1256RTX	T8-T10-T15
4 mm		99 mm

137



**BW 2400S 07/E-S**  
B024006221



**X  
240**

Τρόλεϊ με επτά συρτάρια, μαζί με συλλογή 240 εργαλείων, σε ενσωματωμένο μαλακό δίσκο τακτοποίησης

- 7 συρτάρια (588x367 mm), με γλίστρες με ρουλεμάν: 5 συρτάρια, ύψους 70 mm, 1 συρτάρι, ύψους 140 mm, 1 συρτάρι, ύψους 210 mm.
- Οι βάσεις των συρταριών προστατεύονται από αφρώδες ελαστικό ταπί.
- 4 ρόδες  $\varnothing$  125 mm: 2 σταθερές και 2 περιστρεφόμενες (1 με φρένο)
- Εμπρόσθιο κεντρικό κλείδωμα
- Αντοχή σε στατικό φορτίο: 800 kg.
- Θερμοπλαστική επιφάνεια εργασίας
- Ενσωματωμένο στήριγμα φιαλών στο πλάι



~~3,038.00€~~  
**1,750.00€**



024006221



024006222



024006223

Ανθεκτική νάιλον πρόσοψη



Ρόδες με μεταλλικό σκελετό για αντοχή



n°	h	max
5	70 mm	25 kg
1	140 mm	30 kg
1	210 mm	30 kg

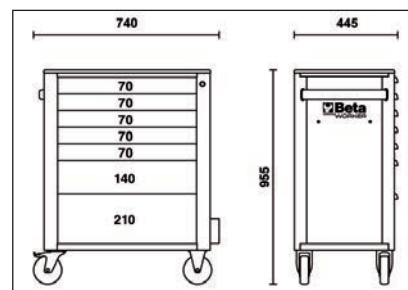
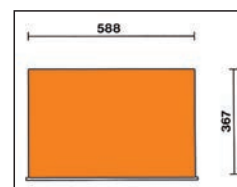
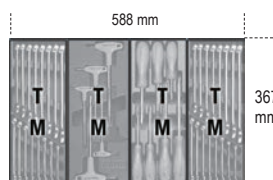



32

- 1201E ● 2,5x50-3x75-4x100-5,5x125-6,5x150-8x200 mm
- 1201EN ● 4x30 mm
- 1202E ● PH0x60-PH1x80-PH2x100-PH3x150 mm
- 1202EN ● PH1x30 mm
- 1207E/TX ○ T6-T7-T8-T9-T10-T15-T20-T25-T27-T30-T40
- BW 96BPC/SC9 ○ 1,5-2-2,5-3-4-5-6-8-10 mm



36

- BW 42 ● 6-7-8-9-10-11-12-13-14-15-16-17-18-19-20-21-22-23-24 mm
- BW 55 ● 6x7-8x9-10x11-12x13-14x15-16x17-18x19-20x22 mm
- BW 90 ● 6x7-8x9-10x11-12x13-14x15-16x17-18x19-20x22 mm
- BW 111 250 mm



13

- BW 32 Ø 4 mm
- BW 34 150 mm
- BW 36 150 mm
- 1032 ○ 19+60 mm
- 1034 ○ 19+60 mm
- 1036 ● 19+60 mm
- 1038 ● 19+60 mm
- BW 1048 250 mm
- BW 1082BM 160 mm
- BW 1150BM 180 mm
- BW 1166BM 200 mm
- BW 1370 500 g
- BW 1390 Ø 35 mm



159

1/4"

- BW 900 ○ 4-4,5-5-5,5-6-7-8-9-10-11-12-13-14 mm
- BW 900L ○ 4-4,5-5-5,5-6-7-8-9-10-11-12-13-14 mm
- BW 900ME ○ 3-4-5-6-7-8 mm
- BW 900TX ○ T6-T7-T8-T9-T10-T15-T20-T25
- BW 895/1 ○ 1/4 - □ 1/4
- BW 900/20 50 mm
- BW 900/20L 100 mm
- BW 900/25 150 mm
- BW 900/30 150 mm
- BW 900/42 115 mm
- BW 900/55 ● 150 mm

1/2"

- BW 920A ○ 8-9-10-11-12-13-14-15-16-17-18-19-20-21-22-23-24-27-30-32 mm
- BW 920AL ○ 10-12-13-14-15-16-17-18-19-21-22 mm
- BW 920PE ○ 5-6-7-8-9-10-12-14 mm
- BW 920TX ○ T27-T30-T40-T45-T50-T55-T60
- BW 920/21 125 mm
- BW 920/22 250 mm
- BW 910/16F □ 3/8" - ■ 1/2"
- BW 920/25
- BW 920/55 ● 260 mm

**BW 861/C61**

●	BW 861LP	0,5x3 (2)-0,5x4(2)-0,6x4,5(2)-0,8x5(2)-1,0x5,5(2)-1,0x6(2)-1,6x8(2) mm
+	BW 861PH	PH0(2)-PH1(7)-PH2(7)-PH3(2)
+	BW 861PZ	PZ0(2)-PZ1(3)-PZ2(3)-PZ3(2)
○	BW 861PE	1,5-2-2,5-3-4-4,5-5-5,5-6-8 mm
○	BW 861TX	T9-T10-T15-T20-T25 T27-T30-T40
○	BW 882M1	○ 1/4 - ● 1/4



**BW 2400S 07/E-M**  
B024006224



800 kg

**X**  
**309**

Τρόλεϊ με επτά συρτάρια, μαζί με συλλογή 309 εργαλείων, σε ενσωματωμένο μαλακό δίσκο τακτοποίησης

- 7 συρτάρια (588x367 mm,) με γλίστρες με ρουλεμάν: 5 συρτάρια, ύψους 70 mm, 1 συρτάρι, ύψους 140 mm, 1 συρτάρι, ύψους 210 mm.
- Οι βάσεις των συρταριών προστατεύονται από αφρώδες ελαστικό ταπί.
- 4 ρόδες  $\varnothing$  125 mm: 2 σταθερές και 2 περιστρεφόμενες (1 με φρένο)
- Εμπρόσθιο κεντρικό κλείδωμα
- Αντοχή σε στατικό φορτίο: 800 kg.
- Θερμοπλαστική επιφάνεια εργασίας
- Ενσωματωμένο στήριγμα φιαλών στο πλάι



~~3,472.00€~~  
**2,000.00€**

n°	h	max
5	70 mm	25 kg
1	140 mm	30 kg
1	210 mm	30 kg

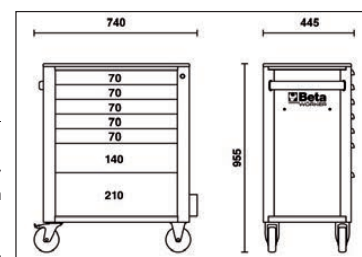
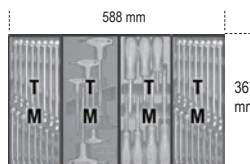

Ανθεκτική νάιλον πρόσοψη



Ρόδες με μεταλλικό σκελετό για αντοχή





13

- BW 32 Ø 4 mm
- BW 34 150 mm
- BW 36 150 mm
- 1032 ○ 19+60 mm
- 1034 ○ 19+60 mm
- 1036 ● 19+60 mm
- 1038 ● 19+60 mm
- BW 1048 250 mm
- BW 1082BM ⚡ 160 mm
- BW 1150BM = 180 mm
- BW 1166BM ● 200 mm
- BW 1370 500 g
- BW 1390 Ø 35 mm



31

- BW 42 6-7-8-9-10-11-12-13-14-15-16-17-18-19-20-21-22-23-24-27-30-32 mm
- BW 96BPC/SC9 ○ 1,5-2-2,5-3-4-5-6-8-10 mm



159

- BW 900 ○ 4-4,5-5-5,5-6-7-8-9-10-11-12-13-14 mm
- BW 900L ○ 4-4,5-5-5,5-6-7-8-9-10-11-12-13-14 mm
- BW 900ME ○ 3-4-5-6-7-8 mm
- BW 900TX ○ T6-T7-T8-T9-T10-T15-T20-T25
- BW 895/1 ○ 1/4 - □ 1/4
- BW 900/20 50 mm
- BW 900/20L 100 mm
- BW 900/25
- BW 900/30 150 mm
- BW 900/42 115 mm
- BW 900/55 Ⓞ 150 mm

1/4"

- BW 920A ○ 8-9-10-11-12-13-14-15-16-17-18-19-20-21-22-23-24-27-30-32 mm
- BW 920AL ○ 10-12-13-14-15-16-17-18-19-21-22 mm
- BW 920PE ○ 5-6-7-8-9-10-12-14 mm
- BW 920TX ○ T27-T30-T40-T45-T50-T55-T60
- BW 920/21 125 mm
- BW 920/22 250 mm
- BW 910/16F □ 3/8" - ■ 1/2"
- BW 920/25
- BW 920/55 Ⓞ 260 mm

12"

- BW 861LP 0,5x3 (2)-0,5x4(2)-0,6x4,5(2)-0,8x5(2)-1,0x5,5(2)-1,0x6(2)-1,6x8(2) mm
- BW 861PH PH0(2)-PH1(7)-PH2(7)-PH3(2)
- BW 861PZ PZ0(2)-PZ1(3)-PZ2(3)-PZ3(2)
- BW 861PE 1,5-2-2,5-3-4-4,5-5-5,5-6-8 mm
- BW 861TX T9-T10-T15-T20-T25 T27-T30-T40
- BW 882M1 ○ 1/4 - ● 1/4

**BW 861/C61**

●	BW 861LP	0,5x3 (2)-0,5x4(2)-0,6x4,5(2)-0,8x5(2)-1,0x5,5(2)-1,0x6(2)-1,6x8(2) mm
+	BW 861PH	PH0(2)-PH1(7)-PH2(7)-PH3(2)
+	BW 861PZ	PZ0(2)-PZ1(3)-PZ2(3)-PZ3(2)
○	BW 861PE	1,5-2-2,5-3-4-4,5-5-5,5-6-8 mm
⊗	BW 861TX	T9-T10-T15-T20-T25 T27-T30-T40
□	BW 882M1	○ 1/4 - ● 1/4



60

- BW 55 6x7-8x9-10x11-12x13-14x15-16x17-18x19-20x22 mm
- BW 90 6x7-8x9-10x11-12x13-14x15-16x17-18x19-20x22 mm
- BW 910A ○ 6-7-8-9-10-11-12-13-14-15-16-17-18-19-20-21-22 mm
- BW 910AL ○ 8-10-11-12-13-14-17-19 mm
- BW 910PE ○ 4-5-6-7-8-9-10 mm
- BW 910TX ○ T15-T20-T25-T27-T30-T40-T45
- BW 910/21 125 mm
- BW 910/22 150 mm
- BW 910/25
- BW 910/55 Ⓞ 205 mm
- BW 920/15F □ 1/2" - ■ 3/8"

3/8"



46

- 1201E ● 2,5x50-3x75-4x100-5,5x125-6,5x150-8x200 mm
- 1202E ● PH0x60-PH1x80-PH2x100-PH3x150 mm
- 1201EN ● 4x30 mm
- 1202EN ● PH1x30 mm
- 1207E/TX ○ T6-T7-T8-T9-T10-T15-T20-T25-T27-T30-T40-T45
- BW 1256LP 1,5-2-2,5 mm
- BW 1256PH PH0-PH1
- BW 1256PZ PZ0-PZ1
- BW 1256PE 0,7-0,9-1,3-1,5-2-2,5-3 mm
- BW 1256TX T4-T5-T6-T7
- BW 1256RTX T8-T10-T15
- 4 mm 99 mm

**BW 1256/C21-1**

●	BW 1256LP	1,5-2-2,5 mm
+	BW 1256PH	PH0-PH1
+	BW 1256PZ	PZ0-PZ1
○	BW 1256PE	0,7-0,9-1,3-1,5-2-2,5-3 mm
⊗	BW 1256TX	T4-T5-T6-T7
⊗	BW 1256RTX	T8-T10-T15
4 mm		99 mm



**BW 2400S 08/E-L**  
B024006241

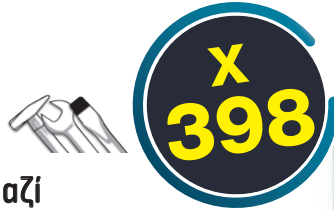

Τρόλεϊ με οκτώ συρτάρια, μαζί με συλλογή 398 εργαλείων, σε ενσωματωμένο μαλακό δίσκο τακτοποίησης

- 8 συρτάρια (588x367 mm) με γλίστρες με ρουλεμάν: 7 συρτάρια, ύψους 70 mm, 1 συρτάρι, ύψους 210 mm.
- Οι βάσεις των συρταριών προστατεύονται από αφρώδες ελαστικό ταπί.
- 4 ρόδες  $\varnothing$  125 mm: 2 σταθερές και 2 περιστρεφόμενες (1 με φρένο)
- Εμπρόσθιο κεντρικό κλειδίωμα
- Αντοχή σε στατικό φορτίο: 800 kg.
- Θερμοπλαστική επιφάνεια εργασίας
- Ενσωματωμένο στήριγμα φιαλών στο πλάι

~~4,588.00€~~  
**2,650.00€**

800 kg



024006241

024006242

024006243



n°	h	max
7	70 mm	25 kg
1	210 mm	30 kg

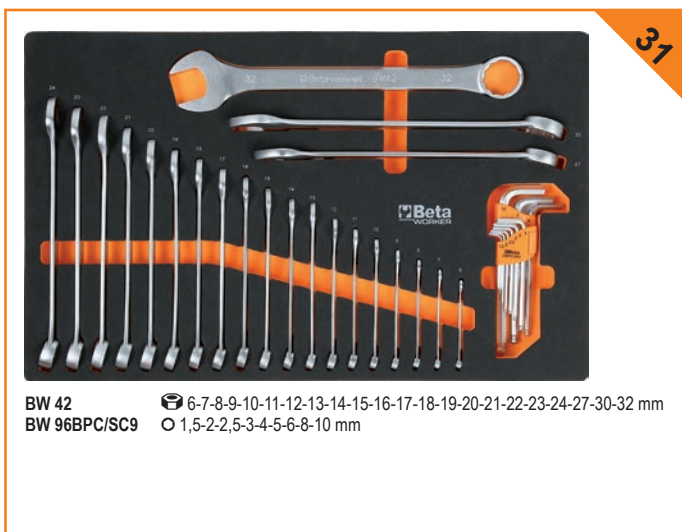
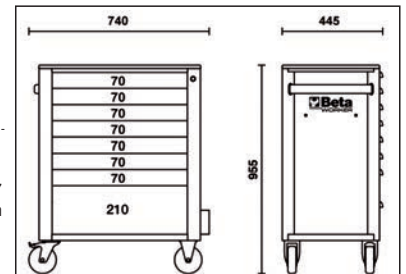
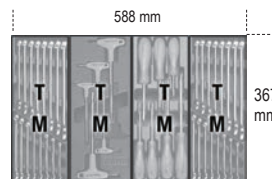

31

BW 42 6-7-8-9-10-11-12-13-14-15-16-17-18-19-20-21-22-23-24-27-30-32 mm  
BW 96BPC/SC9 1,5-2-2,5-3-4-5-6-8-10 mm

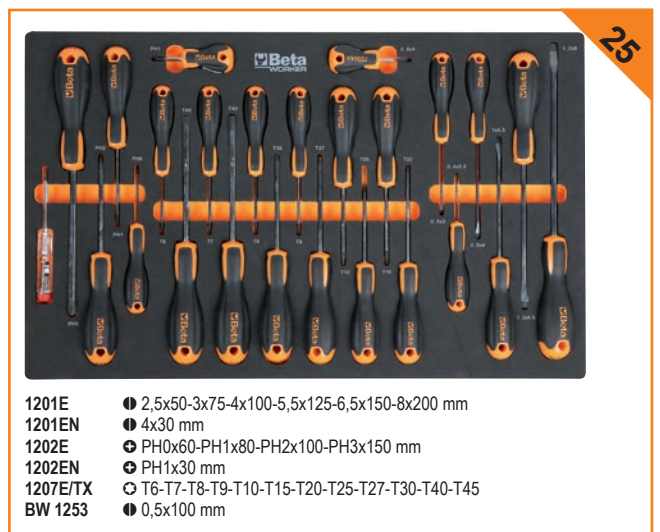

25

1201E 2,5x50-3x75-4x100-5,5x125-6,5x150-8x200 mm  
1201EN 4x30 mm  
1202E PH0x60-PH1x80-PH2x100-PH3x150 mm  
1202EN PH1x30 mm  
1207E/TX T6-T7-T8-T9-T10-T15-T20-T25-T27-T30-T40-T45  
BW 1253 0,5x100 mm

196

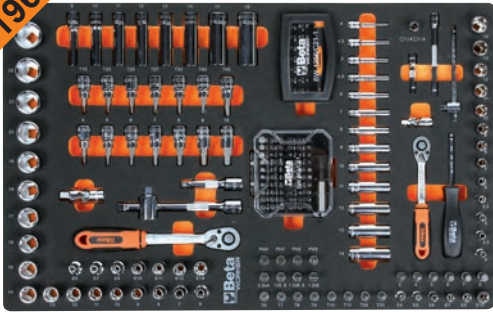

1/4"

- BW 900 ○ 4-4,5-5,5-6-7-8-9-10-11-12-13-14 mm
- BW 900L ○ 4-4,5-5,5-6-7-8-9-10-11-12-13-14 mm
- BW 900FTX ○ E4-E5-E6-E7-E8-E10
- BW 900ME ○ 3-4-5-6-7-8 mm
- BW 900TX ○ T6-T7-T8-T9-T10-T15-T20-T25
- BW 900LP ● 0,8x4-1x5,5-1,2x6,5-1,2x8 mm
- BW 900PH ● PH0-PH1-PH2-PH3
- BW 895/1 ○ 1/4" - □ 1/4"
- BW 900/20 50 mm
- BW 900/20L 100 mm
- BW 900/25 150 mm
- BW 900/30 115 mm
- BW 900/42 150 mm
- BW 900/55 ● 150 mm

3/8"

- BW 910A ○ 6-7-8-9-10-11-12-13-14-15-16-17-18-19-20-21-22-24 mm
- BW 910AL ○ 8-10-11-12-13-14-17-19 mm
- BW 910FTX ● E6-E7-E8-E10-E11-E12-14
- BW 910PE ○ 4-5-6-7-8-9-10 mm
- BW 910TX ○ T15-T20-T25-T27-T30-40-T45
- BW 910/21 125 mm
- BW 910/22 150 mm
- BW 910/25 ● 205 mm
- BW 910/55 □ 1/2" - ■ 3/8"
- BW 920/15F

**BW 861/C61**

	BW 861LP	0,5x3 (2)-0,5x4(2)-0,6x4,5(2)-0,8x5(2)-1,0x5,5(2)-1,0x6(2)-1,6x8(2) mm
	BW 861PH	PH0(2)-PH1(7)-PH2(7)-PH3(2)
	BW 861PZ	PZ0(2)-PZ1(3)-PZ2(3)-PZ3(2)
	BW 861PE	1,5-2-2,5-3-4-4,5-5-5,5-6-8 mm
	BW 861TX	T9-T10-T15-T20-T25 T27-T30-T40
	BW 882M1	○ 1/4 - ● 1/4

**BW 1256/C21-1**

	BW 1256LP	1,5-2-2,5 mm
	BW 1256PH	PH0-PH1
	BW 1256PZ	PZ0-PZ1
	BW 1256PE	0,7-0,9-1,3-1,5-2-2,5-3 mm
	BW 1256TX	T4-T5-T6-T7
	BW 1256RTX	T8-T10-T15
	4 mm	99 mm



78

1/2"

- BW 920A ○ 8-9-10-11-12-13-14-15-16-17-18-19-20-21-22-23-24-27-30-32 mm
- BW 920AL ○ 10-12-13-14-15-16-17-18-19-21-22-24-27-30-32 mm
- BW 920FTX ● E10-E12-E14-E16-E18-E20-E22-E24
- BW 920PE ○ 5-6-7-8-9-10-12-14 mm
- BW 920PE-L ○ 5-6-7-8-9-10-12-14 mm
- BW 920TX ○ T27-T30-T40-T45-T50-T55-T60
- BW 920TX-L ○ T30-T40-T45-T50-T55-T60-T70
- BW 920/21 125 mm
- BW 920/22 250 mm
- BW 910/16F □ 3/8" - ■ 1/2"
- BW 920/25 ● 260 mm
- BW 920/55



30

- BW 55 ● 6x7-8x9-10x11-12x13-14x15-16x17-18x19-20x22-21x23-24x27-30x32 mm
- BW 90 ● 6x7-8x9-10x11-12x13-14x15-16x17-18x19-20x22-21x23-24x27-30x32 mm
- BW 97TX/SC8 ○ T9-T10-T15-T20-T25-T27-T30-T40



13

- 1032 ○ 19+60 mm
- 1034 ○ 19+60 mm
- 1036 ● 19+60 mm
- 1038 ● 19+60 mm
- BW 1048 250 mm
- BW 1052 190 - 240 mm
- BW 1098 220 mm
- BW 1082BM ≡ 160 mm
- BW 1150BM ≡ 180 mm
- BW 1166BM ● 200 mm
- BW 1168BM ● 200 mm
- BW 1128BMX 150 mm



25

- BW 30 Ø 2-3-4 mm
- BW 31 Ø 2-3-4-5-6-8 mm
- BW 32 Ø 4 mm
- BW 34 125-150-175 mm
- BW 36 150 mm
- BW 1370 500 g
- BW 1390 Ø 35 mm
- BW 1692/3 3 m
- BW 1712T 150+590 mm
- BW 1719BMA8/Q ■ 200 mm
- BW 1719BMA8/T ▲ 200 mm
- BW 1719BMA8/P ▽ 200 mm
- BW 1719BMA8/M ● 200 mm
- BW 1719BMA8/R ● 200 mm
- BW 1737NX 270 mm
- 1771 18 mm

## BW 2400S XLO9/E-XL B024006251



**X  
487**

**1000 kg**

Τρόλεϊ με 9 συρτάρια, με σύστημα κατά ανατροπής, μακρύ, με συλλογή 487 εργαλείων, σε ενσωματωμένο μαλακό δίσκο τακτοποίησης

- 9 συρτάρια (882x367 mm), με γλίστρες με ρουλεμάν: 8 συρτάρια, ύψους 70 mm, 1 συρτάρι, ύψους 140 mm
- Στιβαρή θερμοδιαμορφωμένη επιφάνεια εργασίας, με 6 θήκες
- Ανθεκτική νάιλον πρόσοψη, με ενσωματωμένες θήκες για καρτελάκια
- Οι βάσεις των συρταριών προστατεύονται με αφρώδες ελαστικό ταπί
- Τέσσερις ρόδες  $\varnothing$  125 mm: 2 σταθερές και 2 περιστρεφόμενες (μία με φρένο)
- Κεντρική κλειδαριά ασφαλείας εμπρός
- Αντοχή σε στατικό φορτίο: 1000 kg.
- Ενσωματωμένα στηρίγματα φιαλών στο πλάι.



n°	h	max
8	70 mm	30 kg
1	140 mm	35 kg

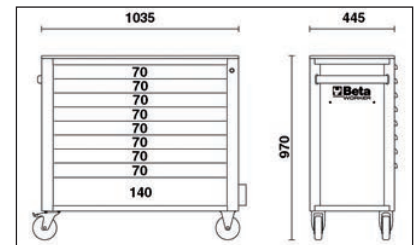
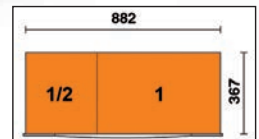

024006251



024006252



024006253



~~6,572.00€~~  
**3,850.00€**

196



**1/4"**

- BW 900  $\varnothing$  4-4,5-5-5,5-6-7-8-9-10-11-12-13-14 mm
- BW 900L  $\varnothing$  4-4,5-5-5,5-6-7-8-9-10-11-12-13-14 mm
- BW 900FTX  $\varnothing$  E4-E5-E6-E7-E8-E10
- BW 900ME  $\varnothing$  3-4-5-6-7-8 mm
- BW 900TX  $\varnothing$  T6-T7-T8-T9-T10-T15-T20-T25
- BW 900LP  $\bullet$  0,8x4-1x5,5-1,2x6,5-1,2x8 mm
- BW 900PH  $\oplus$  PH0-PH1-PH2-PH3
- BW 895/1  $\varnothing$  1/4" -  $\square$  1/4"
- BW 900/20 50 mm
- BW 900/20L 100 mm
- BW 900/25 150 mm
- BW 900/30 115 mm
- BW 900/42 150 mm
- BW 900/55  $\oplus$  205 mm

**3/8"**

- BW 910A  $\varnothing$  6-7-8-9-10-11-12-13-14-15-16-17-18-19-20-21-22-24 mm
- BW 910AL  $\varnothing$  8-10-11-12-13-14-17-19 mm
- BW 910FTX  $\oplus$  E6-E7-E8-E10-E11-E12-14
- BW 910PE  $\varnothing$  4-5-6-7-8-9-10 mm
- BW 910TX  $\varnothing$  T15-T20-T25-T27-T30-40-T45
- BW 910/21 125 mm
- BW 910/22 150 mm
- BW 910/25 150 mm
- BW 910/55  $\oplus$  205 mm
- BW 920/15F  $\square$  1/2" -  $\blacksquare$  3/8"

### BW 861/C61 $\square$

$\bullet$	BW 861LP	0,5x3 (2)-0,5x4(2)-0,6x4,5(2)-0,8x5(2)-1,0x5,5(2)-1,0x6(2)-1,6x8(2) mm
$\oplus$	BW 861PH	PH0(2)-PH1(7)-PH2(7)-PH3(2)
$\oplus$	BW 861PZ	PZ0(2)-PZ1(3)-PZ2(3)-PZ3(2)
$\varnothing$	BW 861PE	1,5-2-2,5-3-4-4,5-5-5,5-6-8 mm
$\oplus$	BW 861TX	T9-T10-T15-T20-T25 T27-T30-T40
$\square$	BW 882M1	$\varnothing$ 1/4 - $\bullet$ 1/4

### BW 1256/C21-1 $\square$

$\bullet$	BW 1256LP	1,5-2-2,5 mm
$\oplus$	BW 1256PH	PH0-PH1
$\oplus$	BW 1256PZ	PZ0-PZ1
$\varnothing$	BW 1256PE	0,7-0,9-1,3-1,5-2,2,5-3 mm
$\oplus$	BW 1256TX	T4-T5-T6-T7
$\oplus$	BW 1256RTX	T8-T10-T15
$\square$		4 mm
$\square$		99 mm







31

**BW 42** ○ 6-7-8-9-10-11-12-13-14-15-16-17-18-19-20-21-22-23-24-27-30-32 mm  
**BW 96BPC/SC9** ○ 1,5-2-2,5-3-4-5-6-8-10 mm



30

**BW 55** ○ 6x7-8x9-10x11-12x13-14x15-16x17-18x19-20x22-21x23-24x27-30x32 mm  
**BW 90** ○ 6x7-8x9-10x11-12x13-14x15-16x17-18x19-20x22-21x23-24x27-30x32 mm  
**BW 97TX/SC8** ○ T9-T10-T15-T20-T25-T27-T30-T40



13

**1032** ○ 19+60 mm    **BW 1098** 220 mm  
**1034** ○ 19+60 mm    **BW 1082BM** 160 mm  
**1036** ● 19+60 mm    **BW 1150BM** 180 mm  
**1038** ● 19+60 mm    **BW 1166BM** 200 mm  
**BW 1048** 250 mm    **BW 1168BM** 200 mm  
**BW 1052** 190 - 240 mm    **BW 1128BMX** 150 mm



78

**BW 920A** ○ 8-9-10-11-12-13-14-15-16-17-18-19-20-21-22-23-24-27-30-32 mm  
**BW 920AL** ○ 10-12-13-14-15-16-17-18-19-21-22-24-27-30-32 mm  
**BW 920FTX** ○ E10-E12-E14-E16-E18-E20-E22-E24  
**BW 920PE** ○ 5-6-7-8-9-10-12-14 mm  
**BW 920PE-L** ○ 5-6-7-8-9-10-12-14 mm  
**BW 920TX** ○ T27-T30-T40-T45-T50-T55-T60  
**BW 920TX-L** ○ T30-T40-T45-T50-T55-T60-T70  
**BW 920/21** 125 mm  
**BW 920/22** 250 mm  
**BW 910/16F** □ 3/8" - ■ 1/2"  
**BW 920/25** □ 3/8" - ■ 1/2"  
**BW 920/55** ⊗ 260 mm



25

**1201E** ● 2,5x50-3x75-4x100-5,5x125-6,5x150-8x200 mm  
**1201EN** ● 4x30 mm  
**1202E** ⊕ PH0x60-PH1x80-PH2x100-PH3x150 mm  
**1202EN** ⊕ PH1x30 mm  
**1207E/TX** ○ T6-T7-T8-T9-T10-T15-T20-T25-T27-T30-T40-T45  
**BW 1253** ● 0,5x100 mm



25

**BW 720** ○ 10-12-13-15-17-19-21-24 mm  
**BW 720L** ○ 17-19-21-22 mm  
**BW 720/21** 125 mm  
**BW 900/16** □ 1/4" - ■ 3/8"  
**BW 910/15** □ 3/8" - ■ 1/4"  
**BW 910/16F** □ 3/8" - ■ 1/2"  
**BW 920/15F** □ 1/2" - ■ 3/8"  
**BW 920/16** □ 1/2" - ■ 3/4"  
**BW 943FL** ⊕ 6-7-8 mm  
**BW 1687D** 153 mm  
**BW 1687U** 153 mm  
**BW 1687A** 153 mm  
**BW 1687AC** 153 mm



**BW 1370** 500 g  
**BW 1380** 1000 g  
**BW 1390** Ø 35 mm  
**BW 1737NX**



30

**BW 141** ○ 8-9-10-11-12-13-14-15-17-19 mm  
**BW 410/SP19** Ø 1+10 mm x 0,5 mm  
**BW 1725CR** 260 mm

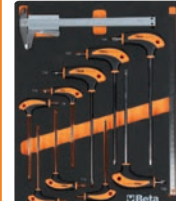

17

**BW 97TTX** ○ T8-T9-T10-T15-T20-T25-T27-T30-T40  
**BW 1682** 300 mm  
**BW 1650** 150 mm



23

**BW 30** Ø 2-3-4 mm    **BW 1719BMA8/T** ▲ 200 mm  
**BW 31** Ø 2-3-4-5-6-8 mm    **BW 1719BMA8/P** I 200 mm  
**BW 32** Ø 4 mm    **BW 1719BMA8/M** ▽ 200 mm  
**BW 34** 125-150-175 mm    **BW 1719BMA8/R** ● 200 mm  
**BW 1692/3** 3 m    **BW 1719BMA8/Q** ■ 200 mm  
**BW 1712T** 150+590 mm    **1771** 18 mm  
**BW 1725** 420 mm    **BW 1833S** 200 lumen



51

**BW 1149F** 175 mm  
**BW 1602** 0,75+6 mm<sup>2</sup>  
**BW 1603** 1,25+5,5 mm<sup>2</sup>  
**BW 1606T** 0,1+10 mm<sup>2</sup>  
**BW 1608** 0,5+6 mm<sup>2</sup>



8

**943E** ○ 6-7-8-9-10-11-12-13 mm



8

**BW 96T** ○ 2-2,5-3-4-5-6-7-8 mm

**BW 2400S XL09/E-XXL**  
B024006254



**X**  
**716**

1000 kg

Τρόλεϊ με 9 συρτάρια, με σύστημα κατά ανατροπής, μακρύ, με συλλογή 716 εργαλείων, σε ενσωματωμένο μαλακό δίσκο τακτοποίησης

- 9 συρτάρια (882x367 mm,) με γλίστρες με ρουλεμάν: 8 συρτάρια, ύψους 70 mm, 1 συρτάρι, ύψους 140 mm
- Στιβαρή θερμοδιαμορφωμένη επιφάνεια εργασίας, με 6 θήκες
- Ανθεκτική νάιλον πρόσοψη, με ενσωματωμένες θήκες για καρτελάκια
- Οι βάσεις των συρταριών προστατεύονται με αφρώδες ελαστικό ταπί
- Τέσσερις ρόδες  $\varnothing$  125 mm: 2 σταθερές και 2 περιστρεφόμενες (μία με φρένο)
- Κεντρική κλειδαριά ασφαλείας εμπρός
- Αντοχή σε στατικό φορτίο: 1000 kg.
- Ενσωματωμένα στηρίγματα φιαλών στο πλάι



n°	h	max
8	70 mm	30 kg
1	140 mm	35 kg

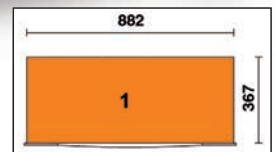

024006254



024006255



024006256

~~7,936.00€~~  
**4,650.00€**

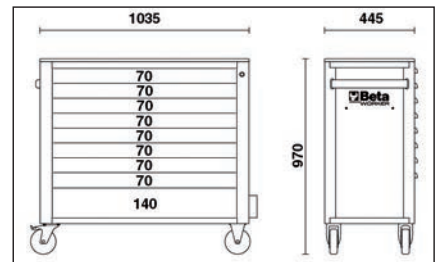

214



BW 97TX/SC8  $\odot$  T9-T10-T15-T20-T25-T27-T30-T40  
BW 97TTX  $\odot$  T8-T9-T10-T15-T20-T25-T27-T30-T40

<b>3/8"</b>	BW 910A	$\odot$ 6-7-8-9-10-11-12-13-14-15-16-17-18-19-20-21-22-24 mm	BW 910/20	75 mm
	BW 910AL	$\odot$ 8-10-11-12-13-14-17-19 mm	BW 910/22	150 mm
	BW 910FTX	$\odot$ E6-E7-E8-E10-E11-E12-E14	BW 910/25	
	BW 910PE	$\odot$ 4-5-6-7-8-9-10 mm	BW 910/55	$\odot$ 200 mm
	BW 910TX	$\odot$ T15-T20-T25-T27-T30-T40-T45	BW 920/15F	$\square$ 1/2" - $\blacksquare$ 3/8"
<b>1/4"</b>	BW 900	$\odot$ 4-4,5-5-5,5-6-7-8-9-10-11-12-13-14 mm	BW 900PH	$\oplus$ PH0-PH1-PH2-PH3
	BW 900L	$\odot$ 4-4,5-5-5,5-6-7-8-9-10-11-12-13-14 mm	BW 895/1	$\oplus$ $\square$
	BW 900FTX	$\odot$ E4-E5-E6-E7-E8-E10	BW 900/20	50 mm
	BW 900ME	$\odot$ 3-4-5-6-7-8-10 mm	BW 900/20L	100 mm
	BW 900TX	$\odot$ T6-T7-T8-T9-T10-T15-T20-T25	BW 900/30	150 mm
	BW 900LP	$\bullet$ 0,8x4-1,0x5,5-1,2x6,5-1,2x8 mm	BW 900/42	115 mm
			BW 900/55	$\odot$ 150 mm

**BW 861/C61**  $\frac{1}{4}$

$\bullet$	BW 861LP	0,5x3 (2)-0,5x4(2)-0,6x4,5(2)-0,8x5(2)-1,0x5,5(2)-1,0x6(2)-1,6x8(2) mm
$\oplus$	BW 861PH	PH0(2)-PH1(7)-PH2(7)-PH3(2)
$\oplus$	BW 861PZ	PZ0(2)-PZ1(3)-PZ2(3)-PZ3(2)
$\odot$	BW 861PE	1,5-2-2,5-3-4-4,5-5-5,5-6-8 mm
$\odot$	BW 861TX	T9-T10-T15-T20-T25 T27-T30-T40
$\square$	BW 862M1	$\odot$ 1/4 - $\bullet$ 1/4

**BW 1256/C21-1**  $\frac{1}{4}$

$\bullet$	BW 1256LP	1,5-2-2,5 mm
$\oplus$	BW 1256PH	PH0-PH1
$\oplus$	BW 1256PZ	PZ0-PZ1
$\odot$	BW 1256PE	0,7-0,9-1,3-1,5-2-2,5-3 mm
$\odot$	BW 1256TX	T4-T5-T6-T7
$\odot$	BW 1256TX	T8-T10-T15
$\square$		4 mm
$\square$		99 mm





97

- 12"** BW 720L ○ 10-12-13-15-17-19-21-24-27-30 mm  
 BW 720/21 125 mm  
 BW 720/25 64 mm  
 BW 910/16F □ 3/8" - ■ 1/2"  
 BW 920/16 □ 1/2" - ■ 3/4"  
 BW 920A ○ 8-9-10-11-12-13-14-15-16-17-18-19-20-21-22-23-24-27-30-32 mm  
 BW 920AL ○ 10-12-13-14-15-16-17-18-19-21-22-24-27-30-32 mm  
 BW 920FTX ○ E10-E12-E14-E16-E18-E20-E22-E24  
 BW 920PE ○ 5-6-7-8-9-10-12-14 mm  
 BW 920PE-L ○ 5-6-7-8-9-10-12-14 mm  
 BW 920PE-XL ○ 10-12-14 mm  
 BW 920TX ○ T27-T30-T40-T45-T50-T55-T60  
 BW 920TX-L ○ T30-T40-T45-T50-T55-T60-T70  
 BW 920TX-XL ○ T45-T50-T55  
 BW 920/21 125 mm  
 BW 920/22 250 mm  
 BW 920/25  
 BW 920/55 ⊗ 260 mm



35

- 943E ○ 5-5,5-6-7-8-9-10-11-12-13-14 mm  
 1201E ● 2,5x50-3x75-4x100-5,5x125-6,5x150-8x200 mm  
 1202E ⊕ PH0x60-PH1x80-PH2x100-PH3x150 mm  
 1201EN ● 4x30 mm  
 1202EN ⊕ PH1x30 mm  
 1207E/XTX ○ T6-T7-T8-T9-T10-T15-T20-T25-T27-T30-T40-T45

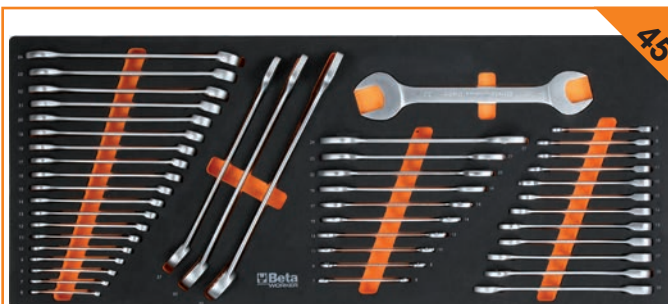

45

- BW 42 ⊕ 6-7-8-9-10-11-12-13-14-15-16-17-18-19-20-21-22-23-24-27-30-32 mm  
 BW 55 ⊕ 6x7-8x9-10x11-12x13-14x15-16x17-18x19-20x22-21x23-24x27-30x32 mm  
 BW 141 ⊕ 8-9-10-11-12-13-14-15-16-17-18-19 mm



235

- BW 96BPC/SC9 ○ 1,5-2-2,5-3-4-5-6-8-10 mm  
 BW 410/SP19 1+10 mm x 0,5 mm  
 BW 666N/20 40+20 Nm  
 BW 720 ○ 10-12-13-15-17-19-21-24-27-30 mm  
 BW 867PE ○ 4-5-6-7-8-10-12 mm  
 BW 867PE/L ○ 4-5-6-7-8-10-12 mm  
 BW 867XZN ○ 4-5-6-7-8-10-12 mm  
 BW 867XZN/L ○ 5-6-8-10-12 mm  
 BW 867TX ⊕ T20-T25-T30-T40-T45-T50-T55  
 BW 867TX/L ○ T20-T25-T30-T40-T45-T50-T55  
 BW 867RTX ⊕ T20-T25-T30-T40-T45-T50-T55  
 BW 867RTX/L ⊕ T20-T25-T30-T40-T45-T50-T55  
 BW 867RIB/L ⊕ T20-T25-T30-T40-T45-T50-T55  
 BW 867/1 ○ 10 mm - □ 3/8"  
 BW 867/2 ○ 10 mm - □ 1/2"  
 BW 867RIBE ○ 5-6-7-8-9-10-11-12-13 mm  
 BW 867RIBEL ○ 5-6-7-8-9-10-11-12-13 mm  
 BW 1253 ● 0,5x100 mm  
 BW 1257LP ● 2,0-2,5-3,0 mm  
 BW 1257PH ⊕ PH00-PH0-PH1  
 BW 1257TX ⊕ T5-T6-T7-T8-T9-T10  
 BW 1728BM  
 BW 1728LA



27

- BW 30 Ø 2-3-4 mm  
 BW 31 Ø 2-3-4-5-6-8 mm  
 BW 32 Ø 4 mm  
 BW 34 150-175 mm  
 BW 36 150 mm  
 1032 ○ 19+60 mm  
 1034 ○ 19+60 mm  
 1036 ● 19+60 mm  
 1038 ● 19+60 mm  
 BW 1048 250 mm  
 BW 1052 190-240 mm  
 BW 1082BM ⊕ 160 mm  
 BW 1150BM = 180 mm  
 BW 1166BM ● 200 mm  
 BW 1168BM ● 200 mm  
 BW 1370 ⊕ 300 g  
 BW 1380 ⊕ 1000 g  
 BW 1390 Ø 35 mm

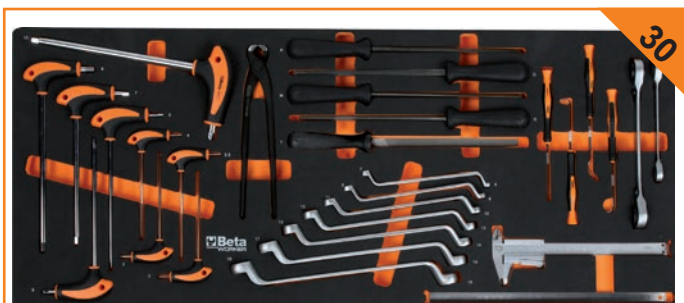

30

- BW 90 ⊕ 6x7-8x9-10x11-12x13-14x15-16x17-18x19 mm  
 BW 96T ○ 2-2,5-3-4-5-6-7-8-10 mm  
 BW 1098 220 mm  
 BW 1650 150 mm  
 BW 1682 300 mm  
 BW 1687/S4  
 BW 192 8x10/12x13 mm  
 BW 192 16x17/18x19 mm  
 BW 1719BMA8/Q ■ 200 mm  
 BW 1719BMA8/T ▲ 200 mm  
 BW 1719BMA8/P I 200 mm  
 BW 1719BMA8/M ▽ 200 mm  
 BW 1719BMA8/R ● 200 mm



33

- BW 943FL ○ 6-7-8 mm  
 BW 1692/5 5 m  
 BW 1712T 148+665 mm  
 BW 1606T 0,08+6 ⇨ mm<sup>2</sup>  
 BW 1608 0,5+6 ⇨ mm<sup>2</sup>  
 BW 1725 420 mm  
 BW 1725CR 250 mm  
 BW 1737NX 270 mm  
 1771 18 mm  
 BW 1771RL 10x 18 mm  
 BW 1833S 200 lumen  
 BW 1715  
 BW 1720/B6  
 BW 1128BMX 150 mm  
 BW 1149F 0,2+6 ⇨ mm<sup>2</sup>  
 BW 1602 0,75+6 ⇨ mm<sup>2</sup>  
 BW 1603 1,25+5,5 ⇨ mm<sup>2</sup>

# Επαγγελματικά Εργαλεία Χειρός

2110/08 - A021100100

Τσάντα εργαλείων C10  
με συλλογή 36 εργαλείων



- |  |  |  |                               |
|--|--|--|-------------------------------|
|  | 35 200 mm  |  | 1202 PH0x60-PH1x80-PH2x100 mm |
|  | 55/B8 6x7-8x9-10x11-12x13-14x15-16x17-18x19-20x22 mm |  | 1370 400 g                    |
|  | 96 N/SP9 1,5-2-2,5-3-4-5-6-8-10 mm                   |  | 1390 28 mm                    |
|  | 1048 240 mm  |  | 1692C 3 m                     |
|  | 1082 160 mm  |  | 1696 200 mm                   |
|  | 1130 BMX 200 mm                                      |  | 1755 30 cc                    |
|  | 1150 180 mm  |  | 1771BM 170 mm                 |
|  | 1201 4x100-5,5x100-6,5x150 mm                        |  |                               |

~~528.24€~~  
**210.00€**



2029/VV - B020290000

Τσάντα εργαλείων από παχύ πολυπροπυλένιο, αλουμιένιες ακμές

~~503.44€~~  
**294.62€**

C13 - B021130000

Κιβώτιο εργαλείων με ρόδες, από ανθεκτικό πολυπροπυλένιο

~~527.00€~~  
**250.00€**

C34/PU - B034000103

Πίνακας εργαλείων  
Ταιριάζει στα τρόλλεϊ C29, C29R, C29AZ, C34

~~132.68€~~  
**63.00€**



2 εσωτερικοί  
πίνακες εργαλείων



490x380x230 mm  
6,27 kg



**METRICA**

## Εργαλεία

M49360

L : 3 m  
cm : 66 - 300 mm

~~483.60€~~  
**315.00€**

M49362

L : 5 m  
cm : 99 - 500 mm

~~589.00€~~  
**380.00€**

ΤΗΛΕΣΚΟΠΙΚΕΣ ΡΑΒΔΟΙ ΜΕΤΡΗΣΗΣ

Ανάγνωση στην κλίμακα της ράβδου.  
Η συσκευή ανάγνωσης βρίσκεται στο πάνω μέρος των ράβδων για εύκολη ανάγνωση.  
Αδιάβροχη και αεροστεγής σόλα με προστατευτικό κάλυμμα (πατέντα).  
Αυτόματο μπλοκάρισμα των στοιχείων.  
Οριζόντιο και κάθετο αλφάδι για την ακριβή τοποθέτηση της ράβδου στο σημείο μέτρησης.  
Δυνατότητα βιδώματος 2 μεταλλικών μυτών 50mm για διαγώνιες μετρήσεις και μετρήσεις σε αυλάκια.

M49365

L : 8 m  
cm : 135 - 800 mm

~~868.00€~~  
**560.00€**



# Αλφάδια LASER

## M61380

Μέγιστη καλυπτόμενη απόσταση (με φωτεινότητα περιβάλλοντος): 25/30 m  
 Μέγιστη καλυπτόμενη απόσταση με δέκτη: 50 m  
 Ακρίβεια χωροστάθμησης: ± 2 mm / 10 m  
 Εύρος αυτοχωροστάθμησης: ± 3°  
 Σήμανση μη χωροστάθμησης: Ναι  
 Τύπος Λέιζερ: 515/640 nm <1mw γραμμή/κίονος/σημείο  
 Ισχύς Λέιζερ: Class II  
 Μπαταρίες: 4 x 1,5 V AA  
 Διαστάσεις / Βάρος χωρίς μπαταρία: 120x120x80 mm / 0,52 kg  
 Αδιάβροχη προστασία: IP 54  
 Υποδοχή τρίποδα: 1/4"



~~496,00€~~  
320,00€

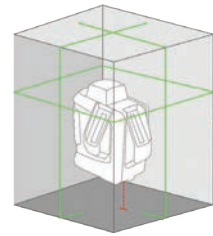

## bravo laser

## M60801

Μήκος κύματος: 635 nm / 650 nm  
 Ισχύς laser: <1 mW [class II]  
 Περιοχή εργασίας με δέκτη: 50m  
 Ακρίβεια: ± 2mm / 10m  
 Αυτοαλφάδιση: ± 2,5°  
 Απόσβεση: μαγνητική  
 Τροφοδοσία: Μπαταρίες: 3x1,5V AA  
 Διαστάσεις: 180x120x120 mm  
 Βάρος: 0,9 kg  
 Αδιάβροχη προστασία: IP 54

~~434,00€~~  
270,00€

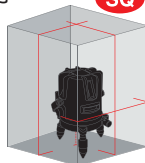

## M61302

Μήκος κύματος: 30 m  
 Περιοχή εργασίας με δέκτη: 50 m  
 Στιβαρή σχεδίαση με εξαιρετική ορατότητα (πράσινο LED)  
 Δύο επαναφορτιζόμενες μπαταρίες μέσω θύρας USB-C  
 Άμεση στερέωση με τη χρήση ενσωματωμένων μαγνητών ή της μαγνητικής βάσης που περιλαμβάνεται  
 Λειτουργία παλμού για χρήση σε εξωτερικούς χώρους (με δέκτη 60749, δεν περιλαμβάνεται)

~~183,52€~~  
118,00€



# Μετρητές LASER

## METRICA ONE

## M61120

Ακρίβεια μέτρησης: typ ± 2,0 mm  
 Βεληνεκές: 0,15 ÷ 30 m  
 Τύπος - κατηγορία: IP: 54  
 Θερμοκρασία λειτουργίας: 0°C / 40°C  
 Υπολογισμός αποστάσεων, επιφανείων και όγκων

~~99,20€~~  
59,00€



## M61060

Εύρος\*: 60 m  
 Ακρίβεια μέτρησης: +/- 2,0 mm + [5XD\*10-5]  
 Τύπος λέιζερ: 500-535 nm <1mW  
 Στρογγυλοποίηση: 1 mm  
 Ισχύς λέιζερ: Κλάση II  
 Βαθμός προστασίας: IP 54  
 Θερμοκρασία λειτουργίας: 0°C / 40°C  
 Μπαταρίες: Li-Ion 3,7 V 850 mAh  
 Διαστάσεις (mm): 118 x 52 x 27  
 Βάρος (χωρίς μπαταρίες): 50 g  
 Καλώδιο φόρτισης: Ναι  
 Υποδοχή για σύνδεση τρίποδου: 1/4"

~~210,80€~~  
135,00€

\* ανάλογα με τη φωτεινότητα του περιβάλλοντος

## M61100

100 m  
 +/- 2,0 mm + [5XD\*10-5]  
 500-535 nm <1mW  
 1 mm  
 Κλάση II  
 IP 54  
 0°C / 40°C  
 Li-Ion 3,7 V 850 mAh  
 118 x 52 x 27  
 50 g  
 Ναι  
 1/4"

~~272,80€~~  
175,00€



## M61114

Εύρος\*: 50 m  
 Λέιζερ A (μπροστά): 30 m  
 Λέιζερ B (πίσω): 20 m  
 Ακρίβεια μέτρησης: ± [3 mm +5x10-5 D]  
 Τύπος Λέιζερ: 620-690 nm <1mW  
 Στρογγυλοποίηση: 1 mm  
 Ισχύς Λέιζερ: Κλάση II  
 Βαθμός προστασίας: IP 54  
 Θερμοκρασία λειτουργίας: 0°C / 40°C  
 Μπαταρίες: LI-ION 3.7V-500mAh  
 Διαστάσεις (cm): 85,5 x 38 x 19,5  
 Βάρος (χωρίς μπαταρίες): 50 g  
 Καλώδιο φόρτισης: Ναι

~~186,00€~~  
120,00€

\* ανάλογα με τη φωτεινότητα του περιβάλλοντος

Λειτουργία κλισιόμετρου με ένδειξη μοιρών στην οθόνη  
 Οθόνη υψηλής ορατότητας με λειτουργία αυτόματης περιστροφής



## M61240

Εύρος\*: 40 m  
 Τυπική ακρίβεια: ± 2,0 mm + [5XD\*10-5]  
 Ακρίβεια τροχοῦ: ± 5%  
 Ακρίβεια οθόνης: 1 mm  
 Τύπος Λέιζερ: 630-670 nm <1mW  
 Ισχύς Λέιζερ: Κλάση II  
 Εμβασθό/Ογκος: Ναι  
 Max/Min: Ναι  
 Πυθαγόρας: Ναι  
 Αφαίρεση/πρόσθεση: Ναι  
 Μνήμη: 50 μετρήσεις  
 Βαθμός προστασίας: IP 65  
 Μπαταρία: 1,5V. X 3 - AAA επαναφορτιζόμενες USB-C  
 Τάση φόρτισης: 5 Volt  
 Διαστάσεις (mm) / Βάρος: 137 x 55 x 26 / 132 g  
 Υποδοχή για τρίποδα: 1/4 "

~~223,20€~~  
145,00€

Metrica Plan App

Λειτουργία Σημείο προς Σημείο - Ενσωματωμένος τροχός μέτρησης

## M61260

60 m  
 ± 2,0 mm + [5XD\*10-5]  
 ± 5%  
 1 mm  
 630-670 nm <1mW  
 Κλάση II  
 Ναι  
 Ναι  
 Ναι  
 Ναι  
 Ναι  
 Bluetooth®  
 50 μετρήσεις  
 IP 65  
 1,5V. X 3 - AAA επαναφορτιζόμενες USB-C  
 5 Volt  
 137 x 55 x 26 / 132 g  
 1/4 "

~~260,40€~~  
170,00€



## Εργαλεία

### ΣΠΑΣΤΟ ΜΕΤΡΟ ΞΥΛΙΝΟ

**M23310**

2 m - HIDDEN RIVETS  
κόκκινα νούμερα

L: 2 m  
⊗: 10

mm  
⊗ = Αριθμός παλαμών

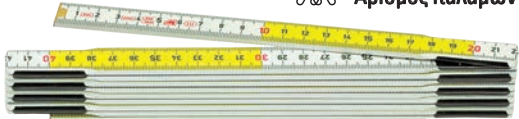

~~6.82€~~  
**4.70€**



### ΜΕΤΡΟΤΑΙΝΙΕΣ ΑΠΟ FIBERGLASS

**M40029**

Ελαφρύ σαν πούπουλο!  
Αποκλειστικό σύστημα απελευθέρωσης της ταινίας με σταθερή λαβή. Λαστιχένια, αντιολισθητική λαβή. Σε κασετίνα.

L: 50 m  
⊗: 13 mm

Αποκλειστικό εργονομικό σχήμα (πατέντα), δεν κουράζει τον καρπό.



~~71.92€~~  
**50.00€**

### ΕΠΑΓΓΕΛΜΑΤΙΚΕΣ ΜΕΤΡΟΤΑΙΝΙΕΣ

**M08795**

**METRICA RUBBER TOUCH**

Αποκλειστικός γάντζος με ειδικά διαμορφωμένη επιφάνεια από λάστικο για καλύτερο κράτημα (πατέντα).

Κέλυφος δύο υλικών επικαλυμμένο με λάστικο, αντιολισθητική, με κλιπ στερέωσης. Ανθεκτική ταινία επικαλυμμένη με νάιλον, αντιθαμβωτική επιφάνεια. Μεγάλοι μεγέθους αριθμοί για εύκολη ανάγνωση, μπουτόν στοπ, αυτόματη επιστροφή και αμορτισέρ.

L: 5 m  
⊗: 25 mm  
⊗: 65 mm

~~8.68€~~  
**6.00€**

NYLON COATED



NO SLIP



**M08505**

**METRICA TOTAL PROTECTION**

Ανθεκτική ταινία με νάιλον επικάλυψη, αντιθαμβωτική επιφάνεια.

Στιβαρή ταινία 25mm, στέκεται κάθετα ως 3,5m. Μεγάλοι μεγέθους αριθμοί για εύκολη ανάγνωση. Χρωμιωμένο κέλυφος, κλιπ στερέωσης.



~~8.93€~~  
**6.20€**



**M38206**

**JUST-IN**

Παράθυρο για απευθείας ανάγνωση εσωτερικών μετρήσεων.

Ταινία με νάιλον επικάλυψη, ανθεκτική σε οξέα και λάδια.

Μεγάλη διάρκεια ζωής, αντιθαμβωτική επιφάνεια, αυτόματη επιστροφή. Μεγάλοι μεγέθους αριθμοί για εύκολη ανάγνωση. Χρωμιωμένο κέλυφος.

L: 5 m  
⊗: 19 mm

~~15.90€~~  
**10.40€**



**M38656**

**3 BUTTONS**

Με 3 μπουτόν στοπ:

- Κεντρικό μπουτόν για συνεχές μπλοκάρισμα
- 2 πλαϊνά μπουτόν για προσωρινό σταμάτημα της ταινίας.

L: 5 m  
⊗: 25 mm

Κέλυφος με κάλυμμα από λάστικο, κλιπ στερέωσης. Ταινία εμαγιέ.

~~6.14€~~  
**4.25€**



### ΕΠΑΓΓΕΛΜΑΤΙΚΑ ΑΛΦΑΔΙΑ

**M32544**

L: 40 m

~~11.41€~~  
**7.90€**

**M32545**

L: 50 m

~~12.03€~~  
**8.30€**

**M32546**

L: 60 m

~~14.51€~~  
**10.10€**

**M32548**

L: 80 m

~~17.86€~~  
**12.30€**

**M32550**

L: 100 m

~~21.58€~~  
**14.90€**

**M32551**

L: 120 m

~~26.54€~~  
**18.30€**



Με 2 ακρυλικά μάτια, ανθεκτικό σε χτυπήματα. Ανθεκτικά, ακρυλικά φιαλίδια. Ανοδιωμένη βαφή.

**M68255**

Επαγγελματικό



~~12.03€~~  
**8.30€**

### ΠΙΣΤΟΛΙΑ ΣΙΛΙΚΟΝΗΣ

**M68250**

"EXTRA" Ανθεκτικό



~~5.33€~~  
**3.65€**

**ΜΑΧΑΙΡΙ ΑΣΦΑΛΕΙΑΣ**

**M09121**

Με επαναφερόμενη λάμα, μεταλλικό οδηγό, εφοδιασμένο με πρόσθετες λάμες ειδικού σχήματος, μεταλλικό κορμό. Σε συσκευασία blister.

L: 145 m



~~7.81€~~  
**5.40€**

**ΜΑΧΑΙΡΙΑ - ΦΑΛΤΣΕΤΕΣ**

**ΜΕΤΑΛΛΙΚΟ ΜΑΧΑΙΡΙ**

**M09056**

Μεταλλικό οδηγό, λάμα βαρέος τύπου, μπλοκ ασφαλείας. Εργονομική αντιολισθητική λαβή. Συσκευασία blister.

L: 145 m

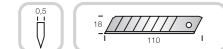

~~12.77€~~  
**8.80€**

# Επαγγελματικά Εργαλεία Χειρός

## 125 - B0012500\*

Κλειδιά με αναστρεφόμενη κασάνια διπλά με εξάγωνη κεφαλή



επιλέξτε τη διάσταση που θέλετε!

ΚΩΔΙΚΟΣ	mm	L mm	€
B001250006	6x7	108	23.40
B001250007	7x8	108	23.40
B001250008	8x9	134	24.10
B001250009	8x10	134	24.10
B001250010	10x11	140	24.10
B001250012	12x13	145	27.50
B001250013	12x14	145	27.50

## 130 - B0013000\*

Κλειδιά με αναστρεφόμενη κασάνια διπλά με εξάγωνη κεφαλή λοξά



επιλέξτε τη διάσταση που θέλετε!

ΚΩΔΙΚΟΣ	mm	L mm	€
B001300006	6x7	104	23.40
B001300007	7x8	104	23.40
B001300008	8x9	128	24.50
B001300010	10x11	133	24.50
B001300012	12x13	139	28.00
B001300013	12x14	139	28.00

## 131 AS/6 - B001310150

Σετ με 6 διπλά κλειδιά με αναστρεφόμενη κασάνια με πολύγωνη κεφαλή



~~231.88€~~  
116.00€

1/4x5/16-5/16x11/32  
3/8x7/16-1/2x9/16  
5/8x11/16-3/4x7/8

## 419A - B0041902\*

Κρουστικά διαμαντοτρύπανα, από χάλυβα τορναρισμένο με ενσωματωμένο πλακίδιο βίντι



ΚΩΔΙΚΟΣ	ØxL mm	€
B004190220	16x340	65.00
B004190225	16x540	71.00
B004190240	20x320	67.00
B004190245	20x520	77.00

## 860MIX/A10 - B008600900

Σετ με 10 μύτες με μαγνητική συγκράτηση για μύτες σε πλαστική κασετίνα



- 860PH PH1 - PH2 - PH3
- 860PZ PZ1 - PZ2 - PZ3
- 860LP 0,5x3 - 1x5,5 - 1,2x6,5 mm
- 882M1 1/4 1/4 1/4

~~50.84€~~  
33.00€

## 860TX/A10 - B008600970

Σετ με 10 μύτες με μαγνητική συγκράτηση για μύτες σε πλαστική κασετίνα



- 860TX T7 - T8 - T9 - T10 - T15 - T20 - T25 - T27 - T30 - T40
- 882M1 1/4 1/4 1/4

~~52.70€~~  
34.00€

## 951 QF - B0095100\*

Κλειδιά T Allen με 3 αρσενικά εξάγωνα άκρα, αφαιρούμενη μάνελα και κεφαλή με θηλυκή τετράγωνη υποδοχή



ΚΩΔΙΚΟΣ	mm	€
B009510000	2,5	11.90
B009510002	3,5	12.40
B009510004	4,5	13.20
B009510007	7	15.00
B009510009	9	17.30

## 1008MQ - B010080331

Μυτοσίμπιδα με πλακέ ράμφη  $\Delta$  1000 V

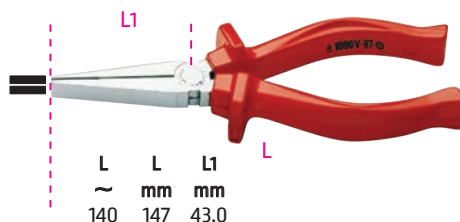

L ~ mm L1 mm  
140 147 43,0

~~33.48€~~  
17.10€

## 1010BM - B010100034

Μυτοσίμπιδο με στρόγγυλη ράμφη, λαβές με διπλό υλικό

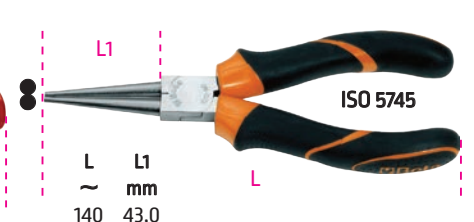

L ~ mm L1 mm  
140 43,0

~~28.77€~~  
14.40€

## 1010MQ - B010100331

Μυτοσίμπιδο με στρόγγυλη ράμφη  $\Delta$  1000 V

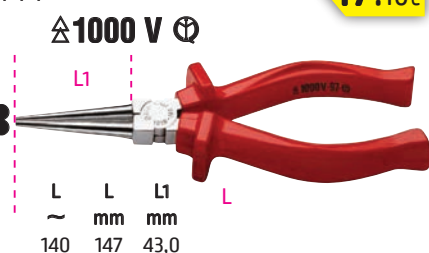

L ~ mm L1 mm  
140 147 43,0

~~33.48€~~  
17.10€

## 1016 - B010160130

Μυτοσίμπιδο με πλακέ ράμφη, λαβές καλυμμένες με PVC

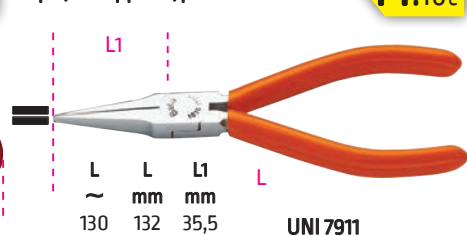

L ~ mm L1 mm  
130 132 35,5

~~27.90€~~  
14.10€

UNI 7911

## 1020IN - B010200230

Μυτοσίμπιδο με πλακέ κεκαμένα ράμφη, 90°, λαβές από διπλό υλικό



L ~ mm L1 mm  
130 152 34

~~35.96€~~  
17.90€

UNI 7913

# Επαγγελματικά Εργαλεία Χειρός

**1044F - B010440015**  
 Γκαζοτανάλια υπερκαλυπτόμενη άρθρωση λαβές καλυμμένες με PVC - μοντέλο 9 θέσεων

~~39.68€~~  
**20.00€**



L A max L1  
 mm mm mm  
 250 48 39

ISO 8976



**1048V - B010480030**  
 Γκαζοτανάλιες, βαμμένες πορτοκαλί, άρθρωση με περαστές λαβές

~~52.70€~~  
**26.50€**



L UNI 8608 ISO 8976

L A max L1  
 ~ mm mm  
 300 46 40



**1048V - B0104801\***  
 Γκαζοτανάλιες, άρθρωση με περαστές λαβές, βαμμένες πορτοκαλί - νέο μοντέλο 9 θέσεων

~~52.70€~~  
**26.50€**



L ISO 8976

ΚΩΔΙΚΟΣ	L mm	A max mm	L1 mm	€
B010480110	175	30	29	22.00
B010480120	300	56	47	42.00



**1053GM2 - B010530124**  
 Πένσα-γκριπ ρυθμιζόμενη, περιστρεφόμενες σιαγόνες

~~56.42€~~  
**28.00€**



L A1 max  
 mm mm  
 240 47



**1067A/3 - B010670003**  
 Πένσα-γκριπ ρυθμιζόμενη πολλαπλής συγκράτησης, επίπεδες σιαγόνες 90°

~~84.94€~~  
**42.60€**



L A max L mm  
 mm mm  
 12 200



**1088N - B010880114**  
 Εμπροσθοκόφτες βαριάς χρήσης, φωσφατωμένοι, λαβές καλυμμένες με PVC

~~32.24€~~  
**16.00€**



L L1  
 ~ mm mm  
 140 6 1,4

UNI/ISO 5748

**1088MQ - B010880331**  
 Εμπροσθοκόφτες  
 ⚡ 1000 V

~~49.60€~~  
**25.00€**



L L1  
 ~ mm mm  
 140 6 1,4

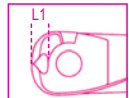

**1092 - B010920\***  
 Εμπροσθοκόφτες αρθρωτοί

~~49.60€~~  
**25.00€**



ΚΩΔΙΚΟΣ	L	€
B010920160	160	24.70
B010920180	180	31.50
B010920210	210	36.00



**1098 - A010980220**  
 Τανάλια οικοδομής

~~23.93€~~  
**9.90€**



L L1  
 ~ mm mm  
 220 13

ISO 9242 DIN 5242

**1100A - B011000210**  
 Κόφτης μπουλονιών, κορμός και λαβές από σφυρήλατο χάλυβα

~~235.60€~~  
**119.00€**



L L  
 mm "  
 890 35"

**1108 - B011080026**  
 Λαμαρινοψάλιδο ίσιος κοπής

~~46.50€~~  
**23.50€**



L L1  
 mm mm  
 255 50

**1114 - B011140020**  
 Ψαλίδια για λεπτή λαμαρίνα, ίσιες στενές λάμες

~~28.27€~~  
**15.00€**



L L1 S  
 ~ mm mm  
 200 52 0,5

**1117 - B0111700\***  
 Ψαλίδι αριστερής κοπής

~~38.44€~~  
**20.00€**



L Κοπτική δύναμη :  
 Fe = κοινός χάλυβας  
 S = 1.2 mm  
 Inox = ανοξείδωτος χάλυβας  
 S = 1.0 mm

ΚΩΔΙΚΟΣ	L	L1 mm	€
B011170020	200	32	26.00
B011170033	330	44	51.00



**1128BCX - B011280080**  
 Ψαλίδι ηλεκτρολόγου, ίσιες λάμες από ανοξείδωτο χάλυβα, με μικροδόντωση, αυλάκι κοπής καλωδίων και τρέσα για σωληνωτούς ακροδέκτες

~~38.44€~~  
**20.00€**



L L1  
 mm mm  
 155 55 50

πρεσαρίσμα σωληνωτών ακροδεκτών: 1+4 mm<sup>2</sup> σε πλαστική κασετίνα



**1130BMX - A011300000**  
 Ψαλίδι γενικής χρήσης, με ανοξείδωτες λάμες, με μικροδόντωση

~~31.00€~~  
**13.40€**



L L1  
 ~ mm mm  
 200 58

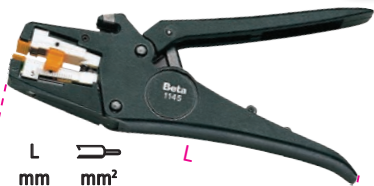

**1145 - B011450018**Απογυμνωτής καλωδίων  
αυτορρυθμιζόμενος~~143.84€~~  
**73.00€**

L		L
mm	mm <sup>2</sup>	
165	0,25÷1,5	

**1149 - B011490018**Απογυμνωτής καλωδίων,  
αυτορρυθμιζόμενος,  
επαγγελματικός τύπος~~282.72€~~  
**140.00€**

L		L
mm	mm <sup>2</sup>	
250	1÷25	

**1150 - B011500010**Πένσες γενικής χρήσης γυαλιστερές  
επιχρωμιωμένες λαβές καλυμμένες  
με διπλό στρώμα PVC~~26.50€~~  
**16.50€**

L	L1		ISO 5746
200	45	2,0	

**1150MQ - B011500\***Πένσες γενικής χρήσης, επιχρωμιωμένες  
⚡1000 V ⚡

ΚΩΔΙΚΟΣ	L mm	L1 mm	mm	€
B011500098	180	39	1,8	40.00
B011500100	200	43	2,0	42.00
B011500102	220	46	2,0	45.00

**1150MQ - B011500336**Πένσες γενικής χρήσης  
γυαλιστερές, επιχρωμιωμένες  
⚡1000 V ⚡~~48.36€~~  
**25.00€**

L	L1		L
~	mm	mm	
200	43	2,0	

**1162 - B0116200\***Μυτοσίμπιδα με πλακέ μακριά  
ράμφη, λαβές καλυμμένες με PVC

ΚΩΔΙΚΟΣ	L ~	L1 mm	mm	€
B011620016	160	56	1,6	13.70
B011620020	200	76	1,6	15.60

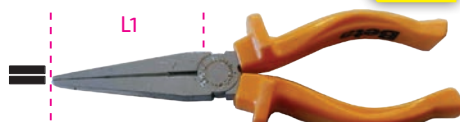
**1162IN - B011620017**Μυτοσίμπιδα με πλακέ μακριά  
ράμφη, λαβές από διπλό υλικό~~31.00€~~  
**15.60€**

UNI 7925

L	L1		L
~	mm	mm	
160	56	1,6	

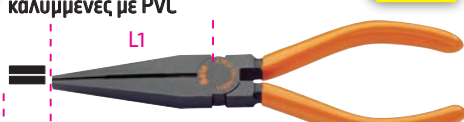
**1162N - B011620116**Μυτοσίμπιδα με πλακέ μακριά  
ράμφη, φωσφατωμένα, λαβές  
καλυμμένες με PVC~~23.19€~~  
**11.60€**

UNI 7925

L	L1		L
~	mm	mm	
160	56	1,6	

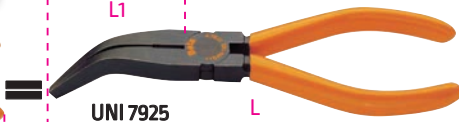
**1164N - B0116401\***Μυτοσίμπιδα με πλακέ μακριά  
κεκαμένα ράμφη, φωσφατωμένα,  
λαβές καλυμμένες με PVC

UNI 7925

ΚΩΔΙΚΟΣ	L ~	L1 mm	mm	€
B011640116	160	53	1,6	12.80
B011640120	200	70	1,6	14.40

**1164MQ - B011640333**Μυτοσίμπιδα με μακριά πλακέ  
κεκαμένα ράμφη  
⚡1000 V ⚡~~49.60€~~  
**24.70€**

L	L1		L
~	mm	mm	
200	70	1,6	

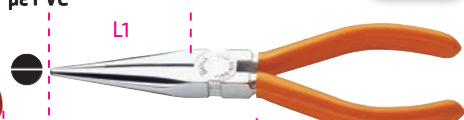
**1166 - B011660016**Μυτοσίμπιδα με ημιστρόγγυλα  
μακριά ράμφη, λαβές καλυμμένες  
με PVC~~27.28€~~  
**13.70€**

L	L1		UNI 7926 ISO 5745
~	mm	mm	
160	56	1,6	

**1166N - B011660116**Μυτοσίμπιδα με ημιστρόγγυλα  
μακριά ράμφη, φωσφατωμένα,  
λαβή καλυμμένη με PVC

L	L1		L	UNI 7926 ISO 5745
~	mm	mm		
160	56	1,6		

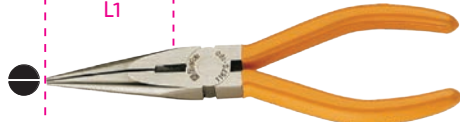
**1167S - B011670016**Μυτοσίμπιδα με μακριά  
ημιστρόγγυλη αυλακωτά ράμφη,  
λαβές καλυμμένες με PVC~~18.72€~~  
**9.40€**

L	L1		L	ISO 5745
~	mm	mm		
160	56	1,6		

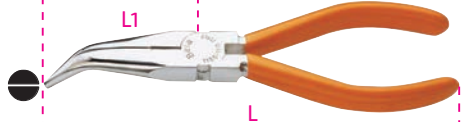
**1168 - B011680016**Μυτοσίμπιδα με ημιστρόγγυλα  
μακριά κεκαμένα ράμφη, λαβές  
καλυμμένες με PVC~~29.76€~~  
**14.90€**

L	L1		UNI 7926
~	mm	mm	
160	50	1,6	

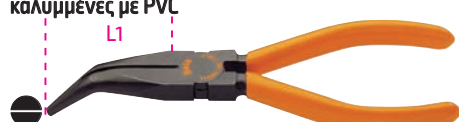
**1168N - B011680116**Μυτοσίμπιδα με ημιστρόγγυλα  
μακριά κεκαμένα ράμφη,  
φωσφατωμένα, λαβές  
καλυμμένες με PVC

L	L1		L
~	mm	mm	
160	50	1,6	

# Επαγγελματικά Εργαλεία Χειρός

**1168MQ - B011680332**

Μυτοσίμπιδα με ημιστρόγγυλα μακριά ράμφη  
⚡1000 V ⚡

~~43.40€~~  
**22.00€**

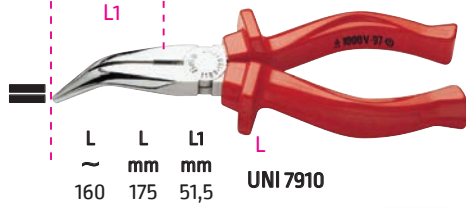

**1169S - B011690016**

Μυτοσίμπιδα με μακριά ημιστρόγγυλα κεκαμένα αυλακωτά ράμφη λαβές καλυμμένες με PVC

~~20.58€~~  
**10.30€**

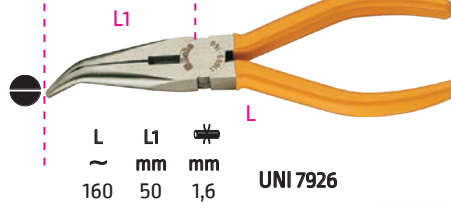

**1172 - B011720001**

Μυτοσίμπιδο με τριπλή ράμφη, μαυρισμένο, λαβές καλυμμένες με PVC

~~47.42€~~  
**23.60€**



**1172P - B011720002**

Μυτοσίμπιδο με τριπλή κεκαμένα ράμφη, μαυρισμένο, λαβές καλυμμένες με PVC

~~54.56€~~  
**27.50€**

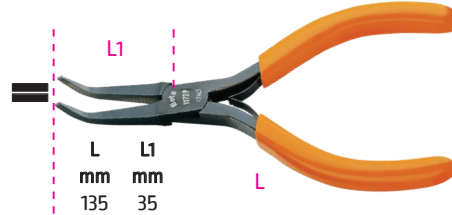

**1177PA - B011770014**

Μυτοσίμπιδο με ημιστρόγγυλα κοντά κεκαμένα αυλακωτά ράμφη, γυαλιστερό φινιρίσμα, λαβές καλυμμένες με 2 στρώματα PVC

~~28.27€~~  
**14.20€**



**1178A - B011780013**

Μυτοσίμπιδο με ημιστρόγγυλα λεπτά ράμφη, γυαλιστερό φινιρίσμα, λαβές καλυμμένες με 2 στρώματα PVC

~~28.27€~~  
**14.20€**

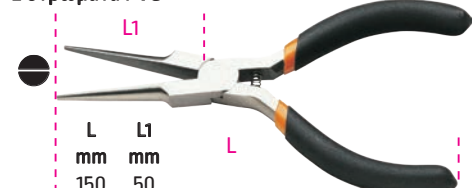

**1178PA - B011780014**

Μυτοσίμπιδο με ημιστρόγγυλα λεπτά κεκαμένα ράμφη, γυαλιστερό φινιρίσμα, λαβές καλυμμένες με 2 στρώματα PVC

~~28.27€~~  
**14.20€**

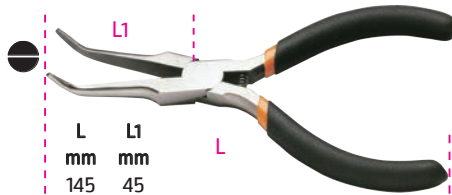

**1179A - B011790013**

Πένσα γενικής χρήσης, γυαλιστερό φινιρίσμα, λαβές καλυμμένες με 2 στρώματα PVC

~~28.27€~~  
**15.00€**

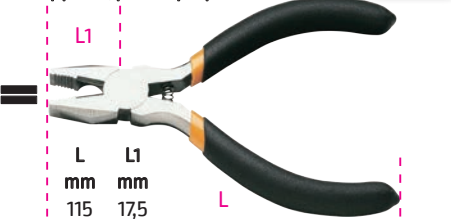

**1191 - B011910001**

Εμπροσθοκόφτης λοξός σύρριζα κοπής, μαυρισμένος, λαβές καλυμμένες με PVC

~~76.88€~~  
**39.00€**



**1201 - B0120100\***

Κατσαβίδια για βίδες με εγκοπή



ISO 2380

ΚΩΔΙΚΟΣ	SxAxL mm	L mm	Ø mm	€
B012010006	0,4x2,5x75	166	160	2.70
B012010021	0,6x3,5x100	196	180	2.90

**1202 - B0120200\***

Κατσαβίδια για βίδες με εγκοπή



UNI/ISO 8764

ΚΩΔΙΚΟΣ	PHxDxL mm	L1 mm	€
B012020006	0x3X100	200	2.90
B012020009	1x4,5x80	189	3.30
B012020024	3x8x150	282	6.00

**1203/D5PZ - B012030003**

Σετ κατσαβίδια

~~37.20€~~  
**18.40€**



**1496/B - B014960005**

Κλειδί τάπας λαδιού

□ 10 x ■ 8 mm

~~34.72€~~  
**17.50€**

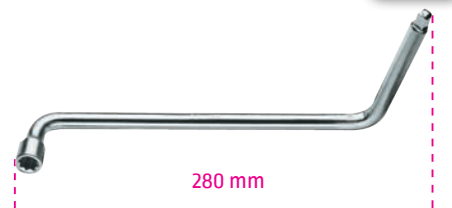

**1543S - B015430000**

Συγκρατητής ποδιών

~~43.40€~~  
**16.20€**



**1543 - B0154300\***

Ζεύγη ποδιών

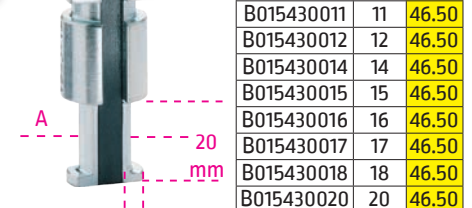

ΚΩΔΙΚΟΣ	A mm	€
B015430011	11	46.50
B015430012	12	46.50
B015430014	14	46.50
B015430015	15	46.50
B015430016	16	46.50
B015430017	17	46.50
B015430018	18	46.50
B015430020	20	46.50

**1601 - B016010001**  
Πρέσα για ακροδέκτες τηλεφώνου

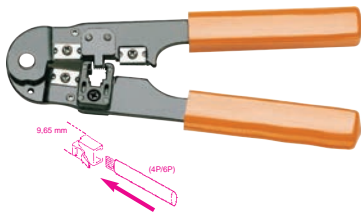

~~33.48€~~  
**16.20€**

**1606 - B016060001**  
Πρέσα για κυλινδρικούς ακροδέκτες, βαρέος τύπου



~~419.12€~~  
**210.00€**

**1670B - B016700280**  
Γωνιές από χάλυβα για οικοδόμους

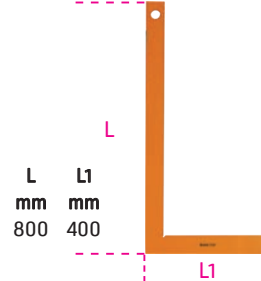

~~24.80€~~  
**12.50€**

**1692/2 - B016920002**

Μέτρο-ρολό, περιβλήμα από ανθεκτικό σε χτυπήματα ABS, βαμμένη χαλύβδινη ταινία, κλάση ακριβείας : II  
L : 2m  
S : 19mm



~~13.89€~~  
**7.00€**

**1696C - B016960305**

Αλιράδισα, από κυτοπρεσαριστό αλουμίνιο, με 4 τροχισμένες επιφάνειες και 3 άθραυστα φιαλίσια, ακρίβεια 1 mm/m



~~26.80€~~  
**17.20€**

**1701E - B0170103\***

Κοπίδια ηλεκτρολόγων



ΚΩΔΙΚΟΣ	A mm	SxL mm	€
B017010301	13	8x200	4.10
B017010306	15	10x200	4.50
B017010309	15	10x250	4.70
B017010312	18	12x250	5.40
B017010315	18	12x300	5.70

**1760/TM - B017600070**

Ψηφιακό διαφορικό θερμόμετρο



~~262.88€~~  
**130.00€**

**1772A - B017720001**

Κοπίδι με σταθερή λεπίδα, ανταλλακτική λεπίδα στη λαβή



~~8.49€~~  
**4.25€**

**1800/100 - B018000000**

Αερόσακο ανύψωσης (μεγ. ανυψωτική ικανότητα: 100kg)



~~94.24€~~  
**42.00€**

• ανύψωση/ρύθμιση  
• ασφάλιση πόρτας

A mm	B mm	S mm
160	150	2÷55

**1834PM - B018340320**

Φακός με LED υψηλής φωτεινότητας, από ανθεκτικό, ανοδιωμένο αλουμίνιο, μέχρι 350 lumens



~~53.32€~~  
**29.00€**

**1834PXL - B018340330**

Φακός με LED υψηλής φωτεινότητας, από ανθεκτικό, ανοδιωμένο αλουμίνιο, μέχρι 1350 lumens



~~111.60€~~  
**56.00€**

**1835/2 - B018350060**

Φακός LED, από ανθεκτικό ανοδιωμένο αλουμίνιο

• 2 μπαταρίες AAA (δεν περιλαμβάνονται)



~~26.41€~~  
**13.10€**

L mm  
145 mm

**1841 - B018410001**

Λάμπα 230 V, με λάμπα φθορισμού



~~246.76€~~  
**110.00€**

**1841A - B018410010**

Λάμπα 24V, με λάμπα φθορισμού



~~268.40€~~  
**125.00€**

**2012 - B020120999**

Τσάντα για εργαλεία και μπλοκ



~~77.50€~~  
**38.00€**

# Υποδήματα εργασίας

**D001\***

Μποτάκια δερμάτινα, ασφαλείας



- Χαλύβδινο προστατευτικό δακτύλων
- Χαλύβδινη αντιδιδεισδυτική ενδιάμεση σόλα

~~34.10€~~

22.50€

ΔΙΑΘΕΣΙΜΑ  
ΝΟΥΜΕΡΑ  
από 37  
έως 47

CE S1P SRC

EN ISO  
20345  
2011



**D002\***

Μποτάκια δερμάτινα, ασφαλείας, αδιάβροχα



- Προστατευτικό δακτύλων από συνθετικό fiberglass
- Αντιδιδεισδυτική ενδιάμεση σόλα από Kevlar

~~42.78€~~

28.00€

ΔΙΑΘΕΣΙΜΑ  
ΝΟΥΜΕΡΑ  
από 37  
έως 47

CE S3 SRC

EN ISO  
20345  
2011



**D012\***

Υποδήματα δερμάτινα, ασφαλείας, αδιάβροχα



- Προστατευτικό δακτύλων από συνθετικό fiberglass
- Αντιδιδεισδυτική ενδιάμεση σόλα από Kevlar

~~42.16€~~

27.50€

ΔΙΑΘΕΣΙΜΑ  
ΝΟΥΜΕΡΑ  
από 37  
έως 47

CE S3 SRC

EN ISO  
20345  
2011



**D003\***

Μποτάκια δερμάτινα, εργασίας, αδιάβροχα



- Χωρίς προστατευτικό δακτύλων
- Χωρίς αντιδιδεισδυτική ενδιάμεση σόλα

~~30.75€~~

20.00€

ΔΙΑΘΕΣΙΜΑ  
ΝΟΥΜΕΡΑ  
από 37  
έως 47

CE O2 SRC

EN ISO  
20347  
2012



**D013\***

Υποδήματα δερμάτινα, εργασίας, αδιάβροχα



- Χωρίς προστατευτικό δακτύλων
- Χωρίς αντιδιδεισδυτική ενδιάμεση σόλα

~~30.26€~~

19.50€

ΔΙΑΘΕΣΙΜΑ  
ΝΟΥΜΕΡΑ  
από 37  
έως 47

CE O2 SRC

EN ISO  
20347  
2012



**7200BKK - B0720002\***

Υποδήματα δερμάτινα, αδιάβροχα



- Composite προστατευτικό δακτύλων
- Composite αντιδιδεισδυτική ενδιάμεση σόλα

~~114.70€~~

71.55€

ΔΙΑΘΕΣΙΜΑ  
ΝΟΥΜΕΡΑ  
από 41-42  
48

CE S3 SRC

EN ISO  
20345  
2011



**7201BKK - B0720104\***

Μποτάκια δερμάτινα, αδιάβροχα



- Composite προστατευτικό δακτύλων
- Composite αντιδιδεισδυτική ενδιάμεση σόλα

~~119.04€~~

76.90€

ΔΙΑΘΕΣΙΜΑ  
ΝΟΥΜΕΡΑ  
από 37,40-42  
44,46,47

CE S3 SRC

EN ISO  
20345  
2011



**7208RK - B0720801\***

Μποτάκια δερμάτινα, με λαστικένια σόλα



- Composite προστατευτικό δακτύλων
- Composite αντιδιδεισδυτική ενδιάμεση σόλα

~~115.94€~~

55.00€

ΔΙΑΘΕΣΙΜΑ  
ΝΟΥΜΕΡΑ  
από 39  
έως 41

CE S3 HRO SRC

EN ISO  
20345  
2011



**7210BKK - B0721003\***

Υποδήματα μαλακά σουέτ, διάτρητα



- Composite προστατευτικό δακτύλων
- Composite αντιδιδεισδυτική ενδιάμεση σόλα

~~113.46€~~

73.00€

ΔΙΑΘΕΣΙΜΑ  
ΝΟΥΜΕΡΑ  
36,38  
40-42  
45-48

CE S1P SRC

EN ISO  
20345  
2011



**7212FG - B0721200\***

Υποδήματα σουέτ, διάτρητα, με ενθέματα κατά της φθοράς στην περιοχή των προστατευτικών δακτύλων



- Composite προστατευτικό δακτύλων
- Composite αντιδιδεισδυτική ενδιάμεση σόλα

~~103.54€~~

64.48€

ΔΙΑΘΕΣΙΜΑ  
ΝΟΥΜΕΡΑ  
από 44  
46

CE S1P SRC

EN ISO  
20345  
2011



**7212B - B0721202 \***

Υποδήματα σουέτ, διάτρητα, με δικτυωτά ενθέματα, και ανθεκτικά ενθέματα κατά της τριβής στην περιοχή του προστατευτικού δακτύλων

~~109.74€~~**68.82€**

ΔΙΑΘΕΣΙΜΑ  
ΝΟΥΜΕΡΑ  
από **35**  
έως **48**

CE S1P SRC ESD

- Composite προστατευτικό δακτύλων
- Αντιδιδεισδυτική ενδιάμεση σόλα από composite ύφασμα

**7213FG - B0721300 \***

Υποδήματα σουέτ με δικτυωτά ενθέματα υψηλής αναπνευστότητας



FLEX

~~109.54€~~**64.48€**

ΔΙΑΘΕΣΙΜΑ  
ΝΟΥΜΕΡΑ  
από **40-42**  
**46-47**

CE S1P SRC

- Composite προστατευτικό δακτύλων
- Composite αντιδιδεισδυτική ενδιάμεση σόλα

**7214FN - B0721400 \***

Υποδήματα action nubuck, αδιάβροχα, με ενθέματα κατά της φθοράς στην περιοχή των προστατευτικών δακτύλων



FLEX

~~112.84€~~**70.68€**

ΔΙΑΘΕΣΙΜΑ  
ΝΟΥΜΕΡΑ  
από **35**  
έως **48**

CE S3 SRC

- Composite προστατευτικό δακτύλων
- Αντιδιδεισδυτική ενδιάμεση σόλα από composite ύφασμα

**7216BKK - B0721603 \***

Σανδάλια μαλακά σουέτ, κλείσιμο με στραπ

~~109.74€~~**73.00€**

ΔΙΑΘΕΣΙΜΑ  
ΝΟΥΜΕΡΑ  
από **40**  
**43-48**

CE S3 RS SRC

- Composite προστατευτικό δακτύλων
- Composite αντιδιδεισδυτική ενδιάμεση σόλα

**7218G - B0721801 \***

Μποτάκια Action nubuck, υδατοαπωθητικά, με ενθέματα κατά της τριβής στην περιοχή των προστατευτικών δακτύλων και γρήγορο άνοιγμα

~~124.00€~~**77.50€**

ΔΙΑΘΕΣΙΜΑ  
ΝΟΥΜΕΡΑ  
από **35**  
έως **48**

CE S3 RS SRC ESD

- Composite προστατευτικό δακτύλων
- Αντιδιδεισδυτική ενδιάμεση σόλα από composite ύφασμα

**7212G - B0721203 \***

Υποδήματα σουέτ, διάτρητα, με ανθεκτικά ενθέματα κατά της τριβής στην περιοχή του προστατευτικού δακτύλων

~~109.74€~~**68.82€**

ΔΙΑΘΕΣΙΜΑ  
ΝΟΥΜΕΡΑ  
από **35**  
έως **48**

CE S1P SRC ESD

- Composite προστατευτικό δακτύλων
- Αντιδιδεισδυτική ενδιάμεση σόλα από composite ύφασμα

**7213G - B0721301 \***

Υποδήματα σουέτ, διάτρητα, με υψηλής αναπνευστότητας δικτυωτά ενθέματα

~~109.74€~~**68.82€**

ΔΙΑΘΕΣΙΜΑ  
ΝΟΥΜΕΡΑ  
από **35**  
έως **48**

CE S1P SRC ESD

- Composite προστατευτικό δακτύλων
- Αντιδιδεισδυτική ενδιάμεση σόλα από composite ύφασμα

**7214G - B0721402 \***

Υποδήματα Action Nubuck, υδατοαπωθητικά, με ενθέματα κατά της τριβής στην περιοχή των προστατευτικών δακτύλων

~~119.04€~~**74.40€**

ΔΙΑΘΕΣΙΜΑ  
ΝΟΥΜΕΡΑ  
από **35**  
έως **48**

CE S3 SRC ESD

- Composite προστατευτικό δακτύλων
- Αντιδιδεισδυτική ενδιάμεση σόλα από composite ύφασμα

**7218FN - B0721800 \***

Μποτάκια Action nubuck, υδατοαπωθητικά, με ενθέματα κατά της φθοράς στην περιοχή των προστατευτικών δακτύλων και γρήγορο άνοιγμα



FLEX

~~117.80€~~**73.78€**

ΔΙΑΘΕΣΙΜΑ  
ΝΟΥΜΕΡΑ  
από **35**  
έως **48**

CE S3 RS SRC

- Composite προστατευτικό δακτύλων
- Αντιδιδεισδυτική ενδιάμεση σόλα από composite ύφασμα

**7220PEK - B0722002 \***

Υποδήματα δερμάτινα, υδατοαπωθητικά, με νότιον ενθέματα και ενίσχυση κατά της φθοράς στην περιοχή των προστατευτικών δακτύλων

~~109.44€~~**62.62€**

ΔΙΑΘΕΣΙΜΑ  
ΝΟΥΜΕΡΑ  
από **35**  
έως **48**

CE S3 SRC

- Composite προστατευτικό δακτύλων
- Αντιδιδεισδυτική ενδιάμεση σόλα από composite ύφασμα

\* προσθέστε το νούμερο υποδήματος της επιλογής σας

## Υποδήματα εργασίας

### 7221PEK - B0722102\*

Μποτάκια δερμάτινα, υδατοαπωθητικά, με νάιλον ενθέματα, και ενίσχυση κατά της φθοράς στην περιοχή των προστατευτικών δακτύλων



~~107.88€~~  
**66.96€**

ΔΙΑΘΕΣΙΜΑ  
ΝΟΥΜΕΡΑ  
από **35**  
έως **48**

CE S3 RS SRC

- Composite προστατευτικό δακτύλων
- Αντιδιδεισδυτική ενδιάμεση σόλα από composite ύφασμα

### 7223PEK - B0722301\*

Υποδήματα σουέτ με ενθέματα δικτυωτού υφάσματος υψηλής αναπνευστότητας και ενίσχυση κατά της φθοράς στην περιοχή των προστατευτικών δακτύλων



~~105.40€~~  
**61.38€**

ΔΙΑΘΕΣΙΜΑ  
ΝΟΥΜΕΡΑ  
από **35**  
έως **48**

CE S1P SRC

- Composite προστατευτικό δακτύλων
- Αντιδιδεισδυτική ενδιάμεση σόλα από composite ύφασμα

### 7238WR- B0723802\*

Μποτάκια σουέτ με νάιλον ενθέματα, ανθεκτική λαστικένια σόλα και σύστημα γρήγορου ανοίγματος WR (ανθεκτικά σε νερό)

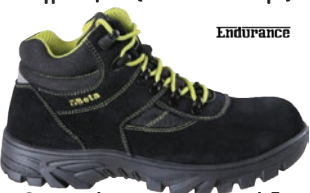

Endurance

~~154.38€~~  
**96.72€**

ΔΙΑΘΕΣΙΜΑ  
ΝΟΥΜΕΡΑ  
από **35**  
έως **48**

CE S3 RS WR HRO SRC

- Composite προστατευτικό δακτύλων
- Αντιδιδεισδυτική ενδιάμεση σόλα από composite fibre

### 7241CK - B0724115\*

Υποδήματα δερμάτινα, υδατοαπωθητικά



~~73.16€~~  
**45.88€**

ΔΙΑΘΕΣΙΜΑ  
ΝΟΥΜΕΡΑ  
από **35**  
έως **48**

CE S3 SRC

- Χαλύβδινο προστατευτικό δακτύλων
- Αντιδιδεισδυτική ενδιάμεση σόλα από composite ύφασμα

### 7243FT - B0724306\*

Μποτάκια δερμάτινα, αδιάβροχα, χωρίς προστατευτικό δακτύλων και αντιδιδεισδυτική ενδιάμεση σόλα



~~60.14€~~  
**40.00€**

ΔΙΑΘΕΣΙΜΑ  
ΝΟΥΜΕΡΑ  
από **35**  
έως **48**

CE O2 FO SRC

- Χωρίς προστατευτικό δακτύλων
- Χωρίς αντιδιδεισδυτική ενδιάμεση σόλα

EN ISO  
20345  
2011



### 7222PEK - B0722201\*

Υποδήματα σουέτ, διάτρητα, με ενθέματα δικτυωτού υφάσματος υψηλής αναπνευστότητας



~~94.24€~~  
**58.90€**

ΔΙΑΘΕΣΙΜΑ  
ΝΟΥΜΕΡΑ  
από **35**  
έως **48**

CE S1P SRC

- Composite προστατευτικό δακτύλων
- Αντιδιδεισδυτική ενδιάμεση σόλα από composite ύφασμα

### 7236BK - B0723603\*

Μποτάκια Action Nubuck, υδατοαπωθητικά, με σύστημα γρήγορου ανοίγματος και ενίσχυση κατά της φθοράς στην περιοχή των προστατευτικών δακτύλων



~~114.70€~~  
**71.92€**

ΔΙΑΘΕΣΙΜΑ  
ΝΟΥΜΕΡΑ  
από **35**  
έως **48**

CE S3 RS SRC

- Χαλύβδινο προστατευτικό δακτύλων
- Αντιδιδεισδυτική ενδιάμεση σόλα από composite ύφασμα

### 7241BK - B0724112\*

Υποδήματα δερμάτινα



~~66.96€~~  
**44.50€**

ΔΙΑΘΕΣΙΜΑ  
ΝΟΥΜΕΡΑ  
από **35**  
έως **48**

CE S1P SRC

- Χαλύβδινο προστατευτικό δακτύλων
- Αντιδιδεισδυτική ενδιάμεση σόλα από composite ύφασμα

### 7241EN - B0724108\*

Υποδήματα δερμάτινα, αδιάβροχα, με αντιδιδεισδυτική ενδιάμεση σόλα



~~57.66€~~  
**38.00€**

ΔΙΑΘΕΣΙΜΑ  
ΝΟΥΜΕΡΑ  
από **35**  
έως **48**

CE S3 SRC

- Χαλύβδινο προστατευτικό δακτύλων
- Αντιδιδεισδυτική ενδιάμεση σόλα από ελαστικό χάλυβα

### 7243EN - B0724308\*

Μποτάκια δερμάτινα, αδιάβροχα, με σύστημα για γρήγορο άνοιγμα



~~59.52€~~  
**39.00€**

ΔΙΑΘΕΣΙΜΑ  
ΝΟΥΜΕΡΑ  
από **35**  
έως **48**

CE S3 RS SRC

- Χαλύβδινο προστατευτικό δακτύλων
- Αντιδιδεισδυτική ενδιάμεση σόλα από ελαστικό χάλυβα

EN ISO  
20345  
2011



EN ISO  
20345  
2011



EN ISO  
20345  
2011



EN ISO  
20345  
2011



EN ISO  
20345  
2011



**7243BK - B0724312\***

Μποτάκια δερμάτινα



- Χαλύβδινο προστατευτικό δακτύλων
- Αντιδιδεισδυτική ενδιάμεση σόλα από composite ύφασμα

~~66.96€~~**44.50€**

ΔΙΑΘΕΣΙΜΑ  
ΝΟΥΜΕΡΑ  
από **35**  
έως **48**

CE S1P SRC

**EN ISO 20345 2011****7243CK - B0724313\***

Μποτάκια δερμάτινα, υδατοαπωθητικά, με γρήγορο άνοιγμα



- Χαλύβδινο προστατευτικό δακτύλων
- Αντιδιδεισδυτική ενδιάμεση σόλα από composite ύφασμα

~~70.68€~~**44.02€**

ΔΙΑΘΕΣΙΜΑ  
ΝΟΥΜΕΡΑ  
από **35**  
έως **48**

CE S3 RS SRC

**EN ISO 20345 2011****7245BK - B0724512\***

Μποτάκια δερμάτινα δετά, τύπου "συγκολλητή", υδατοαπωθητικά, με γρήγορο άνοιγμα και προστασία εμπρός με στραπ



- Χαλύβδινο προστατευτικό δακτύλων
- Αντιδιδεισδυτική ενδιάμεση σόλα από composite ύφασμα

~~80.60€~~**50.22€**

ΔΙΑΘΕΣΙΜΑ  
ΝΟΥΜΕΡΑ  
από **35**  
έως **48**

CE S3 RS SRC

**EN ISO 20345 2011****7246E - B0724604\***

Υποδήματα σουέτ, διάτρητα



- Χαλύβδινο προστατευτικό δακτύλων
- Αντιδιδεισδυτική ενδιάμεση σόλα από ελαστικό χάλυβα

~~59.52€~~**39.00€**

ΔΙΑΘΕΣΙΜΑ  
ΝΟΥΜΕΡΑ  
από **35**  
έως **48**

CE S1P SRC

**EN ISO 20345 2011****7246BK - B0724612\***

Υποδήματα σουέτ, διάτρητα



- Χαλύβδινο προστατευτικό δακτύλων
- Αντιδιδεισδυτική ενδιάμεση σόλα από composite ύφασμα

~~74.40€~~**46.50€**

ΔΙΑΘΕΣΙΜΑ  
ΝΟΥΜΕΡΑ  
από **35**  
έως **48**

CE S1P SRC

**EN ISO 20345 2011****7249GK - B0724902**

Μποτάκια σουέτ με ηγλιο ενθέματα, με σύστημα γρήγορου ανοίγματος και ενίσχυση κατά της φθοράς στην περιοχή των προστατευτικών δακτύλων



- Χαλύβδινο προστατευτικό δακτύλων
- Αντιδιδεισδυτική ενδιάμεση σόλα από composite ύφασμα

~~94.86€~~**59.52€**

ΔΙΑΘΕΣΙΜΑ  
ΝΟΥΜΕΡΑ  
από **35**  
έως **48**

CE S1P RS SRC

**EN ISO 20345 2011****7252NKK - B0725201\***

Μποτάκια Nubuck, αδιάβροχα, με αδιάβροχα ενθέματα microfibre



- Composite προστατευτικό δακτύλων με αναπνεύσιμη μεμβράνη
- Composite αντιδιδεισδυτική ενδιάμεση σόλα

~~172.36€~~**105.00€**

ΔΙΑΘΕΣΙΜΑ  
ΝΟΥΜΕΡΑ  
από **41-42**  
**47**

CE S3 SRC

**EN ISO 20345 2011****7293HM - B0729306\***

Υποδήματα δερμάτινα, υδατοαπωθητικά, με λαστικένια σόλα υψηλής απόδοσης VIBRAM®, με ενθέματα κατά της φθοράς στη πτέρνα και ενισχυμένο κάλυμμα προστατευτικού δακτύλων από πολυουρεθάνη



- Προστατευτικό δακτύλων Fibreglass
- Αντιδιδεισδυτική ενδιάμεση σόλα από composite fibre

~~271.56€~~**169.88€**

ΔΙΑΘΕΣΙΜΑ  
ΝΟΥΜΕΡΑ  
από **39**  
έως **48**

CE S3 HRO HI SRC

**EN ISO 20345 2011****7294HM - B0729406\***

Μποτάκια δερμάτινα, υδατοαπωθητικά, με λαστικένια σόλα υψηλής απόδοσης VIBRAM®, με ενθέματα κατά της φθοράς στη πτέρνα και ενισχυμένο κάλυμμα προστατευτικού δακτύλων από πολυουρεθάνη



- Προστατευτικό δακτύλων Fibreglass
- Αντιδιδεισδυτική ενδιάμεση σόλα από composite fibre

~~272.80€~~**170.50€**

ΔΙΑΘΕΣΙΜΑ  
ΝΟΥΜΕΡΑ  
από **39**  
έως **48**

CE S3 HRO HI SRC

**EN ISO 20345 2011****7300FT - B0730007\***

Υποδήματα δερμάτινα, τύπου "ελεύθερου χρόνου", αδιάβροχα, χωρίς προστατευτικό δακτύλων και αντιδιδεισδυτική ενδιάμεση σόλα



- Χωρίς προστατευτικό δακτύλων
- Χωρίς αντιδιδεισδυτική ενδιάμεση σόλα

~~155.00€~~**76.00€**

ΔΙΑΘΕΣΙΜΑ  
ΝΟΥΜΕΡΑ  
από **38-39**  
**44**

CE O2 FO SRC

**EN ISO 20347 2012**

\* προσθέστε το νούμερο υποδήματος της επιλογής σας

# Υποδήματα εργασίας

**7313G - B0731306\***

Υποδήματα σουέτ με νάιλον δικτυωτό και ενθέματα PU

**Μοντζά**



**117.80€**  
**61.00€**

ΔΙΑΘΕΣΙΜΑ ΝΟΥΜΕΡΑ από 43 έως 44

CE S1P SRC

- Composite προστατευτικό δακτύλων
- Αντιδιδεισδυτική ενδιάμεση σόλα από composite ύφασμα

EN ISO 20345 2011

**7314AF - B0731402\***

Υποδήματα σουέτ με νάιλον δικτυωτό και ενθέματα άνθρακα

**Active**



**141.36€**  
**94.00€**

ΔΙΑΘΕΣΙΜΑ ΝΟΥΜΕΡΑ από 35 έως 48

CE S1P SRC

- Composite προστατευτικό δακτύλων
- Αντιδιδεισδυτική ενδιάμεση σόλα από composite ύφασμα

EN ISO 20345 2011

**7314AB - B0731403\***

Υποδήματα σουέτ με νάιλον δικτυωτό και ενθέματα άνθρακα

**Active**



**124.62€**  
**76.00€**

ΔΙΑΘΕΣΙΜΑ ΝΟΥΜΕΡΑ από 41-42 έως 47

CE S1P SRC

- Composite προστατευτικό δακτύλων
- Αντιδιδεισδυτική ενδιάμεση σόλα από composite ύφασμα

EN ISO 20345 2011

**7315AN - B0731505\***

Υποδήματα σουέτ και μικροίνας, υδατοαπωθητικά, με ενθέματα άνθρακα

**Active**



**163.68€**  
**108.50€**

ΔΙΑΘΕΣΙΜΑ ΝΟΥΜΕΡΑ από 35 έως 48

CE S3 SRC

- Composite προστατευτικό δακτύλων
- Αντιδιδεισδυτική ενδιάμεση σόλα από composite ύφασμα

EN ISO 20345 2011

**7316NG - B0731606\***

Υποδήματα σουέτ, δικτυωτά υψηλής αναπνευστικότητας, με στήριξη σταθερότητας στη φτέρνα

**ESD**



**130.82€**  
**81.84€**

ΔΙΑΘΕΣΙΜΑ ΝΟΥΜΕΡΑ από 35 έως 48

CE S1P SRC ESD

- Composite προστατευτικό δακτύλων
- Αντιδιδεισδυτική ενδιάμεση σόλα από composite ύφασμα

EN ISO 20345 2011

**7316NB - B0731607\***

Υποδήματα σουέτ, δικτυωτά υψηλής αναπνευστικότητας, με στήριξη σταθερότητας στη φτέρνα

**ESD**



**130.82€**  
**81.84€**

ΔΙΑΘΕΣΙΜΑ ΝΟΥΜΕΡΑ από 35 έως 48

CE S1P SRC ESD

- Composite προστατευτικό δακτύλων
- Αντιδιδεισδυτική ενδιάμεση σόλα από composite ύφασμα

EN ISO 20345 2011

**7317NA - B0731701\***

Υποδήματα σουέτ, διάτρητα, με ενίσχυση μικροίνας στην περιοχή του τακουριού

**New Active**



**113.46€**  
**70.68€**

ΔΙΑΘΕΣΙΜΑ ΝΟΥΜΕΡΑ από 35 έως 48

CE S1P SRC

- Composite προστατευτικό δακτύλων
- Αντιδιδεισδυτική ενδιάμεση σόλα composite fibre

EN ISO 20345 2011

**7318AN - B0731805\***

Μποτάκια σουέτ και μικροίνας, υδατοαπωθητικά, με ενθέματα από άνθρακα

**Active**



**168.64€**  
**111.00€**

ΔΙΑΘΕΣΙΜΑ ΝΟΥΜΕΡΑ από 35 έως 48

CE S3 SRC

- Composite προστατευτικό δακτύλων
- Αντιδιδεισδυτική ενδιάμεση σόλα από composite ύφασμα

EN ISO 20345 2011

**7320NA - B0732004\***

Υποδήματα nubuck, υδατοαπωθητικά, με ενθέματα κατά της φθοράς στην περιοχή των προστατευτικών δακτύλων

**New Active**



**117.18€**  
**73.78€**

ΔΙΑΘΕΣΙΜΑ ΝΟΥΜΕΡΑ από 35 έως 48

CE S3 SRC

- Composite προστατευτικό δακτύλων
- Αντιδιδεισδυτική ενδιάμεση σόλα composite fibre

EN ISO 20345 2011

**7321NA - B0732104\***

Υποδήματα nubuck, υδατοαπωθητικά, με ενθέματα κατά της φθοράς στην περιοχή των προστατευτικών δακτύλων και γρήγορο άνοιγμα

**New Active**



**121.52€**  
**76.26€**

ΔΙΑΘΕΣΙΜΑ ΝΟΥΜΕΡΑ από 35 έως 48

CE S3 RS SRC

- Composite προστατευτικό δακτύλων
- Αντιδιδεισδυτική ενδιάμεση σόλα composite fibre

EN ISO 20345 2011



**7322SA - B0732204\***

Υποδήματα υφασμάτινα, εξαιρετικά ανθεκτικά στα γδαρσίματα, με σταθεροποιητή φτέρνας

~~125.86€~~**78.12€**

**ΔΙΑΘΕΣΙΜΑ ΝΟΥΜΕΡΑ**  
από **35**  
έως **48**

**CE S3 SRC**

- Composite προστατευτικό δακτύλων
- Αντιδιδεισδυτική ενδιάμεση σόλα από composite ύφασμα

**7340B - B0734002\***

Υποδήματα από δικτυωτό ύφασμα, υψηλής αναπνευσιμότητας, με υψηλής συχνότητας ενθέματα PU και ενίσχυση προστατευτικού δακτύλων από σουέτ.

**FIT PRO NET**~~247.38€~~**154.50€**

**ΔΙΑΘΕΣΙΜΑ ΝΟΥΜΕΡΑ**  
από **39-42**  
**44**

Κλείσιμο FixLock ευκολότερα να βάζετε και να βγάζετε τα υποδήματα (συμπεριλαμβανόντας κλασικά κορδόνια)

- Αλουμινένιο προστατευτικό δακτύλων
- Αντιδιδεισδυτική ενδιάμεση σόλα από composite ύφασμα

**7352A - B0735200\***

Υποδήματα από δικτυωτό ύφασμα, υψηλής αναπνευσιμότητας, με ενθέματα TPU Σταθεροποιητής φτέρνας, ελαστικό μαξιλαράκι φτέρνας και σόλα EVA με ανθεκτική επεξεργασία ελαστικού νιτριλίου

~~194.68€~~**121.50€**

**ΔΙΑΘΕΣΙΜΑ ΝΟΥΜΕΡΑ**  
από **38**  
έως **48**

**CE S1P HRO SRC**

- Composite προστατευτικό δακτύλων
- Αντιδιδεισδυτική ενδιάμεση σόλα από composite ύφασμα

**7352G - B0735203\***

Υποδήματα από δικτυωτό ύφασμα, υψηλής αναπνευσιμότητας, με ενθέματα TPU Σταθεροποιητής φτέρνας, παραδοσιακό κορδόνι, ευρεία εφαρμογή. Σόλα EVA με ανθεκτική επεξεργασία ελαστικού νιτριλίου

~~209.88€~~**125.86€**

**ΔΙΑΘΕΣΙΜΑ ΝΟΥΜΕΡΑ**  
από **38**  
έως **48**

**CE S1P HRO SRC**

- Composite προστατευτικό δακτύλων
- Αντιδιδεισδυτική ενδιάμεση σόλα από composite ύφασμα

**7354N - B0735400\***

Υποδήματα από δικτυωτό ύφασμα, υδατοαπωθητικά, με ενθέματα TPU Σταθεροποιητής φτέρνας, ελαστικό μαξιλαράκι φτέρνας και πάτος EVA με ανθεκτική επεξεργασία ελαστικού νιτριλίου

~~201.50€~~**126.48€**

**ΔΙΑΘΕΣΙΜΑ ΝΟΥΜΕΡΑ**  
από **38**  
έως **48**

**CE S3 HRO SRC**

- Composite προστατευτικό δακτύλων
- Αντιδιδεισδυτική ενδιάμεση σόλα από composite ύφασμα

**EN ISO 20345 2011****7327NKK - B0732700\***

Μπότες δερμάτινες, τύπου "POLAR", αδιάβροχες

~~297.60€~~**150.00€**

**ΔΙΑΘΕΣΙΜΑ ΝΟΥΜΕΡΑ**  
από **39**  
έως **41**

**CE S3 HRO SRA**

- Πλαστικό προστατευτικό δακτύλων
- Αντιδιδεισδυτική ενδιάμεση σόλα από συνθετικό ύφασμα

**7340R - B0734004\***

Υποδήματα από δικτυωτό ύφασμα, υψηλής αναπνευσιμότητας, με πυκνά ενθέματα PU και ενίσχυση στην περιοχή του προστατευτικού δακτύλων από σουέτ.

**FIT PRO NET**~~217.62€~~**145.00€**

**ΔΙΑΘΕΣΙΜΑ ΝΟΥΜΕΡΑ**  
από **37**  
**40,43**

Κλείσιμο FixLock ευκολότερα να βάζετε και να βγάζετε τα υποδήματα (συμπεριλαμβανόντας κλασικά κορδόνια)

- Αλουμινένιο προστατευτικό δακτύλων
- Αντιδιδεισδυτική ενδιάμεση σόλα από composite fibre

**7352B - B0735201\***

Υποδήματα από δικτυωτό ύφασμα, υψηλής αναπνευσιμότητας, με ενθέματα TPU Σταθεροποιητής φτέρνας, ελαστικό μαξιλαράκι φτέρνας και σόλα EVA με ανθεκτική επεξεργασία ελαστικού νιτριλίου

~~194.68€~~**121.52€**

**ΔΙΑΘΕΣΙΜΑ ΝΟΥΜΕΡΑ**  
από **38**  
έως **48**

**CE S1P HRO SRC**

- Composite προστατευτικό δακτύλων
- Αντιδιδεισδυτική ενδιάμεση σόλα από composite ύφασμα

**7353Y - B0735300\***

Υποδήματα από δικτυωτό ύφασμα, υψηλής αναπνευσιμότητας, με ενθέματα TPU Υψηλής ορατότητας ανακλαστικό πάνω κάλυμμα Σταθεροποιητής φτέρνας, ελαστικό μαξιλαράκι φτέρνας και σόλα EVA με ανθεκτική επεξεργασία ελαστικού νιτριλίου

~~254.20€~~**164.00€**

**ΔΙΑΘΕΣΙΜΑ ΝΟΥΜΕΡΑ**  
από **38**  
έως **48**

**CE S1P HRO SRC**

- Composite προστατευτικό δακτύλων
- Αντιδιδεισδυτική ενδιάμεση σόλα από composite ύφασμα

**7355V - B0735500\***

Μπατόκια από δικτυωτό ύφασμα, υδατοαπωθητικά, με ενθέματα TPU Σταθεροποιητής φτέρνας, ελαστικό μαξιλαράκι φτέρνας και σόλα EVA με ανθεκτική επεξεργασία ελαστικού νιτριλίου

~~202.74€~~**134.50€**

**ΔΙΑΘΕΣΙΜΑ ΝΟΥΜΕΡΑ**  
από **38**  
έως **48**

**CE S3 HRO SRC**

- Composite προστατευτικό δακτύλων
- Αντιδιδεισδυτική ενδιάμεση σόλα από composite ύφασμα

\* προσθέστε το νούμερο υποδήματος της επιλογής σας

# Υποδήματα εργασίας

**7356G - B0735600\***

Υποδήματα με μικροίνες, υδατοαπωθητικά, με ενθέματα TPU Σταθεροποιητής φτέρνας, ελαστικό μαξιλαράκι φτέρνας και σόλα EVA με ανθεκτική επεξεργασία ελαστικού νιτριλίου



~~221.34€~~  
**138.26€**

**ΔΙΑΘΕΣΙΜΑ ΝΟΥΜΕΡΑ**  
από **38**  
έως **48**

**CE S3 HRO SRC**  
ΕΞΑΙΡΕΤΙΚΑ ΕΛΑΦΡΙΑ:  
βάρος για το 42: 460 g

- Composite προστατευτικό δακτύλων
- Αντιδιδεισδυτική ενδιάμεση σόλα από composite ύφασμα

**EN ISO 20345 2011**



**7357G - B0735700\***

Μποτάκια με μικροίνες, υδατοαπωθητικά, με ενθέματα TPU Σταθεροποιητής φτέρνας, ελαστικό μαξιλαράκι φτέρνας και σόλα EVA με ανθεκτική επεξεργασία ελαστικού νιτριλίου



~~241.80€~~  
**150.66€**

**ΔΙΑΘΕΣΙΜΑ ΝΟΥΜΕΡΑ**  
από **38**  
έως **48**

**CE S3 HRO SRC**  
ΕΞΑΙΡΕΤΙΚΑ ΕΛΑΦΡΙΑ:  
βάρος για το 42: 480 g

- Composite προστατευτικό δακτύλων
- Αντιδιδεισδυτική ενδιάμεση σόλα από composite ύφασμα

**EN ISO 20345 2011**



**7361DKK - B0736100\***

Υποδήματα σουέτ, με ενθέματα καμβά



~~132.06€~~  
**64.00€**

**ΔΙΑΘΕΣΙΜΑ ΝΟΥΜΕΡΑ**  
από **38**  
**40-41**

**CE S1P SRC**

- Αλουμινένιο προστατευτικό δακτύλων με αναπνεύσιμη μεμβράνη
- Composite αντιδιδεισδυτική ενδιάμεση σόλα

**EN ISO 20345 2011**



**7362B - B0736200\***

Επαγγελματικά υποδήματα, από δικτυωτό ύφασμα, υψηλής αναπνευσιμότητας, με ενθέματα TPU Σταθεροποιητής φτέρνας, ελαστικό μαξιλαράκι φτέρνας και σόλα EVA με ανθεκτική επεξεργασία ελαστικού νιτριλίου



~~172.98€~~  
**113.50€**

**ΔΙΑΘΕΣΙΜΑ ΝΟΥΜΕΡΑ**  
από **39**  
έως **48**

**CE O1 FO HRO SRC**  
ΕΞΑΙΡΕΤΙΚΑ ΕΛΑΦΡΙΑ:  
βάρος για το 42: 330 g

- Χωρίς προστατευτικό δακτύλων
- Χωρίς αντιδιδεισδυτική ενδιάμεση σόλα

**EN ISO 20345 2011**



**7363N - B0736300\***

Επαγγελματικά υποδήματα, από δικτυωτό ύφασμα, υδατοαπωθητικά, υψηλής αναπνευσιμότητας, με ενθέματα TPU Σταθεροποιητής φτέρνας, ελαστικό μαξιλαράκι φτέρνας και σόλα EVA με ανθεκτική επεξεργασία ελαστικού νιτριλίου



~~181.04€~~  
**118.00€**

**ΔΙΑΘΕΣΙΜΑ ΝΟΥΜΕΡΑ**  
από **39**  
έως **48**

**CE O2 FO HRO SRC**  
ΕΞΑΙΡΕΤΙΚΑ ΕΛΑΦΡΙΑ:  
βάρος για το 42: 330 g

- Χωρίς προστατευτικό δακτύλων
- Χωρίς αντιδιδεισδυτική ενδιάμεση σόλα

**EN ISO 20345 2011**



**7371V - B0737100\***

Υποδήματα από δικτυωτό ύφασμα, υψηλής αναπνευσιμότητας. Σταθεροποιητής φτέρνας, παραδοσιακό κορδόνι, ιφραδιά εφαρμογή. Σόλα EVA με ανθεκτική επεξεργασία ελαστικού νιτριλίου.



~~212.04€~~  
**124.00€**

**ΔΙΑΘΕΣΙΜΑ ΝΟΥΜΕΡΑ**  
από **38**  
έως **48**

**CE S1PS HRO FO SR ESD**  
ΕΞΑΙΡΕΤΙΚΑ ΕΛΑΦΡΙΑ:  
βάρος για το 42: 420 g

- Composite προστατευτικό δακτύλων
- Αντιδιδεισδυτική ενδιάμεση σόλα από composite ύφασμα

**EN ISO 20345 2011**



**7372B - B0737200\***

Υποδήματα πλέξης, υψηλής αντοχής και αναπνευσιμότητας. Στήριξη σταθερότητας στη φτέρνα, παραδοσιακό δέσιμο με κορδόνια, ευρύχωρη εφαρμογή. Εξωτερική σόλα EVA με ανθεκτικό πέλαμα από ελαστικό νιτρίλιο.



~~207.08€~~  
**129.58€**

**ΔΙΑΘΕΣΙΜΑ ΝΟΥΜΕΡΑ**  
από **38**  
έως **48**

**CE S1P HRO SRC**  
ΕΞΑΙΡΕΤΙΚΑ ΕΛΑΦΡΙΑ:  
βάρος για το 42: 450 g

- Composite προστατευτικό δακτύλων
- Αντιδιδεισδυτική ενδιάμεση σόλα από composite ύφασμα

**EN ISO 20345 2011**



**7376A - B0737600\***

Σανδάλια διάτρητα από μικροίνες και τυλέμα, υψηλής αναπνευσιμότητας. Σταθεροποιητής φτέρνας, με δέσιμο ελαστικών κορδονιών, ευρύχωρη εφαρμογή. Εξωτερική σόλα EVA με ανθεκτικό πέλαμα από ελαστικό νιτρίλιο.



~~197.16€~~  
**130.50€**

**ΔΙΑΘΕΣΙΜΑ ΝΟΥΜΕΡΑ**  
από **38**  
έως **48**

**CE S1P HRO SRC**  
ΕΞΑΙΡΕΤΙΚΑ ΕΛΑΦΡΙΑ:  
βάρος για το 42: 490 g

- Composite προστατευτικό δακτύλων
- Αντιδιδεισδυτική ενδιάμεση σόλα από composite ύφασμα

**EN ISO 20345 2011**



**7381N - B0738100\***

Αδιάβροχα υποδήματα από ύφασμα υψηλής αντοχής στην τριβή, με ενθέματα TPU. Υποστηρίξει σταθερότητας στη φτέρνα. Εξωτερική σόλα EVA με ανθεκτική ελαστική σόλα νιτριλίου.



~~251.72€~~  
**157.48€**

**ΔΙΑΘΕΣΙΜΑ ΝΟΥΜΕΡΑ**  
από **38**  
έως **48**

**CE S3 SRC HRO WR**  
ΕΛΑΦΡΥ: βάρος για το 42: 500 g

- Composite προστατευτικό δακτύλων
- Αντιδιδεισδυτική ενδιάμεση σόλα από composite ύφασμα

**EN ISO 20345 2011**



**7382N - B0738200\***

Αδιάβροχα μποτάκια από ύφασμα υψηλής αντοχής στην τριβή, με ενθέματα TPU. Υποστηρίξει σταθερότητας στη φτέρνα. Εξωτερική σόλα EVA με ανθεκτική ελαστική σόλα νιτριλίου.



~~282.10€~~  
**176.08€**

**ΔΙΑΘΕΣΙΜΑ ΝΟΥΜΕΡΑ**  
από **38**  
έως **48**

**CE S3 SRC HRO WR**  
ΕΛΑΦΡΥ: βάρος για το 42: 500 g

- Composite προστατευτικό δακτύλων
- Αντιδιδεισδυτική ενδιάμεση σόλα από composite ύφασμα

**EN ISO 20345 2011**



\* προσθέστε το νούμερο υποδήματος της επιλογής σας

# Παρελκόμενα Υποδημάτων

7398C - B0739804\*

Πάτιο δερμάτινο

~~22.69€~~

11.40€

ΔΙΑΘΕΣΙΜΑ

ΝΟΥΜΕΡΑ

από 36 38 45-46



7398AL - B0739805\*

Πάτιο με αλουμινέ τσόχα, για χαμηλές θερμοκρασίες

~~19.10€~~

9.30€

ΔΙΑΘΕΣΙΜΑ

ΝΟΥΜΕΡΑ

από 38 41



7398ESD - B073980638

Ανατομικά διαμορφωμένοι πάτιο για υποδήματα με πιστοποίηση ESD

~~12.15€~~

6.10€



7398U - B0739800\*

Ανατομικά διαμορφωμένοι πάτιο από TPR GEL με μεγάλο μαξιλάρι, στηρίξη καμάρας και μαξιλαράκι στη φτέρνα

~~17.24€~~

11.50€

ΔΙΑΘΕΣΙΜΑ

ΝΟΥΜΕΡΑ

B073980058 36-40

B073980063 41-46



## Τεχνικές Κάλτσες

7401 - B074010001

Κάλτσες χοντρές, κοντές, από CoolMax® και Lycra®

~~22.69€~~

11.40€



7407 - B074070004

Κάλτσες λεπτές, κοντές, από Αιγυπτιακό βαμβάκι και Lycra®

~~12.15€~~

6.10€



7410 - B074100001

Κάλτσες κοντές από πολυπροπυλένιο με βαμβάκι και Curoton κάτω

~~29.14€~~

14.40€



7422P - B0742201\*

2 ζευγάρια κάλτσες μέχρι τη γάμπα από ανακυκλωμένο βαμβακερό πετσέτε

~~23.44€~~

13.64€



ΔΙΑΘΕΣΙΜΑ

ΝΟΥΜΕΡΑ

02 39/42

04 43/46

7426P - B0742601\*

2 ζεύγη maxi κάλτσες για αθλητικά παπούτσια από ανακυκλωμένο βαμβακερό πετσέτε, με ύφασμα πετσέτε στην περιοχή της σόλας

~~21.82€~~

13.02€



ΔΙΑΘΕΣΙΜΑ

ΝΟΥΜΕΡΑ

02 39/42

04 43/46

7430T - B0743002\*

3 κάλτσες για αθλητικά παπούτσια από ανακυκλωμένο βαμβακερό πετσέτε

~~28.02€~~

16.12€



ΔΙΑΘΕΣΙΜΑ

ΝΟΥΜΕΡΑ

02 39/42

04 43/46



7510 - B0751000\*

Παντελόνι πολύτσεπο, άμμου

~~74.40€~~

35.50€

ΔΙΑΘΕΣΙΜΑ

ΝΟΥΜΕΡΑ

άμμου

από B0751000 46

έως B0751000 52

μπλε

B0751001 46

B0751001 50

γκρι

B0751002 46



7512 - B0751200\*

Παντελόνι T/C καμβάς, τύπου πολύτσεπο, άμμου

~~79.36€~~

38.00€

ΔΙΑΘΕΣΙΜΑ

ΝΟΥΜΕΡΑ

άμμου

από 46

έως 50

πράσινο

B0751203 46



7513 - B0751300\*

Βερμούδα T/C καμβάς, τύπου πολύτσεπο, άμμου

~~62.00€~~

29.50€

ΔΙΑΘΕΣΙΜΑ

ΝΟΥΜΕΡΑ

άμμου

46

μπλε

B0751301 46

πράσινο

B0751303 46



7520 - B0752000\*

Φοδραρισμένο τζην τύπου 5-τσεπο, με μεγάλη πλαϊνή τσέπη, μπλε

~~97.96€~~

47.00€

ΔΙΑΘΕΣΙΜΑ

ΝΟΥΜΕΡΑ

από 46

έως 56



7521 - B0752100\*

Τζην 5-τσεπο, μπλε

~~53.94€~~

26.00€

ΔΙΑΘΕΣΙΜΑ

ΝΟΥΜΕΡΑ

από 48

έως 50



7527 - B0752700\*

Τζιν εργασίας, 70% βαμβάκι, 27% πολυεστέρας και 3% ύφασμα stretch Κανονική εφαρμογή

~~84.94€~~

56.00€

ΔΙΑΘΕΣΙΜΑ

ΝΟΥΜΕΡΑ

από 46

έως 58



Jeans

## 7528 - B0752800\*

Τζην εργασίας stretch, 98% βαμβάκι, 2% ύφασμα stretch, στενή γραμμή

XS	46
S	48
M	50
L	52
XL	54
XXL	56
XXXL	58

~~93.00€~~  
**61.50€**

ΔΙΑΘΕΣΙΜΑ  
ΝΟΥΜΕΡΑ  
από **46**  
έως **58**

*Jeans*



## 7530 - B0753000\*

Τζην εργασίας stretch, 98% βαμβάκι και 2% stretch, με ενισχύσεις από polyester Slim fit

~~109.74€~~  
**72.50€**

ΔΙΑΘΕΣΙΜΑ  
ΝΟΥΜΕΡΑ  
από **46**  
έως **58**

*Jeans*



## 7530 - B075300002

Πουκάμισο τζην, μπλε

~~48.98€~~  
**23.60€**

ΔΙΑΘΕΣΙΜΑ  
ΝΟΥΜΕΡΑ  
από **02**  
**04**



## 7531 - B075310001

Κοντομάνικο πουκάμισο, τζιν, μπλε

~~33.48€~~  
**21.30€**



## 7535 - B075350002

Χονδρό πουκάμισο τζην, μπλε

~~57.04€~~  
**27.50€**



## 7540 - B0754000\*

Ελαφρύ πουκάμισο, άμμου

~~58.90€~~  
**28.00€**

ΔΙΑΘΕΣΙΜΑ  
ΝΟΥΜΕΡΑ  
από **01**  
έως **03**



## 7545F - B0754502\*

Φανελένιο καρό πουκάμισο εργασίας, από 100% βαμβάκι, 190 g/m<sup>2</sup>

~~62.00€~~  
**41.00€**

ΔΙΑΘΕΣΙΜΑ  
ΝΟΥΜΕΡΑ  
από **00**  
έως **06**



## 7546N - B075460206

Πόλο τρίκουμπο, βαμβακερό τικέ, 220 g/m<sup>2</sup>, μαύρο

~~48.98€~~  
**24.70€**



## 7548M - B0754804\*

T-shirt με μοντέρνα εκτύπωση, 100% βαμβάκι, 150 g/m<sup>2</sup>

~~39.06€~~  
**22.94€**

ΔΙΑΘΕΣΙΜΑ  
ΝΟΥΜΕΡΑ  
από **00**  
έως **06**



## 7548C - B0754805\*

T-shirt με κλασική εκτύπωση, 100% βαμβάκι, 150 g/m<sup>2</sup>

~~39.06€~~  
**22.94€**

ΔΙΑΘΕΣΙΜΑ  
ΝΟΥΜΕΡΑ  
από **00**  
έως **06**



**7549NE - B0754907\***

T-shirt εργασίας, 100% βαμβακερό, 150 g/m<sup>2</sup>, μαύρο



XS	00
S	01
M	02
L	03
XL	04
XXL	05
XXXL	06

~~29.39€~~  
**20.00€**

ΔΙΑΘΕΣΙΜΑ  
ΝΟΥΜΕΡΑ  
από **00**  
έως **06**

**7550G - B0755004\***

Τεχνικό t-shirt εργασίας, από πολυεστέρα, 120 g/m<sup>2</sup> με τεχνολογία 375°, γκρι με μαύρες, πορτοκαλί και ανακλαστικές λεπτομέρειες



~~62.62€~~  
**41.50€**

ΔΙΑΘΕΣΙΜΑ ΝΟΥΜΕΡΑ	
7550G	7550N
γκρι	μαύρο
00	από B0755005 00
06	έως B0755005 06

**7554 - B0755400\***

Τρίκομπο πόλο, μακρυμάνικο, άσπρο



~~45.88€~~  
**22.00€**

ΔΙΑΘΕΣΙΜΑ  
ΝΟΥΜΕΡΑ  
από **02**  
έως **03**

**7565 - B0756500\***

Χονδρό γιλέκο, τύπου πολύτσεπο, άμμου



~~55.80€~~  
**26.50€**

ΔΙΑΘΕΣΙΜΑ ΝΟΥΜΕΡΑ	
άμμου	
	<b>04</b>
μπλε	
B0756501	<b>04</b>
γκρι	
B0756502	<b>01</b>
B0756502	<b>03/04</b>

**7566 - B0756600\***

Γιλέκο T/C καμβάς, τύπου πολύτσεπο, άμμου



~~65.72€~~  
**31.50€**

ΔΙΑΘΕΣΙΜΑ ΝΟΥΜΕΡΑ	
άμμου	
B0756600	<b>01</b>
μπλε	
B0756601	<b>01</b>

**7575 - B0757500\***

Γιλέκο ripstop νάιλον, αδιάβροχο, άμμου



~~80.60€~~  
**38.50€**

ΔΙΑΘΕΣΙΜΑ ΝΟΥΜΕΡΑ	
άμμου	
B0757500	<b>02-04</b>
μπλε	
B0757501	<b>03-04</b>

**7577N - B075770003**

Γιλέκο, 100% 50D microfibre πολυεστέρα, παραγεμισμένο, φροδραρισμένο, μαύρο  
Ελαστικό επιθέματα στα ανοίγματα για τα χέρια



~~76.88€~~  
**36.00€**

**7579QN - B0757902\***

Αμάνικο τζάκετ εργασίας, πολύτσεπο, κατασκευασμένο από διπλό υλικό. 100% αδιάβροχο nylon 300D και ύφασμα softshell, 96% polyester, 4% spandex, με επένδυση από polyester, 160 g/m<sup>2</sup> μαύρο/γκρι-ανθρακί



~~113.46€~~  
**70.68€**

ΔΙΑΘΕΣΙΜΑ  
ΝΟΥΜΕΡΑ  
από **01**  
έως **06**

**7595 - B0759500\***

Γιλέκο "Taslon", αδιάβροχο, άμμου



~~86.80€~~  
**41.50€**

ΔΙΑΘΕΣΙΜΑ  
ΝΟΥΜΕΡΑ  
από **01**  
**05**

\* προσθέστε το νούμερο υποδήματος / ενδύματος της επιλογής σας

## 7600G - B0760000\*

Παντελόνι "work trekking", BAPY, 90% nylon, 10% ύφασμα stretch, 265 g/m<sup>2</sup>, ενισχυμένο ύφασμα στα γόνατα και στην πλάτη, ελαστικό κάτω μέρος ποδιών, φερμουάρ με κάθετο κλείσιμο Σκούρο γκρι, με φθοριζουσες πράσινες λεπτομέρειες. Slim fit

~~115.94€~~

**72.54€**

**TREKKING  
HEAVY**

ΔΙΑΘΕΣΙΜΑ ΝΟΥΜΕΡΑ	
7600G σκούρο γκρι	7600N μαύρο
B0760000 00	B0760001 00
έως 06	έως 06



## 7610G - B0761000\*

Παντελόνι "work trekking" trousers, LIGHT 90% nylon, 10% stretch ύφασμα, 140 g/m<sup>2</sup>, ενισχυμένο ύφασμα σε γόνατα και μέση, ελαστικά κάτω άκρα με κορδόνι Σκούρο γκρι με κίτρινες λεπτομέρειες Στενή εφαρμογή

~~111.60€~~

**69.44€**

**TREKKING  
LIGHT**

ΔΙΑΘΕΣΙΜΑ ΝΟΥΜΕΡΑ	
7610G σκούρο γκρι	7610N μαύρο
B0761000 00	B0761001 00
έως 06	έως 06



## 7620 - B076200101

Τζάκετ fleese, γκρι

~~106.64€~~

**51.00€**



XS	00
S	01
M	02
L	03
XL	04
XXL	05
XXXL	06

## 7630 - B0763000\*

Πουλόβερ fleese, άμμου

~~102.92€~~

**49.50€**

ΔΙΑΘΕΣΙΜΑ  
ΝΟΥΜΕΡΑ

άμμου
από 03-05
γκρι
B0763001 03-05



## 7634G - B0763401\*

Τεχνική μπλουζά, με μακρύ φερμουάρ, 325 g/m<sup>2</sup> 67% πολυέστερ, 28% γαυο, 5% spandex 3D ύφασμα για βελτιωμένη αναπνευστικότητα και ελευθερία κινήσεων

~~117.18€~~

**78.00€**

ΔΙΑΘΕΣΙΜΑ  
ΝΟΥΜΕΡΑ

από 01
03



## 7636N - B0763605\*

Μπλουζά microfleece, με κοντό φερμουάρ, 180 g/m<sup>2</sup> μαύρο με ανακλαστικές λεπτομέρειες

~~40.30€~~

**23.56€**

ΔΙΑΘΕΣΙΜΑ  
ΝΟΥΜΕΡΑ

από 00
έως 06



## 7637G - B0763700\*

Τεχνικό φούτερ, με μακρύ φερμουάρ, 250 g/m<sup>2</sup>, με κουκούλα fleese, 100% polyester, με ενθέματα από softshell ύφασμα 100D, με δεμένο fleese, 270 g/m<sup>2</sup> μελανζέ γκρι/μαύρο

~~130.20€~~

**81.22€**

ΔΙΑΘΕΣΙΜΑ  
ΝΟΥΜΕΡΑ

από 00
έως 06



## 7642G - B0764200\*

Μπλουζά με λαιμόκοψη, με μαύρα ένθετα στους ώμους και φθοριζουσα πράσινη λεπτομέρεια 240 g/m<sup>2</sup>, 60% βαμβάκι, 40% polyester, γκρι μελανζέ, μαύρα ένθετα

~~49.60€~~

**29.14€**

ΔΙΑΘΕΣΙΜΑ  
ΝΟΥΜΕΡΑ

από 00
έως 06



## 7650 - B0765000\*

Παντελόνι εργασίας stretch, πολύστερ 90% nylon - 10% spandex, 260 g/m<sup>2</sup>, γκρι ανθρακίτη θήκες για εργαονατιδες, τίσω τσέπες και κάτω άκρα με ενισχυμένο πολυεστέρα 600D, καβάλο που δεν σχίζεται

~~145.08€~~

**86.80€**

ΔΙΑΘΕΣΙΜΑ  
ΝΟΥΜΕΡΑ

από 00
έως 06



**7650B - B0765001\***

Παντελόνι εργασίας stretch, πολύτσεπο 90% νυλον - 10% spandex, 260 g/m<sup>2</sup>, μπλε  
θήκες για επιγονατίδες, πίσω τσέπες και κάτω άκρα με ενισχυμένο πολυεστέρα 600D, καβάλο που δεν σχίζεται

XS	00
S	01
M	02
L	03
XL	04
XXL	05
XXXL	06

~~137.64€~~  
**89.00€**

ΔΙΑΘΕΣΙΜΑ  
ΝΟΥΜΕΡΑ  
από **00**  
εως **06**

**7653G - B0765300\***

Μπουφάν εργασίας stretch, στυλ πολύτσεπο, 90% νυλον - 10% spandex, 260 g/m<sup>2</sup>, γκρι-ανθρακί

~~141.36€~~  
**91.00€**

ΔΙΑΘΕΣΙΜΑ  
ΝΟΥΜΕΡΑ  
από **00**  
εως **06**



TOP  
line

**7654N - B0765400\***

Μπλουζα stretch microfleece, κοντό φερμουάρ, 180 g/m<sup>2</sup>, μαύρη 95% πολυεστέρας, 5% spandex

~~70.68€~~  
**44.64€**

ΔΙΑΘΕΣΙΜΑ ΝΟΥΜΕΡΑ	
7654N μαύρη	7654B μπλε
<b>00</b>	B0765401 <b>00</b>
<b>06</b>	εως <b>06</b>



TOP  
line

**7657N - B0765700\***

Μπλουζα stretch fleece, μακρύ φερμουάρ 280g/m<sup>2</sup>, μαύρο 95% polyester, 5% spandex

~~89.28€~~  
**56.42€**

ΔΙΑΘΕΣΙΜΑ  
ΝΟΥΜΕΡΑ  
από **00**  
εως **06**



TOP  
line

**7657B - B0765701\***

Μπλουζα stretch από fleece, με μακρύ φερμουάρ, 280 g/m<sup>2</sup>, μπλε 95% πολυεστέρας, 5% ελαστομερή πολυουρεθάνη

~~87.42€~~  
**56.50€**

ΔΙΑΘΕΣΙΜΑ  
ΝΟΥΜΕΡΑ  
από **00**  
εως **06**



TOP  
line

**7659N - B0765900\***

Τζάκετ softshell 94% πολυεστέρας, 6% spandex, 290 g/m<sup>2</sup>, με αφαιρούμενη κουκούλα και μανίκια, μαύρο Με αδιάβροχη, αντιανεμική, αναπνεύσιμη μεμβράνη TPU [αντίσταση σε στήλες ύδατος έως 8,000 mm - αναπνευσσιμότητα 8,000 mpr]

~~235.60€~~  
**152.00€**

ΔΙΑΘΕΣΙΜΑ  
ΝΟΥΜΕΡΑ  
από **01**  
εως **06**

TOP  
line

**7660G - B0766000\***

Παντελόνι εργασίας stretch, ελαφρύ, τύπου πολύτσεπο, 86% νυλον - 14% spandex, 140 g/m<sup>2</sup>, γκρι ανθρακίτη Στενή εφαρμογή

~~124.62€~~  
**74.40€**

ΔΙΑΘΕΣΙΜΑ  
ΝΟΥΜΕΡΑ  
από **00**  
εως **06**



TOP  
line

**7660B - B0766001\***

Παντελόνι εργασίας stretch, ελαφρύ, τύπου πολύτσεπο, 86% νυλον - 14% spandex, 140 g/m<sup>2</sup>, μπλε Στενή εφαρμογή

~~116.56€~~  
**75.00€**

ΔΙΑΘΕΣΙΜΑ  
ΝΟΥΜΕΡΑ  
από **00**  
εως **06**



TOP  
line

**7661B - B0766101\***

Βερμούδα εργασίας stretch, ελαφριά, τύπου πολύτσεπη, 86% νυλον - 14% spandex, 140 g/m<sup>2</sup>, μπλε Στενή εφαρμογή

~~102.30€~~  
**66.00€**

ΔΙΑΘΕΣΙΜΑ  
ΝΟΥΜΕΡΑ  
από **00**  
εως **06**



TOP  
line



\* προσθέστε το νούμερο ενδύματος της επιλογής σας ή επιλέξτε το 9ψήφιο κωδικό

## 7664N - B0766400\*

Μπλουζα, μακρύ φερμουάρ, 280 g/m<sup>2</sup>, μαύρη  
60% βαμβάκι, 40% πολυεστέρας

~~76.88€~~  
**49.50€**

XS	00
S	01
M	02
L	03
XL	04
XXL	05
XXXL	06

ΔΙΑΘΕΣΙΜΑ ΝΟΥΜΕΡΑ

7664N	7664G
μαύρη	γκρι
00	B0766401
06	εως 06



## 7665N - B0766500\*

Κουκούλα, μακρύ φερμουάρ, 280 g/m<sup>2</sup>, μαύρη  
60% βαμβάκι, 40% πολυεστέρας

~~87.42€~~  
**54.56€**

ΔΙΑΘΕΣΙΜΑ ΝΟΥΜΕΡΑ

7665N	7665G
μαύρη	γκρι
B0766500	B0766501
εως 06	εως 06



## 7669N - B0766900\*

Τζάκετ εργασίας stretch, ελαφρύ, τύπου πολυτέσπετο, 86% νίλον, 14% spandex, 140 g/m<sup>2</sup>, μαύρο  
Με αφαιρούμενα μανίκια και πτυσσόμενη κουκούλα. Αδιάβροχο, αντιανεμικό

~~156.86€~~  
**101.00€**

ΔΙΑΘΕΣΙΜΑ ΝΟΥΜΕΡΑ  
από 00  
εως 06



## 7670G - B0767000\*

Τζάκετ Απορακ από Oxford πολυέστερ 300D, αδιάβροχο, επικαλυμμένο με PU, γκρι ανθρακί. Με αποσπώμενη κουκούλα και ενισχυμένα μανίκια. Αδιάβροχο, αντιανεμικό και διαπνέον

~~164.30€~~  
**99.20€**

ΔΙΑΘΕΣΙΜΑ ΝΟΥΜΕΡΑ  
από 01  
εως 06

TOP Line



## 7673NG - B0767300\*

Μπουφάν εργασίας αμάνικο με επένδυση ΓΡΑΦΕΝΙΟΥ, 80 g/m<sup>2</sup>, πρόσωση ενισχυμένη με ύφασμα softshell - 96% πολυεστέρας, 4% ελαστομερή πολυουρεθάνη, πλάτη από 100% νάιλον 20D γκρι ανθρακί (μπροστά), μαύρο (πίσω). Ελαστικό ένθετο στην μασχάλη Αντιστατικό, αντιβακτηριακό, αντιανεμικό

~~146.94€~~  
**91.76€**

ΔΙΑΘΕΣΙΜΑ ΝΟΥΜΕΡΑ  
από 01  
εως 06

TOP Line



## 7684 - B0768400\*

Τζάκετ softshell, 94% πολυέστερ, 6% spandex, 290 g/m<sup>2</sup> μαύρο/γκρι Αδιάβροχο τριστρωματικό ύφασμα, με αδιάβροχη, αντιανεμική, αναπνεύσιμη TPU μεμβράνη

~~155.00€~~  
**74.00€**

ΔΙΑΘΕΣΙΜΑ ΝΟΥΜΕΡΑ  
από 02  
εως 06



## 7690 - B0769000\*

Ελαφρύ τζάκετ "πιλότου" από T/C, άμμου

~~106.64€~~  
**51.00€**

ΔΙΑΘΕΣΙΜΑ ΝΟΥΜΕΡΑ

άμμου	
B0769000	01-02
	05
γκρι	
B0769001	01/03



## 7691 - B0769100\*

Χοντρό τζάκετ "πιλότου", αδιάβροχο, πάγου

~~148.80€~~  
**74.00€**

ΔΙΑΘΕΣΙΜΑ ΝΟΥΜΕΡΑ

πάγου	
B0769100	02
μαύρο	
B0769101	01



## 7693 - B076930002

Τζάκετ τζην, T/C καμβάς με φόδρα

~~119.04€~~  
**57.00€**





**7700 - B0770000\***

Ελαφρύ τζάκετ, αδιάβροχο, άμμου

~~91.76€~~  
**46.00€**

XS	00
S	01
M	02
L	03
XL	04
XXL	05
XXXL	06

ΔΙΑΘΕΣΙΜΑ  
ΝΟΥΜΕΡΑ

άμμου	
B0770000	02
μπλε	
B0770001	02
γκρι	
B0770002	01

**7701 - B0770100\***

Τζάκετ από PU/TC, αδιάβροχο, μπλε

~~78.12€~~  
**39.00€**ΔΙΑΘΕΣΙΜΑ  
ΝΟΥΜΕΡΑ  
από **01**  
έως **04****7720 - B077200002**

Ελαφρύ τζάκετ, αδιάβροχο, γκρι/ανθρακί

~~118.36€~~  
**55.00€****7740 - B0774000\***

Τζάκετ Parka από καμβά, αδιάβροχο, άμμου

~~161.20€~~  
**76.00€**ΔΙΑΘΕΣΙΜΑ  
ΝΟΥΜΕΡΑ  
άμμου  
B0774000 **01-02**  
B0774000 **05**  
μπλε  
B0774001 **01**  
καφέ  
B0774002 **01****7750N - B0775000\***Τζάκετ εργασίας τύπου πιλότου, αδιάβροχο, πολύτσεπο, 100% polyester, 100% polyester επένδυση, 120 g/m<sup>2</sup>, μαύρο~~123.38€~~  
**71.92€**ΔΙΑΘΕΣΙΜΑ  
ΝΟΥΜΕΡΑ  
από **00**  
έως **07****7770 - B0777000\***

Τζάκετ "Taslon", με αφαιρούμενη φόδρα "Husky" (Τζάκετ Husky από πολυέστερ, καπιτονέ, 120 g), άμμου

~~173.60€~~  
**84.00€**ΔΙΑΘΕΣΙΜΑ  
ΝΟΥΜΕΡΑ  
άμμου  
B0777000 **01-04**  
μαύρο  
B0777001 **01****7780T - B0778001\***

Τζάκετ τύπου πιλότου, τύπου πολύτσεπο

~~146.94€~~  
**97.50€**ΔΙΑΘΕΣΙΜΑ  
ΝΟΥΜΕΡΑ  
από **02**  
έως **04-05****7780QN - B0778002\***Τζάκετ εργασίας τύπου πιλότου, πολύτσεπο, κατασκευασμένο από διπλό υλικό. 100% αδιάβροχο nylon 300D και ύφασμα softshell, 96% polyester, 4% spandex, επένδυση polyester, 160 g/m<sup>2</sup> με σταθερή κουκούλα μαύρο/γκρι-ανθρακί~~195.30€~~  
**122.14€**ΔΙΑΘΕΣΙΜΑ  
ΝΟΥΜΕΡΑ  
από **01**  
έως **06****7790 - B077900002**

Τζάκετ από μικροίνα Teijin® και πούπουλα χήνας, πορτοκαλί

~~192.20€~~  
**95.00€**

\* προσθέστε το νούμερο ενδύματος της επιλογής σας ή επιλέξτε το 9ψήφιο κωδικό

## Ρούχα εργασίας

**7801 - B078010000**

Βερμούδα εργασίας από T/C διαγώνιας πλέξης 210 g, ενθέματα Oxford, καπνού

~~48.36€~~  
**23.30€**

XS	00
S	01
M	02
L	03
XL	04
XXL	05
XXXL	06



**7805 - B078050000**

Φόρμα εργασίας από T/C διαγώνιας πλέξης 210 g, ενθέματα Oxford, καπνού

~~104.16€~~  
**49.50€**



**7809 - B0780900\***

Τζάκετ εργασίας από T/C διαγώνιας πλέξης 210 g, ενθέματα Oxford, καπνού

~~88.04€~~  
**42.00€**

ΔΙΑΘΕΣΙΜΑ  
ΝΟΥΜΕΡΑ  
από **00-03**  
**05**



**7810 - B0781001\***

Παντελόνι "work trekking", πολύτσεπο, HEAVY 90% νυλον, 10% stretch ύφασμα, 265 g/m<sup>2</sup>, γκρι ανθρακίτη Στενή εφαρμογή, εργονομική εφαρμογή για άνετη κίνηση, ύφασμα διπλής ελαστικότητας για βελτιωμένη άνεση. Ενισχυμένα επιθέματα σε γόνατα, καβάλο και κάτω άκρο

~~119.04€~~  
**79.00€**

ΔΙΑΘΕΣΙΜΑ  
ΝΟΥΜΕΡΑ  
από **01-02**  
**04**



**7816G - B0781600\***

Παντελόνι εργασίας, τύπου πολύτσεπο, από T/C καμβά 260 g/m<sup>2</sup>, γκρι

~~104.78€~~  
**69.50€**

ΔΙΑΘΕΣΙΜΑ ΝΟΥΜΕΡΑ	
<b>7816G</b> γκρι	<b>7816BL</b> μπλε
<b>00</b>	<b>05</b>
<b>06</b>	



**7817N - B0781701\***

Παντελόνι "work trekking", τύπου πολύτσεπο, HEAVY, 90% νυλον, 10% ελαστικό ύφασμα, 265 g/m<sup>2</sup>, μαύρο Στενή γραμμή, εργονομική εφαρμογή για άνετη κίνηση και ύφασμα διπλής ελαστικότητας για βελτιωμένη άνεση. Ενισχυμένα επιθέματα σε γόνατα, καβάλο και κάτω άκρο

~~119.04€~~  
**79.00€**

ΔΙΑΘΕΣΙΜΑ  
ΝΟΥΜΕΡΑ  
**02**  
**04**



**7818G - B0781800\***

Παντελόνι εργασίας, τύπου πολύτσεπο, από καμβά T/C, 260 g/m<sup>2</sup>, γκρι  
Με ενθέματα stretch στο εσωτερικό του ποδιού  
Θήκες επιγονατίδων και κάτω μέρος του ποδιού ενισχυμένα από polyester 300D, ενισχυμένο καβάλο και ενθέματα stretch στο εσωτερικό του ποδιού και στην οσφυϊκή περιοχή για ευκολότερες κινήσεις

~~111.60€~~  
**65.10€**

ΔΙΑΘΕΣΙΜΑ ΝΟΥΜΕΡΑ	
<b>7818G</b> γκρι	<b>7818BL</b> μπλε
<b>00</b>	<b>00</b>
<b>06</b>	<b>06</b>



**7818CM - B0781803\***

Παντελόνι εργασίας, τύπου πολύτσεπο, T/C καμβάς, 260 g/m<sup>2</sup>, γκρι camouflage  
Θήκες για επιγονατίδες και ενισχυμένα κάτω άκρα με πολυεστέρα 300D, καβάλος που δε σκίζεται ενθέματα stretch στο εσωτερικό του ποδιού και πίσω στη μέση για ευκολότερες κινήσεις

~~117.80€~~  
**68.82€**

ΔΙΑΘΕΣΙΜΑ  
ΝΟΥΜΕΡΑ  
από **00**  
έως **06**



**7819G - B0781900\***

Παντελόνι εργασίας, πολυτσεπο, με αποσπώμενες πεταχτές τσέπες, καμβάς T/C, 260 g/m<sup>2</sup>, γκρι  
Θήκες επιγονατίδων και κάτω μέρος ποδιών ενισχυμένα με πολυεστέρα 300D, ανθεκτικό σε σχίσιμο καβάλο και ένθετα από ελαστικό ύφασμα στο εσωτερικό των ποδιών και στην οσφυϊκή περιοχή για ευκολότερες κινήσεις

~~111.60€~~  
**65.10€**

ΔΙΑΘΕΣΙΜΑ  
ΝΟΥΜΕΡΑ  
από **00**  
έως **06**



**7825 - B0782500\***

Φόρμα εργασίας, από στριμμένο T/C καμβά, 280 g/m<sup>2</sup>, επιθέματα Cordura® και Reflex 3M Scotchlite™, μαύρο/γκρι



~~187.24€~~  
**93.00€**

ΔΙΑΘΕΣΙΜΑ  
ΝΟΥΜΕΡΑ  
από **02**  
έως **04**

**7830ST - B0783000\***

Παντελόνι εργασίας stretch, T/C διαγωνάλ, 250 g/m<sup>2</sup>, γκρι

Στενή εφαρμογή, καβάλο που δεν σκίζεται και λάστιχα εφαρμογής στη μέση πλευρικά



~~89.28€~~  
**59.00€**

ΔΙΑΘΕΣΙΜΑ  
ΝΟΥΜΕΡΑ  
από **00**  
έως **06**

XS	00
S	01
M	02
L	03
XL	04
XXL	05
XXXL	06
XXXXL	07
XXXXXL	08

**7830SN - B0783001\***

Παντελόνι εργασίας stretch, από T/C διαγωνάλ, 200 g/m<sup>2</sup>, μαύρο  
Στενή εφαρμογή, ανθεκτικό καβάλο και λάστιχα εφαρμογής στη μέση πλευρικά



~~89.28€~~  
**59.00€**

ΔΙΑΘΕΣΙΜΑ  
ΝΟΥΜΕΡΑ  
από **01**  
έως **06**

**7833ST - B078330003**

Φόρμα εργασίας stretch, T/C διαγωνάλ, 250 g/m<sup>2</sup>, γκρι



~~93.62€~~  
**55.00€**

**7840BL - B0784001\***

Παντελόνι εργασίας, T/C διαγωνάλ, 245 g/m<sup>2</sup>, μπλε  
Λάστιχο στη μέση στο πλάι



~~57.66€~~  
**38.00€**

ΔΙΑΘΕΣΙΜΑ  
ΝΟΥΜΕΡΑ  
από **00**  
έως **07**

**7850G - B0785001\***

Παντελόνι "Cargo" εργασίας, 100% βαμβάκι, 240 g/m<sup>2</sup>, ελαστική ζώνη στη μέση στα πλάγια και μεγάλες πλαϊνές τσέπες με ανακλαστικά ένθετα, γκρι με φθοριζουσες πράσινες λεπτομέρειες " Slim fit"



~~71.92€~~  
**42.16€**

ΔΙΑΘΕΣΙΜΑ  
ΝΟΥΜΕΡΑ  
από **00**  
έως **07**

**7859 - B0785900\***

Τζάκετ εργασίας από T/C διαγωνίας πλέξης 180 g, με επιθέματα από T/C που δεν σκίζεται, άμμου



~~71.92€~~  
**34.50€**

ΔΙΑΘΕΣΙΜΑ  
ΝΟΥΜΕΡΑ  
από **01**  
έως **05**

**7860G - B0786008\***

Παντελόνι εργασίας, ελαφρύ, T/C διαγωνάλ, 180 g/m<sup>2</sup>, με επιθέματα Oxford, γκρι  
Νέο σχέδιο - Βελτιωμένη εφαρμογή



~~81.84€~~  
**49.60€**

ΔΙΑΘΕΣΙΜΑ  
ΝΟΥΜΕΡΑ  
από **00**  
έως **08**



\* προσθέστε το νούμερο ενδύματος της επιλογής σας ή επιλέξτε το 9ψήφιο κωδικό

# Ρούχα εργασίας

**7861G - B0786108\***

Βερμούδα εργασίας, ελαφριά, T/C διαγωνιάλ, 180 g/m<sup>2</sup>, με επιθέματα Oxford, γκρι  
Νέο σχέδιο - Βελτιωμένη εφαρμογή

~~62.80€~~

**38.44€**

ΔΙΑΘΕΣΙΜΑ  
ΝΟΥΜΕΡΑ

από **00**  
έως **08**

LIGHT



XS	00
S	01
M	02
L	03
XL	04
XXL	05
XXXL	06
XXXXL	07
XXXXXL	08

**Beta EASY**

**7863G - B0786308\***

Φόρμα εργασίας, ελαφριά, T/C διαγωνιάλ, 180g/m<sup>2</sup>, επιθέματα Oxford, γκρι  
Νέο σχέδιο - Βελτιωμένη εφαρμογή

~~108.44€~~

**59.52€**

ΔΙΑΘΕΣΙΜΑ  
ΝΟΥΜΕΡΑ

από **00**  
έως **08**

LIGHT



**Beta EASY**

**7865G - B0786508\***

Φόρμα εργασίας, ελαφριά, T/C διαγωνιάλ, 180 g/m<sup>2</sup>, επιθέματα Oxford, γκρι  
Νέο σχέδιο - Βελτιωμένη εφαρμογή

~~138.82€~~

**81.22€**

ΔΙΑΘΕΣΙΜΑ  
ΝΟΥΜΕΡΑ

από **00**  
έως **08**

LIGHT



**Beta EASY**

**7867G - B0786708\***

Γιλέκο εργασίας, ελαφρύ, T/C διαγωνιάλ, 180g/m<sup>2</sup>, επιθέματα Oxford, γκρι  
Νέο σχέδιο - Βελτιωμένη εφαρμογή

~~71.30€~~

**44.64€**

ΔΙΑΘΕΣΙΜΑ  
ΝΟΥΜΕΡΑ

από **00**  
έως **08**

LIGHT



**Beta EASY**

**7869 - B0786900\***

Τζάκετ εργασίας από T/C διαγωνιάλ πλέξη 180 g, με επιθέματα από T/C που δεν σκίζεται, γκρι

~~86.80€~~

**41.50€**

ΔΙΑΘΕΣΙΜΑ  
ΝΟΥΜΕΡΑ

από **01**  
έως **02**



**7869G - B0786908\***

Τζάκετ εργασίας, ελαφρύ, T/C διαγωνιάλ, 180g/m<sup>2</sup>, επιθέματα Oxford, γκρι  
Νέο σχέδιο - Βελτιωμένη εφαρμογή

~~89.28€~~

**55.80€**

ΔΙΑΘΕΣΙΜΑ  
ΝΟΥΜΕΡΑ

από **00**  
έως **08**

LIGHT



**Beta EASY**

**7511 - B0751100\***

Βερμούδα πολύτσηπη, άμμου

~~57.04€~~

**27.50€**

ΔΙΑΘΕΣΙΜΑ ΝΟΥΜΕΡΑ

άμμου	μπλέ	γκρι
από <b>46</b>	<b>B0751101</b>	<b>46 B0751102</b>
έως <b>56</b>	<b>B0751101</b>	<b>52 B0751102</b>
		<b>54</b>

**7879E - B0787909\***

Τζάκετ εργασίας, ελαφρύ, T/C διαγωνιάλ 180 g/m<sup>2</sup>, με επιθέματα Oxford, μπλε

~~68.82€~~

**34.00€**

ΔΙΑΘΕΣΙΜΑ  
ΝΟΥΜΕΡΑ

από **01-02**  
έως **06**

LIGHT



**Beta EASY**

**7880SC - B0788000\***

Παντελόνη εργασίας stretch, T/C καμβάς, 290 g/m<sup>2</sup>, μαύρο  
Στενή εφαρμογή, καβάλο που δεν σκίζεται και λάστιχα εφαρμογής στη μέση πλευρικό

~~93.00€~~

**61.00€**

ΔΙΑΘΕΣΙΜΑ  
ΝΟΥΜΕΡΑ

από **00**  
έως **06**

STRETCH



**7903E - B0790309\***

Φόρμα εργασίας από T/C καμβά, 260 g/m<sup>2</sup>, επιθέματα Oxford, γκρι

~~83.70€~~**41.50€**

ΔΙΑΘΕΣΙΜΑ  
ΝΟΥΜΕΡΑ

από **00**  
**05**

XS	00
S	01
M	02
L	03
XL	04
XXL	05
XXXL	06
XXXXL	07

**Beta EASY****7900V - B0790005\***

Παντελόνι εργασίας, T/C καμβάς, 260 g/m<sup>2</sup>, επιθέματα Oxford, πράσινο

~~79.36€~~**51.00€**

ΔΙΑΘΕΣΙΜΑ ΝΟΥΜΕΡΑ

<b>7900V</b> πράσινο	<b>7900P</b> μπλέ πετρόλ	<b>7900B</b> μπλέ
από <b>00</b>	B0790006	<b>00</b> B0790007
έως <b>07</b>	B0790006	<b>07</b> B0790007

**Beta EASY****7900G - B0790008\***

Παντελόνι εργασίας, T/C καμβάς, 260 g/m<sup>2</sup>, επιθέματα Oxford, γκρι  
Νέο σχέδιο - Βελτιωμένη εφαρμογή

~~98.52€~~**53.32€**

ΔΙΑΘΕΣΙΜΑ  
ΝΟΥΜΕΡΑ

από **00**  
έως **07**

**Beta EASY****7901G - B0790108\***

Βερμούδα εργασίας, T/C καμβάς, 260 g/m<sup>2</sup>, επιθέματα Oxford, γκρι  
Νέο σχέδιο - Βελτιωμένη εφαρμογή

~~68.20€~~**42.78€**

ΔΙΑΘΕΣΙΜΑ  
ΝΟΥΜΕΡΑ

από **00**  
έως **07**

**Beta EASY****7903P - B0790306\***

Φόρμα εργασίας, T/C καμβάς, 260 g/m<sup>2</sup>, επιθέματα Oxford, μπλέ πετρόλ

~~105.40€~~**68.00€**

ΔΙΑΘΕΣΙΜΑ  
ΝΟΥΜΕΡΑ

από **00**  
έως **07**

**Beta EASY****7903G - B0790308\***

Φόρμα εργασίας, T/C καμβάς, 260 g/m<sup>2</sup>, επιθέματα Oxford, γκρι  
Νέο σχέδιο - Βελτιωμένη εφαρμογή

~~114.08€~~**68.20€**

ΔΙΑΘΕΣΙΜΑ  
ΝΟΥΜΕΡΑ

από **00**  
έως **07**

**Beta EASY****7904N - B0790408\***

Τζάκετ εργασίας τύπου πιλότου, καπιτονέ, από T/C καμβά, 270 g/m<sup>2</sup>, επιθέματα "Oxford", μαύρο επένδυση από πολυέστερ, 140 g/m<sup>2</sup>

~~153.76€~~**96.50€**

ΔΙΑΘΕΣΙΜΑ  
ΝΟΥΜΕΡΑ

από **01,03**  
**04-05**

**Beta EASY****7905G - B0790508\***

Φόρμα εργασίας T/C καμβάς, 260 g/m<sup>2</sup>, επιθέματα Oxford, γκρι  
Νέο σχέδιο - Βελτιωμένη εφαρμογή

~~141.98€~~**85.56€**

ΔΙΑΘΕΣΙΜΑ  
ΝΟΥΜΕΡΑ

από **00**  
έως **07**

**Beta EASY****7905E - B079050901**

Φόρμα εργασίας από T/C καμβά, 260 g/m<sup>2</sup>, επιθέματα Oxford, γκρι

~~107.88€~~**54.00€****Beta EASY**

\* προσθέστε το νούμερο ενδύματος της επιλογής σας ή επιλέξτε το 9ψήφιο κωδικό

# Ρούχα εργασίας

**7907G - B0790708\***

Γιλέκο εργασίας, T/C καμβάς, 260 g/m<sup>2</sup>, επιθέματα Oxford, γκρι  
Νέο σχέδιο - Βελτιωμένη εφαρμογή

XS	00
S	01
M	02
L	03
XL	04
XXL	05
XXXL	06
XXXXL	07

~~84.32€~~  
**50.84€**

ΔΙΑΘΕΣΙΜΑ  
ΝΟΥΜΕΡΑ  
από **00**  
εως **07**



**Beta EASY**

**7909 - B0790901\***

Τζάκετ εργασίας από καμβά T/C 270 g, ενθέματα Oxford, γκρι

~~95.48€~~  
**46.00€**

ΔΙΑΘΕΣΙΜΑ  
ΝΟΥΜΕΡΑ  
από **00**  
εως **01**



**7909V - B0790905\***

Τζάκετ εργασίας, T/C καμβάς, 260 g/m<sup>2</sup>, επιθέματα Oxford, πράσινο

~~94.24€~~  
**60.90€**

ΔΙΑΘΕΣΙΜΑ ΝΟΥΜΕΡΑ

<b>7909V</b> πράσινο	<b>7909P</b> μπλέ πετράλ	<b>7909B</b> μπλέ
από <b>00</b>	από <b>00</b>	από <b>00</b>
εως <b>07</b>	εως <b>07</b>	εως <b>07</b>



**Beta EASY**

**7909G - B0790908\***

Τζάκετ εργασίας, T/C καμβάς, 260 g/m<sup>2</sup>, επιθέματα Oxford, γκρι  
Νέο σχέδιο - Βελτιωμένη εφαρμογή

~~100.44€~~  
**60.76€**

ΔΙΑΘΕΣΙΜΑ  
ΝΟΥΜΕΡΑ  
από **00**  
εως **07**



**Beta EASY**

**7909E - B079090906**

Τζάκετ εργασίας από T/C καμβά, 260 g/m<sup>2</sup>, επιθέματα Oxford, γκρι

~~75.02€~~  
**37.50€**

**Beta EASY**



**7930G - B0793003\***

Παντελόνι εργασίας, 100% βαμβάκι stretch, 220 g/m<sup>2</sup>  
Στενή εφαρμογή

~~88.66€~~  
**59.00€**

ΔΙΑΘΕΣΙΜΑ  
ΝΟΥΜΕΡΑ  
από **01**  
**03-04**



**7930MG - B0793004\***

Παντελόνι εργασίας, πολύτσητο, 97% βαμβάκι, 3% ύφασμα stretch, 220 g/m<sup>2</sup>, γκρι

~~92.38€~~  
**53.94€**

ΔΙΑΘΕΣΙΜΑ  
ΝΟΥΜΕΡΑ  
από **00**  
εως **06**



**7931MG - B0793104\***

Βερμούδα εργασίας, 97% βαμβάκι, 3% ύφασμα stretch, 220 g/m<sup>2</sup>, γκρι

~~74.40€~~  
**43.40€**

ΔΙΑΘΕΣΙΜΑ  
ΝΟΥΜΕΡΑ  
από **00**  
εως **06**



**7933P - B079330101**

Φόρμα εργασίας, 100% βαμβάκι, 260 g/m<sup>2</sup>, γκρι

~~91.76€~~  
**45.50€**



**7935P - B079350103**

Φόρμα εργασίας, 100% βαμβάκι,  
260 g/m<sup>2</sup>, γκρι



~~125.86€~~  
**62.00€**

XS	00
S	01
M	02
L	03
XL	04
XXL	05
XXXL	06
XXXXL	07

**7935MG - B0793504\***

Φόρμα εργασίας, 97% βαμβάκι,  
3% ύφασμα stretch,  
220 g/m<sup>2</sup>, γκρι



~~162.44€~~  
**94.86€**

ΔΙΑΘΕΣΙΜΑ  
ΝΟΥΜΕΡΑ  
από **00**  
εως **06**

**7937MG - B0793704\***

Αμάνικο τζάκετ εργασίας,  
97% βαμβάκι, 3% ύφασμα  
stretch, 220 g/m<sup>2</sup>, γκρι



~~86.18€~~  
**50.22€**

ΔΙΑΘΕΣΙΜΑ  
ΝΟΥΜΕΡΑ  
από **00**  
εως **06**

**7939P - B0793901\***

Τζάκετ εργασίας, 100% βαμβάκι,  
260 g/m<sup>2</sup>, γκρι



~~91.14€~~  
**46.00€**

ΔΙΑΘΕΣΙΜΑ  
ΝΟΥΜΕΡΑ  
από **01-02**  
**06**

**7939G - B0793903\***

Τζάκετ εργασίας, 100% βαμβάκι  
stretch, 220 g/m<sup>2</sup>  
Στενή εφαρμογή



~~96.10€~~  
**48.50€**

ΔΙΑΘΕΣΙΜΑ  
ΝΟΥΜΕΡΑ  
από **01, 03**  
**04**

Cotton

**7970 - B0797001\***

Παντελόνι από PVC Tricot,  
αδιάβροχο, κίτρινο



~~33.48€~~  
**16.20€**

ΔΙΑΘΕΣΙΜΑ  
ΝΟΥΜΕΡΑ  
από **01**  
**02**

**7973 - B079730000**

Φόρμα από PVC Tricot,  
αδιάβροχη, μπλε



~~57.04€~~  
**28.50€**

**7979 - B0797901\***

Τζάκετ από PVC Tricot,  
αδιάβροχο, κίτρινο



~~55.18€~~  
**26.50€**

ΔΙΑΘΕΣΙΜΑ ΝΟΥΜΕΡΑ	
κίτρινο	
B0797901	<b>02</b>
B0797901	<b>05</b>
πράσινο	
B0797902	<b>02</b>

**7984G - B079840525**

Ζώνη εργασίας, 100% ΤΡΕ, με επικρωμιωμένη  
μεταλλική αγκράφα, ένα μέγεθος: 125 cm -  
μπορεί να κοντύνει, πλάτος: 35 mm, μαύρη



~~25.42€~~  
**16.70€**

\* προσθέστε το νούμερο ενδύματος της επιλογής σας ή επιλέξτε το 9ψήφιο κωδικό



## ΑΝΤΙΠΡΟΣΩΠΟΣ

Το παρόν φυλλάδιο ισχύει μέχρι εξαντλήσεως των αποθεμάτων.  
Οι πλήρεις κατάλογοι της εταιρείας μας βρίσκονται διαθέσιμοι στο πλησιέστερο κατάστημα της περιοχής σας καθώς και στο [www.lam.gr](http://www.lam.gr).  
Η ηλεκτρονική μας σελίδα, η σελίδα στο Facebook καθώς και η σελίδα στο Instagram έχουν αποκλειστικά πληροφοριακό χαρακτήρα και δεν λειτουργούν σαν ηλεκτρονικά καταστήματα.  
Η ΛΑΜ Α.Ε.Β.Ε. διαθέτει δίκτυο συνεργαζόμενων καταστημάτων σε όλη την χώρα για τις πωλήσεις των προϊόντων της.  
Η εταιρεία διατηρεί το δικαίωμα να ενημερώνει και να αναβαθμίζει τη σειρά των προϊόντων της χωρίς ειδοποίηση και δεν φέρει καμία ευθύνη για τυχόν τυπογραφικά λάθη.  
Οι απεικονίσεις αποτελούν copyright της εταιρείας και απαγορεύεται κάθε είδους αναπαραγωγή με οποιαδήποτε μορφή ή μέσον, ολική ή μερική χωρίς άδεια.

ΚΩΔΙΚΟΣ : 000191