

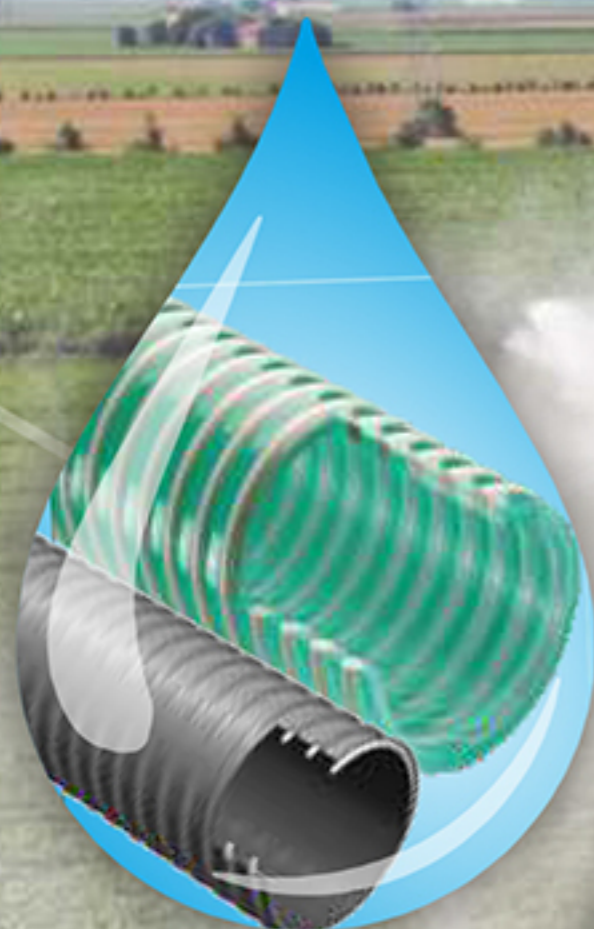

Α. ΚΕΧΑΓΙΑ·Σ. ΒΟΥΤΣΑ Ο.Ε.

ΒΙΟΤΕΧΝΙΑ ΚΑΤΑΣΚΕΥΩΝ ΑΓΡΟΤΙΚΩΝ ΑΡΔΕΥΤΙΚΩΝ ΕΞΑΡΤΗΜΑΤΩΝ
& ΜΕΤΑΛΛΙΚΩΝ ΕΙΔΩΝ & ΕΜΠΟΡΙΑ ΥΔΡΑΥΛΙΚΩΝ ΕΙΔΩΝ





Α.ΚΕΧΑΓΙΑ·Σ.ΒΟΥΤΣΑ Ο.Ε.

ΒΙΟΤΕΧΝΙΑ ΚΑΤΑΣΚΕΥΩΝ ΑΓΡΟΤΙΚΩΝ ΑΡΔΕΥΤΙΚΩΝ ΕΞΑΡΤΗΜΑΤΩΝ
& ΜΕΤΑΛΛΙΚΩΝ ΕΙΔΩΝ & ΕΜΠΟΡΙΑ ΥΔΡΑΥΛΙΚΩΝ ΕΙΔΩΝ



Η εταιρία 3Σ ιδρύθηκε το 1991 στη Θεσσαλονίκη, με βασικό αντικείμενο την κατασκευή σφιγκτήρων και στηριγμάτων σωλήνων για την άδρευση, ύδρευση, εξαερισμό, κλιματισμό και βιομηχανία και εμπορία υδραυλικών και αρδευτικών εξαρτημάτων.

Η 20ετής σχεδόν πείρα της 3Σ οδήγησε, βήμα βήμα σε βελτίωση και τελειοποίηση της ποιότητας των παραγόμενων προϊόντων.

Έτσι, σήμερα η 3Σ παρουσιάζει μια υψηλής ποιότητας σειρά προϊόντων σε τρεις διαφορετικούς τύπους: γαλβανιζέ απλά, γαλβανιζέ βαρέως τύπου και ανοξείδωτου χάλυβα.

Οι ανοξείδωτοι σφιγκτήρες προορίζονται για την βιομηχανία των τροφίμων, χημική βιομηχανία και για εγκαταστάσεις σε συνθήκες περιβάλλοντος που προκαλούν διάβρωση.

Η 3Σ απασχολεί μόνιμο εξειδικευμένο προσωπικό. Οι πωλήσεις της καλύπτουν όλη την Ελληνική αγορά και ορισμένες χώρες της Ευρώπης.

3S Company was established in 1991 in Thessaloniki, and is mainly oriented towards the manufacture of clamps.

Its 10-year experience led the company step-by-step to the improvement and perfection of the manufactured products' quality.

Today, 3S company offers a series of high quality products in three different types: plain galvanized, heavy duty galvanized, and stainless steel clamps. The Stainless clamps are designated for use in food and chemical industry, as well as in installations, in environmental conditions allowing corrosion.

3S Company employs permanently a specialized staff. Its sales cover the entire Greek market and some European countries.



A. ΚΕΧΑΓΙΑ · Σ. ΒΟΥΤΣΑ Ο.Ε.

ΒΙΟΤΕΧΝΙΑ ΚΑΤΑΣΚΕΥΩΝ ΑΓΡΟΤΙΚΩΝ ΑΡΔΕΥΤΙΚΩΝ ΕΞΑΡΤΗΜΑΤΩΝ
& ΜΕΤΑΛΛΙΚΩΝ ΕΙΔΩΝ & ΕΜΠΟΡΙΑ ΥΔΡΑΥΛΙΚΩΝ ΕΙΔΩΝ

ΠΛΗΡΟΦΟΡΙΕΣ

- Οι τιμές μπορεί να αλλάξουν χωρίς προειδοποίηση
- Οι τιμές αναφέρονται σε παράδοση στον χώρο μας ή σε πρακτορεία μεταφορών της επιλογής σας εντός Θεσσαλονίκης
- Τα μεταφορικά έξοδα και η μεταφορά των προϊόντων επιβαρύνουν τον πελάτη
- Οι τιμές των προϊόντων είναι τοις μετρητοίς
- Για κάθε μη πληρωμή τοις μετρητοίς συμφωνία με την εταιρία

ΕΜΒΑΣΜΑΤΑ

ΟΨΕΩΣ ΤΡΑΠΕΖΑ ΠΕΙΡΑΙΩΣ

ΑΡ ΛΟΓΑΡΙΑΣΜΟΥ ΤΡΑΠΕΖΗΣ

GR0401714310006431040030355

- Στις Καταθέσεις Εμβασμάτων παρακαλούμε να ενημερώνετε το Λογιστήριο στο τηλέφωνο: 2310 733.330 ή στο Fax: 2310 749.211
e-mail: kexagiasboutsas3s@yahoo.gr

**Ο ΤΙΜΟΚΑΤΑΛΟΓΟΣ ΙΣΧΥΕΙ ΕΩΣ ΤΗΝ ΕΚΔΟΣΗ ΝΕΩΤΕΡΟΥ
ΣΤΙΣ ΤΙΜΕΣ ΤΟΥ ΚΑΤΑΛΟΓΟΥ ΔΕΝ ΠΕΡΙΛΑΜΒΑΝΕΤΑΙ Φ.Π.Α.**

ΟΙ ΕΚΠΤΩΣΕΙΣ ΚΑΙ ΟΙ ΤΙΜΕΣ ΜΠΟΡΟΥΝ ΝΑ ΑΛΛΑΞΟΥΝ ΧΩΡΙΣ ΠΡΟΕΙΔΟΠΟΙΗΣΗ

ΠΕΡΙΕΧΟΜΕΝΑ ΚΑΤΑΛΟΓΟΥ

Σφιγκτήρες Βαρέως Τύπου Γαλβανιζέ	σελ. 03
Πίνακας Επιλογής Σφιγκτήρων	σελ. 04
Σφιγκτήρες Ελαφρύ Τύπου Λαστιχοσωλήνων - Κολάρων	σελ. 05
Σφιγκτήρες Βενζίνης Ελαφρύ Τύπου NORMA	σελ. 06
Σφιγκτήρες Ελαφρύ Τύπου (κατσαβίδι) NORMA INOX	σελ. 06
Σφιγκτήρες Ελαφρύ Τύπου MIKALOR	σελ. 06
Εξαρτήματα PERROT - BAUER	σελ. 07
Ποτήρια Αναρροφήσεως Σιδερένια	σελ. 68
Βάνα BUTTERFLY (Πεταλούδα) - Καμπύλες	σελ. 69
Αεροτουλούμπες - Αντλία χειρός - Ενωτήρες με πάσο	σελ. 70
Κάνουλες - Βάνες	σελ. 71
Διακόπτες Σφαιρικοί	σελ. 72
Βάνες Αντιπαγωτικές και Τεφλόν	σελ. 73
Εγκαθίσσεις - Βάνες Ορειχάλκινες	σελ. 74
Βαλβίδες Ορειχάλκινες - Ορειχάλκινα Ποτήρια και Κλαπέ	σελ. 75
Σωληνομαστοί Γαλβανιζέ	σελ. 76
Σωληνομαστοί Μαύροι	σελ. 77
Ρακόρ Ορειχάλκινα - Πλαστικά	σελ. 78
Υδρόμετρα	σελ. 79
Εξαρτήματα Σιδηροσωλήνων	σελ. 80
Εξαρτήματα Σιδηροσωλήνων	σελ. 81
Ασφάλειες Περόνες - Αρότρου	σελ. 82
Εκτοξευτήρες	σελ. 83
Είδη Κήπου	σελ. 84
Πριόνια - Ψαλίδια Κήπου	σελ. 85



Α. ΚΕΧΑΓΙΑ · Σ. ΒΟΥΤΣΑ Ο.Ε.

ΒΙΟΤΕΧΝΙΑ ΚΑΤΑΣΚΕΥΩΝ ΑΓΡΟΤΙΚΩΝ ΑΡΔΕΥΤΙΚΩΝ ΕΞΑΡΤΗΜΑΤΩΝ
& ΜΕΤΑΛΛΙΚΩΝ ΕΙΔΩΝ & ΕΜΠΟΡΙΑ ΥΔΡΑΥΛΙΚΩΝ ΕΙΔΩΝ

ΣΦΙΓΚΤΗΡΕΣ - ΒΑΡΕΩΣ ΤΥΠΟΥ ΜΑΣΙΦ ΑΤΣΑΛΙΝΗ ΒΙΔΑ - ΑΝΟΞΕΙΔΩΤΗ

ΔΙΑΜΕΤΡΟΣ		ΓΑΛΒΑΝΙΖΕ ΒΑΡΕΩΣ ΤΥΠΟΥ		ΓΑΛΒΑΝΙΖΕ ΜΑΣΙΦ		ΑΝΟΞΕΙΔΩΤΟΙ	
		ΒΙΔΑ Μ8		ΒΙΔΑ Μ8 - 8,8		ΒΙΔΑ ΑΝΟΞΕΙΔΩΤΗ	
ΧΙΛΙΟΣΤΑ	ΙΝΤΣΕΣ	ΚΩΔΙΚΟΣ	EURO	ΚΩΔΙΚΟΣ	EURO	ΚΩΔΙΚΟΣ	EURO
28-31	1"	01-028	1,39	02-028	1,74	03-028	6,60
32-35		01-032	1,39	02-032	1,74	03-032	6,67
36-40	1 ^{1/4} "	01-036	1,39	02-036	1,74	03-036	6,69
41-44		01-041	1,39	02-041	1,74	03-041	6,72
44-47	1 ^{1/2} "	01-044	1,39	02-044	1,74	03-044	6,72
47-51		01-047	1,50	02-047	1,81	03-047	6,74
51-55	1 ^{3/4} "	01-051	1,50	02-051	1,81	03-051	6,77
55-59	2"	01-055	1,50	02-055	1,81	03-055	6,92
59-63		01-059	1,53	02-059	2,10	03-059	6,98
63-68	2 ^{1/4} "	01-063	1,53	02-063	2,10	03-063	7,03
Φ63		01-Φ063	1,53	02-Φ063	2,10	03-Φ063	7,03
68-73	2 ^{1/2} "	01-068	1,68	02-068	2,21	03-068	7,15
73-79	2 ^{3/4} "	01-073	1,68	02-073	2,21	03-073	7,27
Φ75		01-Φ075	1,68	02-Φ075	2,21	03-Φ075	7,27
79-85	3"	01-079	1,68	02-079	2,21	03-079	7,38
86-91	3 ^{1/4} "	01-086	1,74	02-086	2,42	03-086	7,43
Φ90		01-Φ090	1,74	02-Φ090	2,42	03-Φ090	7,43
91-97	3 ^{1/2} "	01-091	1,74	02-091	2,42	03-091	7,56
Φ100		01-Φ0100	1,74	02-Φ0100	2,44	03-Φ0100	7,56
97-104	3 ^{3/4} "	01-097	1,92	02-097	2,44	03-097	7,75
104-112	4"	01-0104	1,92	02-0104	2,44	03-0104	8,02
Φ110		01-Φ0110	1,92	02-Φ0110	2,49	03-Φ0110	8,02
112-121	4 ^{1/4} "	01-0112	2,10	02-0112	2,49	03-0112	8,15
121-130	4 ^{1/2} "	01-0121	2,10	02-0121	2,49	03-0121	8,30
130-140	5"			02-0130	3,49	03-0130	9,11
140-150	5"			02-0140	3,49	03-0140	9,16
150-165	6"			02-0150	3,59	03-0150	9,56
165-180				02-0165	3,59	03-0165	9,56
180-195	6"			02-0180	3,59	03-0180	9,56
195-210				02-0195	4,34	03-0195	10,08
210-230	8"			02-0210	4,34	03-0210	10,08



Ο ΤΙΜΟΚΑΤΑΛΟΓΟΣ ΙΣΧΥΕΙ ΕΩΣ ΤΗΝ ΕΚΔΟΣΗ ΝΕΟΤΕΡΟΥ
ΣΤΙΣ ΠΑΡΑΠΑΝΩ ΤΙΜΕΣ ΔΕΝ ΣΥΜΠΕΡΙΛΑΜΒΑΝΕΤΑΙ Φ.Π.Α. 24%



ΠΙΝΑΚΑΣ ΕΠΙΛΟΓΗΣ ΣΦΙΓΚΤΗΡΩΝ

ΔΙΑΜΕΤΡΟΣ		ΛΑΣΤΙΧΟ ΝΕΡΟΣΩΛ. ΠΡΑΣΙΝΟ	ΛΑΣΤΙΧΟ ΜΑΝΙΚΑ ΧΕΛΙΦΛΑΤ ΜΠΛΕ	ΛΑΣΤΙΧΟ ΜΑΝΙΚΑ ΧΕΛΙΦΛΑΤ ΚΟΚΚΙΝΗ	ΛΑΣΤΙΧΟ ΣΠΙΡΑΛ ΓΚΡΙ ΜΟΥΦΑ	ΛΑΣΤΙΧΟ ΜΑΥΡΟ ΚΑΡΟΥΛΙΑ	ΣΠΙΡΑΛ ΓΚΡΙ ΧΩΡΙΣ ΜΟΥΦΑ	ΠΟΛΥΕ- ΘΥΛΑΙΝΙΟ ΑΔΡΕΥΣΗΣ
ΧΙΛΙΟΣΤΑ	ΙΝΤΖΕΣ							
28-31	1"	1"						
32-35		1 ^{1/4} "				1"	1"	
36-40	1 ^{1/4} "							
41-44		1 ^{1/2} "				1 ^{1/4} "	1 ^{1/4} "	
44-47	1 ^{1/2} "							
47-51		1 ^{3/4} "					1 ^{1/2} "	
51-55	1 ^{3/4} "		2"					
55-59	2"	2"						
59-63							2"	
Φ63								Φ63
63-68	2 ^{1/4} "		2 ^{1/2} "	2 ^{1/2} "				
68-73	2 ^{1/2} "	2 ^{1/2} "		2"	2"			
Φ75								Φ75
73-79	2 ^{3/4} "		3"	3"		Φ75	2 ^{1/2} "	
79-85	3"	3"			2 ^{1/2} "	Φ82		
86-91	3 ^{1/4} "	3 ^{1/2} "	3 ^{1/2} "	3 ^{1/2} "				
Φ90					3"	Φ90	3"	Φ90
91-97	3 ^{1/2} "		3 ^{1/2} "		3"			Φ100
97-104	3 ^{3/4} "	4"	4"			Φ100	3 ^{1/2} "	
104-112	4"			4"		Φ110		Φ110
112-121	4 ^{1/4} "							
121-130	4 ^{1/2} "	5"	4 ^{1/2} "	4 ^{1/2} "	4"	Φ125	4"	
130-140	5"						5"	
140-150	5"	6"			5"			
150-165	6"						6"	
165-180								
180-195					6"			
195-210							7"	
210-230					8"		8"	

ΟΙ ΠΑΡΑΠΑΝΩ ΣΦΙΓΚΤΗΡΕΣ ΕΙΝΑΙ ΓΑΛΒΑΝΙΖΕ ΚΑΙ ΑΝΟΞΕΙΔΩΤΟΙ
ΠΡΟΣΟΧΗ ΚΑΤΑΣΚΕΥΑΖΟΥΜΕ ΣΦΙΓΚΤΗΡΕΣ ΚΑΤΟΠΙΝ ΠΑΡΑΓΓΕΛΙΑΣ
ΟΛΩΝ ΤΩΝ ΔΙΑΜΕΤΡΩΝ ΚΑΙ ΓΙΑ ΟΛΑ ΤΑ ΛΑΣΤΙΧΑ ΑΠΟ 28 ΧΙΛ. ΚΑΙ ΠΑΝΩ



Α. ΚΕΧΑΓΙΑ · Σ. ΒΟΥΤΣΑ Ο.Ε.

ΒΙΟΤΕΧΝΙΑ ΚΑΤΑΣΚΕΥΩΝ ΑΓΡΟΤΙΚΩΝ ΑΡΔΕΥΤΙΚΩΝ ΕΞΑΡΤΗΜΑΤΩΝ
& ΜΕΤΑΛΛΙΚΩΝ ΕΙΔΩΝ & ΕΜΠΟΡΙΑ ΥΔΡΑΥΛΙΚΩΝ ΕΙΔΩΝ



ΣΦΙΓΚΤΗΡΕΣ - ΕΛΑΦΡΥ ΤΥΠΟΥ ΛΑΣΤΙΧΟΣΩΛΗΝΩΝ



ΚΩΔΙΚΟΣ	Α/Α	φ		€	ΚΩΔΙΚΟΣ	Α/Α	φ		€
					04-040/12	26	40-60/12	25	1,04
	1	7-11/5	100	0,91	04-050/12	27	50-70/12	25	1,07
	2	8-12/7,5	100	0,76	04-060/12	28	60-80/12	25	1,20
	3	10-16/7,5	100	0,76	04-070/12	29	70-90/12	25	1,25
	4	12-18/7,5	100	0,76	04-080/12	30	80-100/12	25	1,25
04-08	5	8-12/9	100	0,60	04-090/12	31	90-110/12	20	1,51
04-010	6	10-16/9	100	0,60	04-0100/12	32	100-120/12	100	1,54
Φ012	7	12-18/9	100	0,60	04-0110/12	33	110-130/12	100	1,61
04-012	8	12-22/9	100	0,65	04-0120	34	120-140/12	100	1,69
04-016	9	16-27/9	100	0,65	04-0130	35	130-150/12	100	1,69
04-020	10	20-32/9	100	0,65	04-0140	36	140-160/12	100	1,74
04-025	11	25-40/9	100	0,70	04-0150	37	150-170/12	100	1,82
04-030	12	30-45/9	100	0,75	04-0160	38	160-180/12	100	1,87
04-035	13	35-50/9	50	0,75	04-0170	39	170-190/12	50	2,99
04-040	14	40-60/9	50	0,78	04-0180	40	180-200/12	50	3,33
04-050	15	50-70/9	50	0,78	04-0190	41	190-210/12	50	3,48
04-060	16	60-80/9	25	0,83	04-0200	42	200-220/12	50	3,51
04-070	17	70-90/9	25	1,07	04-0210	43	210-230/12	50	3,51
04-080	18	80-100/9	25	1,07	04-0220	44	220-240/12	50	3,75
04-090	19	90-110/9	25	1,07	04-0230	45	230-250/12	50	3,90
04-0100	20	100-120/9	25	1,66	04-0240	46	240-260/12	50	3,90
04-016/12	21	16-27/12	50	0,76	04-0250	47	250-270/12	50	4,03
04-020/12	22	20-32/12	50	0,76	04-0280	48	280-300/12	50	4,32
04-025/12	23	25-40/12	50	0,78	04-0290	49	290-310/12	50	4,32
04-030/12	24	30-45/12	50	0,83					
04-035/12	25	35-50/12	50	0,83					



ΣΦΙΓΚΤΗΡΕΣ ΚΟΛΑΡΩΝ ΤΟΥ ΜΕΤΡΟΥ



e-mail: kexagiaboutsas3s@yahoo.gr

ΚΩΔΙΚΟΣ	Α/Α	ΠΕΡΙΓΡΑΦΗ	€
05-ΣΦΙ	1	30Μ x 12mm	102,70
ΚΕΦΑΛΗ ΣΦΙΓΚΤΗΡΑ	2	ΣΥΝΔΕΤΗΡΑΣ	1,17
	3		



Α. ΚΕΧΑΓΙΑ·Σ. ΒΟΥΤΣΑ Ο.Ε.

ΒΙΟΤΕΧΝΙΑ ΚΑΤΑΣΚΕΥΩΝ ΑΓΡΟΤΙΚΩΝ ΑΡΔΕΥΤΙΚΩΝ ΕΞΑΡΤΗΜΑΤΩΝ
& ΜΕΤΑΛΛΙΚΩΝ ΕΙΔΩΝ & ΕΜΠΟΡΙΑ ΥΔΡΑΥΛΙΚΩΝ ΕΙΔΩΝ



ΣΦΙΓΚΤΗΡΕΣ ΚΟΛΑΡΩΝ ΒΕΝΖΙΝΗΣ



ΚΩΔΙΚΟΣ	A/A	No	φ	€	ΚΩΔΙΚΟΣ	A/A	No	φ	€
ΣΦ 7-9B	1	8	7-9/9	0,78	ΣΦ 13-15B	7	14	13-15/9	0,78
ΣΦ 8-10B	2	9	8-10/9	0,78	ΣΦ 14-16B	8	15	14-16/9	0,78
ΣΦ 9-11B	3	10	9-11/9	0,78	ΣΦ 15-17B	9	16	15-17/9	0,78
ΣΦ 10-12B	4	11	10-12/9	0,78	ΣΦ 16-18B	10	17	16-18/9	0,82
ΣΦ 11-13B	5	12	11-13/9	0,78	ΣΦ 17-19B	11	18	17-19/9	0,82
ΣΦ 12-14B	6	13	12-14/9	0,78	ΣΦ 19-21B	12	19	19-21/9	0,82



ΣΦΙΓΚΤΗΡΕΣ ΚΟΛΑΡΩΝ ΙΝΟΧ W4



ΚΩΔΙΚΟΣ	A/A	φ		€	ΚΩΔΙΚΟΣ	A/A	φ		€
06-08W4	1	8-16/9	100	1,45	06-020W4	10	20-32/12	50	2,10
06-012W4	2	12-22/9	100	1,67	06-025W4	11	25-40/12	50	2,24
06-016W4	3	16-27/9	100	1,72	06-035W4	12	35-50/12	50	2,40
06-020W4	4	20-32/9	100	1,72	06-040W4	13	40-60/12	25	2,60
06-025W4	5	25-40/9	100	1,90	06-050W4	14	50-70/12	25	2,73
06-032W4	6	32-50/9	50	1,95	06-060W4	15	60-80/12	25	2,94
06-040W4	7	40-60/9	50	2,03	06-070W4	16	70-90/12	25	3,38
06-050W4	8	50-70/9	50	2,08	06-080W4	17	80-100/12	25	3,48
06-016W4	9	16-27/12	50	2,08	06-090W4	18	90-110/12	25	3,62



ΣΦΙΓΚΤΗΡΕΣ ΚΟΛΑΡΩΝ ΕΛΑΦΡΟΥ ΤΥΠΟΥ



ΚΩΔΙΚΟΣ	A/A	φ	€	ΚΩΔΙΚΟΣ	A/A	φ	€
ΣΦ05-08	1	8-16	0,42	ΣΦ05-050	9	50-70	0,58
ΣΦ05-012	2	12-22	0,42	ΣΦ05-060	10	60-80	0,63
ΣΦ05-016	3	16-27	0,42	ΣΦ05-070	11	70-90	0,76
ΣΦ05-020	4	20-32	0,42	ΣΦ05-080	12	80-100	0,76
ΣΦ05-025	5	25-40	0,47	ΣΦ05-090	13	90-110	0,78
ΣΦ05-030	6	30-45	0,52	ΣΦ05-0100	14	100-120	1,10
ΣΦ05-032	7	32-50	0,54	ΣΦ05-0110	15	110-130	1,15
ΣΦ05-040	8	40-60	0,58	ΣΦ05-0120	16	120-140	1,20
				ΣΦ05-0130	17	130-150	1,20



ΕΞΑΡΤΗΜΑΤΑ ΤΕΧΝΗΤΗΣ ΒΡΟΧΗΣ ΤΥΠΟΥ ΠΕΡΟΤ-PERROT (P)

P001



ΤΑΧΥΣΥΝΔΕΣΜΟΣ ΠΛΗΡΗΣ

ΚΩΔΙΚΟΣ	ΔΙΑΣΤΑΣΗ	ΤΙΜΗ
P001.00070	Φ70	17,70
P001.00089	Φ89	24,50
P001.00108	Φ108	29,80
P001.00120	Φ120	101,00
P001.00150	Φ150	137,00

P002



ΕΠΙΣΤΟΜΙΟ ΑΡΣΕΝΙΚΟ

ΚΩΔΙΚΟΣ	ΔΙΑΣΤΑΣΗ	ΤΙΜΗ
P002.00070	Φ70	3,40
P002.00089	Φ89	4,70
P002.00108	Φ108	6,10
P002.00120	Φ120	20,00
P002.00150	Φ150	27,00

P003



ΕΠΙΣΤΟΜΙΟ ΘΗΛΥΚΟ ΜΕ ΣΥΝΔΕΤΗΡΑ

ΚΩΔΙΚΟΣ	ΔΙΑΣΤΑΣΗ	ΤΙΜΗ
P003.00070	Φ70	14,30
P003.00089	Φ89	19,80
P003.00108	Φ108	23,70
P003.00120	Φ120	81,00
P003.00150	Φ150	110,00

P004



ΣΥΝΔΕΤΗΡΑΣ ΔΙΚΛΕΙΔΟΣ

ΚΩΔΙΚΟΣ	ΔΙΑΣΤΑΣΗ	ΤΙΜΗ
P004.00070	Φ70	10,60
P004.00089	Φ89	15,00
P004.00108	Φ108	16,90
P004.00120	Φ120	61,00
P004.00150	Φ150	80,00



Α. ΚΕΧΑΓΙΑ · Σ. ΒΟΥΤΣΑ Ο.Ε.

ΒΙΟΤΕΧΝΙΑ ΚΑΤΑΣΚΕΥΩΝ ΑΓΡΟΤΙΚΩΝ ΑΡΔΕΥΤΙΚΩΝ ΕΞΑΡΤΗΜΑΤΩΝ
& ΜΕΤΑΛΛΙΚΩΝ ΕΙΔΩΝ & ΕΜΠΟΡΙΑ ΥΔΡΑΥΛΙΚΩΝ ΕΙΔΩΝ

P005



ΣΥΝΔΕΤΗΡΑΣ ΤΡΙΚΛΕΙΔΟΣ

ΚΩΔΙΚΟΣ	ΔΙΑΣΤΑΣΗ	ΤΙΜΗ
P005.00070	Φ70	15,80
P005.00089	Φ89	22,60
P005.00108	Φ108	25,40
P005.00120	Φ120	

P006



ΕΛΑΣΤΙΚΟΣ ΔΑΚΤΥΛΙΟΣ

ΚΩΔΙΚΟΣ	ΔΙΑΣΤΑΣΗ	ΤΙΜΗ
P006.00070	Φ70	0,70
P006.00071	Φ70 χοντρό	0,90
P006.00089	Φ89	0,85
P006.00090	Φ89 χοντρό	1,00
P006.00108	Φ108	1,50
P006.00109	Φ108 χοντρό	1,70
P006.00120	Φ120	2,50
P006.00150	Φ150	3,00

P007



ΠΩΜΑ ΑΡΣΕΝΙΚΟ

ΚΩΔΙΚΟΣ	ΔΙΑΣΤΑΣΗ	ΤΙΜΗ
P007.00070	Φ70	3,30
P007.00089	Φ89	4,60
P007.00108	Φ108	5,90
P007.00120	Φ120	25,00
P007.00150	Φ150	32,00

P008



ΠΩΜΑ ΘΗΛΥΚΟ

ΚΩΔΙΚΟΣ	ΔΙΑΣΤΑΣΗ	ΤΙΜΗ
P008.00070	Φ70	19,10
P008.00370	Φ70 τρίκλειδο	24,40
P008.00089	Φ89	27,00
P008.00389	Φ89 τρίκλειδο	34,60
P008.00108	Φ108	30,20
P008.03108	Φ108 τρίκλειδο	38,80
P008.00120	Φ120	86,00
P008.00150	Φ150	115,00



Α. ΚΕΧΑΓΙΑ · Σ. ΒΟΥΤΣΑ Ο.Ε.

ΒΙΟΤΕΧΝΙΑ ΚΑΤΑΣΚΕΥΩΝ ΑΓΡΟΤΙΚΩΝ ΑΡΔΕΥΤΙΚΩΝ ΕΞΑΡΤΗΜΑΤΩΝ
& ΜΕΤΑΛΛΙΚΩΝ ΕΙΔΩΝ & ΕΜΠΟΡΙΑ ΥΔΡΑΥΛΙΚΩΝ ΕΙΔΩΝ

P009



ΤΑΧΥΣΥΝΔΕΣΜΟΣ ΜΑΝΙΚΑΣ

ΤΑΧΥΣΥΝΔΕΣΜΟΣ ΜΑΝΙΚΑΣ

ΚΩΔΙΚΟΣ	ΔΙΑΣΤΑΣΗ	ΤΙΜΗ
P009.07020	Φ70 X 2"	30,00
P009.07025	Φ70 X 2 ^{1/2} "	26,60
P009.07030	Φ70 X 3"	27,20
P009.08920	Φ89 X 2"	35,40
P009.08925	Φ89 X 2 ^{1/2} "	33,40
P009.08930	Φ89 X 3"	32,30
P009.08935	Φ89 X 3 ^{1/2} "	34,30
P009.08940	Φ89 X 4"	39,20
P009.10830	Φ108 X 3"	43,20
P009.10835	Φ108 X 3 ^{1/2} "	42,60
P009.10840	Φ108 X 4"	42,80
P009.10850	Φ108 X 5"	48,20
P009.12040	Φ120 X 4"	140,00
P009.12050	Φ120 X 5"	144,00
P009.15050	Φ150 X 5"	187,00
P009.15060	Φ150 X 6"	192,00

P010



ΕΝΩΤΗΡΑΣ ΑΡΣΕΝΙΚΟΣ ΜΑΝΙΚΑΣ

ΕΝΩΤΗΡΑΣ ΑΡΣΕΝΙΚΟΣ ΜΑΝΙΚΑΣ

ΚΩΔΙΚΟΣ	ΔΙΑΣΤΑΣΗ	ΤΙΜΗ
P010.07020	Φ70 X 2"	10,10
P010.07025	Φ70 X 2 ^{1/2} "	8,40
P010.07030	Φ70 X 3"	8,70
P010.08920	Φ89 X 2"	10,90
P010.08925	Φ89 X 2 ^{1/2} "	10,10
P010.08930	Φ89 X 3"	9,40
P010.08935	Φ89 X 3 ^{1/2} "	10,40
P010.08940	Φ89 X 4"	12,90
P010.10830	Φ108 X 3"	13,70
P010.10835	Φ108 X 3 ^{1/2} "	13,70
P010.10840	Φ108 X 4"	13,90
P010.10850	Φ108 X 5"	16,70
P010.12040	Φ120 X 4"	40,00
P010.12050	Φ120 X 5"	42,00
P010.15050	Φ150 X 5"	52,00
P010.15060	Φ150 X 6"	55,00

P011



ΕΝΩΤΗΡΑΣ ΘΗΛΥΚΟΣ ΜΑΝΙΚΑΣ

ΚΩΔΙΚΟΣ	ΔΙΑΣΤΑΣΗ	ΤΙΜΗ
P011.07020	Φ70 X 2"	19,90
P011.07025	Φ70 X 2 ^{1/2} "	18,20
P011.07030	Φ70 X 3"	18,50
P011.08920	Φ89 X 2"	24,50
P011.08925	Φ89 X 2 ^{1/2} "	23,30
P011.08930	Φ89 X 3"	22,90
P011.08935	Φ89 X 3 ^{1/2} "	23,90
P011.08940	Φ89 X 4"	26,20
P011.10830	Φ108 X 3"	29,50
P011.10835	Φ108 X 3 ^{1/2} "	28,90
P011.10840	Φ108 X 4"	28,90
P011.10850	Φ108 X 5"	31,50
P011.12040	Φ120 X 4"	100,00
P011.12050	Φ120 X 5"	102,00
P011.15050	Φ150 X 5"	135,00
P011.15060	Φ150 X 6"	137,00

P012



ΤΑΧΥΣΥΝΔΕΣΜΟΣ ΜΕ 2 ΠΑΣΑ

ΚΩΔΙΚΟΣ	ΔΙΑΣΤΑΣΗ	ΤΙΜΗ
P012.07010	Φ70 X 1 ^{3/4} "	35,50
P012.07015	Φ70 X 1 ^{1/2} "	34,40
P012.07020	Φ70 X 2"	33,60
P012.07025	Φ70 X 2 ^{1/2} "	24,40
P012.07030	Φ70 X 3"	39,60
P012.08910	Φ89 X 1 ^{3/4} "	43,00
P012.08920	Φ89 X 2"	43,00
P012.08925	Φ89 X 2 ^{1/2} "	40,30
P012.08930	Φ89 X 3"	42,00
P012.08940	Φ89 X 4"	52,20
P012.10810	Φ108 X 1 ^{3/4} "	57,60
P012.10825	Φ108 X 2 ^{1/2} "	56,00
P012.10830	Φ108 X 3"	49,10
P012.10840	Φ108 X 4"	50,90
P012.12040	Φ120 X 4"	113,00
P012.12050	Φ120 X 5"	125,00
P012.15060	Φ150 X 6"	173,00



Α. ΚΕΧΑΓΙΑ·Σ. ΒΟΥΤΣΑ Ο.Ε.

ΒΙΟΤΕΧΝΙΑ ΚΑΤΑΣΚΕΥΩΝ ΑΓΡΟΤΙΚΩΝ ΑΡΔΕΥΤΙΚΩΝ ΕΞΑΡΤΗΜΑΤΩΝ
& ΜΕΤΑΛΛΙΚΩΝ ΕΙΔΩΝ & ΕΜΠΟΡΙΑ ΥΔΡΑΥΛΙΚΩΝ ΕΙΔΩΝ

P013



ΕΝΩΤΗΡΑΣ ΑΡΣΕΝΙΚΟΣ ΜΕ ΠΑΣΟ Ή ΜΟΥΦΑ

ΚΩΔΙΚΟΣ	ΔΙΑΣΤΑΣΗ	ΤΙΜΗ
P013.07010	Φ70 X 1 ^{3/4} "	12,50
P013.07015	Φ70 X 1 ^{1/2} "	12,50
P013.07020	Φ70 X 2"	12,00
P013.07025	Φ70 X 2 ^{1/2} "	12,40
P013.07030	Φ70 X 3"	13,90
P013.08910	Φ89 X 1 ^{3/4} "	14,50
P013.08920	Φ89 X 2"	14,50
P013.08925	Φ89 X 2 ^{1/2} "	13,30
P013.08930	Φ89 X 3"	14,00
P013.08931	Φ89 X 3" Βοθρ.	16,90
P013.08940	Φ89 X 4"	17,90
P013.08941	Φ89 X 4" Βοθρ.	22,10
P013.10810	Φ108 X 1"	20,50
P013.10825	Φ108 X 2 ^{1/2} "	20,50
P013.10830	Φ108 X 3"	19,00
P013.10840	Φ108 X 4"	19,60
P013.10841	Φ108 X 4" Βοθρ.	26,60
P013.12040	Φ120 X 4"	26,00
P013.12050	Φ120 X 5"	32,00
P013.15060	Φ150 X 6"	45,00

P014



ΕΝΩΤΗΡΑΣ ΘΗΛΥΚΟΣ ΜΕ ΠΑΣΟ Ή ΜΟΥΦΑ

ΚΩΔΙΚΟΣ	ΔΙΑΣΤΑΣΗ	ΤΙΜΗ
P014.07010	Φ70 X 1 ^{3/4} "	23,00
P014.07015	Φ70 X 1 ^{1/2} "	22,00
P014.07020	Φ70 X 2"	21,60
P014.07025	Φ70 X 2 ^{1/2} "	22,60
P014.07030	Φ70 X 3"	25,70
P014.08910	Φ89 X 1 ^{3/4} "	28,50
P014.08920	Φ89 X 2"	28,50
P014.08925	Φ89 X 2 ^{1/2} "	27,00
P014.08930	Φ89 X 3"	28,00
P014.08940	Φ89 X 4"	34,30
P014.10810	Φ108 X 1 ^{3/4} "	35,50
P014.10825	Φ108 X 2 ^{1/2} "	35,50
P014.10830	Φ108 X 3"	34,60
P014.10840	Φ108 X 4"	0,00
P014.12040	Φ120 X 4"	87,00
P014.12050	Φ120 X 5"	93,00
P014.15060	Φ150 X 6"	128,00



P045



ΕΝΩΤΗΡΑΣ ΑΡΣΕΝΙΚΟΣ ΜΕ ΣΠΑΡΟ

ΚΩΔΙΚΟΣ	ΔΙΑΣΤΑΣΗ	ΤΙΜΗ
P045.07038	Φ70 X 38/45	15,00
P045.07063	Φ70 X 63	16,00
P045.07075	Φ70 X 75	12,10
P045.07089	Φ70 X 89	13,90
P045.08963	Φ89 X 63	17,60
P045.08975	Φ89 X 75	12,70
P045.08989	Φ89 X 89	14,20
P045.08990	Φ89 X 89 Βοθρ.	17,10
P045.08995	Φ89 X 95	20,60
P045.08996	Φ89 X 114	23,70
P045.10875	Φ108 X 75	20,70
P045.10889	Φ108 X 89	18,90
P045.10895	Φ108 X 95	25,40
P045.10898	Φ108 X 100 Βοθρ.	26,80
P045.10896	Φ108 X 114	23,70
P045.10899	Φ108 X 114 Βοθρ.	29,30

P015



ΕΠΙΣΤΟΜΙΟ ΑΡΣΕΝΙΚΟ ΜΕ ΦΛΑΝΤΖΑ

ΚΩΔΙΚΟΣ	ΔΙΑΣΤΑΣΗ	ΤΙΜΗ
P015.07060	Φ70 X 60/50	28,00
P015.07065	Φ70 X 65	31,60
P015.07080	Φ70 X 80	36,00
P015.08965	Φ89 X 65	32,80
P015.08980	Φ89 X 80	37,60
P015.08910	Φ89 X 100	40,70
P015.10880	Φ108 X 80	42,10
P015.10810	Φ108 X 100	43,60
P015.10812	Φ108 X 125	55,60
P015.12010	Φ120 X 100	50,00
P015.12012	Φ120 X 125	60,00
P015.12015	Φ120 X 150	70,00
P015.15012	Φ150 X 125	67,00
P015.15015	Φ150 X 150	77,00

P046



ΕΝΩΤΗΡΑΣ ΘΗΛΥΚΟΣ ΜΕ ΣΠΑΡΟ

ΚΩΔΙΚΟΣ	ΔΙΑΣΤΑΣΗ	ΤΙΜΗ
P046.07038	Φ70 X 38/45	25,10
P046.07063	Φ70 X 63	26,40
P046.07075	Φ70 X 75	22,30
P046.07089	Φ70 X 89	24,20
P046.08963	Φ89 X 63	31,60
P046.08975	Φ89 X 75	26,80
P046.08989	Φ89 X 89	28,20
P046.08995	Φ89 X 95	34,60
P046.08996	Φ89 X 114	35,50
P046.10870	Φ108 X 75	37,30
P046.10889	Φ108 X 89	34,90
P046.10895	Φ108 X 95	38,20
P046.10896	Φ108 X 114	39,70



Α. ΚΕΧΑΓΙΑ·Σ. ΒΟΥΤΣΑ Ο.Ε.

ΒΙΟΤΕΧΝΙΑ ΚΑΤΑΣΚΕΥΩΝ ΑΓΡΟΤΙΚΩΝ ΑΡΔΕΥΤΙΚΩΝ ΕΞΑΡΤΗΜΑΤΩΝ
& ΜΕΤΑΛΛΙΚΩΝ ΕΙΔΩΝ & ΕΜΠΟΡΙΑ ΥΔΡΑΥΛΙΚΩΝ ΕΙΔΩΝ

P047

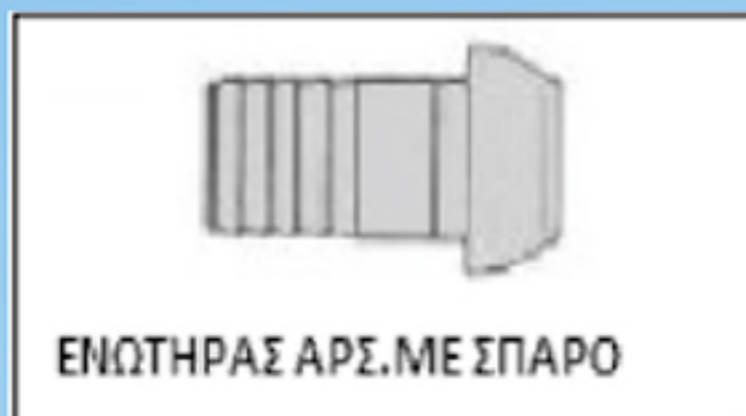

ΕΝΩΤΗΡΑΣ ΑΡΣ. ΜΕ ΣΠΑΡΟ

ΕΝΩΤΗΡΑΣ ΑΡΣΕΝΙΚΟΣ ΠΟΛΥΑΙΘΥΛΕΝΙΟΥ Ε.Τ.

ΚΩΔΙΚΟΣ	ΔΙΑΣΤΑΣΗ	ΤΙΜΗ
P047.07060	Φ70 X 60	8,10
P047.07070	Φ70 X 70	8,80
P047.07080	Φ70 X 80	10,50
P047.08907	Φ89 X 70	12,30
P047.08908	Φ89 X 80	12,00
P047.08910	Φ89 X 100	14,00
P047.10808	Φ108 X 80	14,80
P047.10810	Φ108 X 100	14,60

P048



ΕΝΩΤΗΡΑΣ ΘΗΛ. ΜΕ ΣΠΑΡΟ

ΕΝΩΤΗΡΑΣ ΘΗΛΥΚΟΣ ΠΟΛΥΑΙΘΥΛΕΝΙΟΥ

ΚΩΔΙΚΟΣ	ΔΙΑΣΤΑΣΗ	ΤΙΜΗ
P048.07060	Φ70 X 60	19,30
P048.07070	Φ70 X 70	20,00
P048.07080	Φ70 X 80	21,70
P048.08907	Φ89 X 70	27,80
P048.08908	Φ89 X 80	27,50
P048.08910	Φ89 X 100	29,50
P048.10808	Φ108 X 80	32,80
P048.10810	Φ108 X 100	32,70

P016



ΕΠΙΣΤΟΜΙΟ ΘΗΛΥΚΟ ΜΕ ΦΛΑΝΤΖΑ

ΕΠΙΣΤΟΜΙΟ ΘΗΛΥΚΟ ΜΕ ΦΛΑΝΤΖΑ

ΚΩΔΙΚΟΣ	ΔΙΑΣΤΑΣΗ	ΤΙΜΗ
P016.07060	Φ70 X 60/50	42,10
P016.07065	Φ70 X 65	46,90
P016.07080	Φ70 X 80	52,00
P016.08965	Φ89 X 65	51,70
P016.08980	Φ89 X 80	56,80
P016.08910	Φ89 X 100	60,00
P016.10880	Φ108 X 80	63,00
P016.10810	Φ108 X 100	66,70
P016.10812	Φ108 X 125	78,70
P016.12010	Φ120 X 100	110,00
P016.12012	Φ120 X 125	120,00
P016.12015	Φ120 X 150	130,00
P016.15012	Φ150 X 125	150,00
P016.15015	Φ150 X 150	160,00

ΕΠΙΣΤΟΜΙΟ ΑΡΣΕΝΙΚΟ ΜΕ ΚΑΜΠΥΛΗ - ΦΛΑΝΤΖΑ

P017



ΚΩΔΙΚΟΣ	ΔΙΑΣΤΑΣΗ	ΤΙΜΗ
P017.07060	Φ70 X 60/50	28,70
P017.07065	Φ70 X 65	34,00
P017.07080	Φ70 X 80	38,90
P017.08965	Φ89 X 65	34,90
P017.08980	Φ89 X 80	42,80
P017.08910	Φ89 X 100	46,70
P017.10880	Φ108 X 80	52,70
P017.10810	Φ108 X 100	59,00
P017.10812	Φ108 X 125	68,80
P017.12010	Φ120 X 100	60,00
P017.12012	Φ120 X 125	70,00
P017.12015	Φ120 X 150	80,00
P017.15012	Φ150 X 125	120,00
P017.15015	Φ150 X 150	130,00

P018



ΕΠΙΣΤΟΜΙΟ ΘΗΛΥΚΟ ΜΕ ΚΑΜΠΥΛΗ - ΦΛΑΝΤΖΑ

ΚΩΔΙΚΟΣ	ΔΙΑΣΤΑΣΗ	ΤΙΜΗ
P018.07060	Φ70 X 60/50	42,20
P018.07065	Φ70 X 65	48,60
P018.07080	Φ70 X 80	53,20
P018.08965	Φ89 X 65	51,80
P018.08980	Φ89 X 80	59,50
P018.08910	Φ89 X 100	63,20
P018.10880	Φ108 X 80	71,40
P018.10810	Φ108 X 100	77,90
P018.10812	Φ108 X 125	87,00
P018.12010	Φ120 X 100	120,00
P018.12012	Φ120 X 125	130,00
P018.12015	Φ120 X 150	140,00
P018.15012	Φ150 X 125	160,00
P018.15015	Φ150 X 150	170,00



P019



ΚΑΜΠΥΛΗ ΔΙΚΛΕΙΔΗ

ΚΩΔΙΚΟΣ	ΔΙΑΣΤΑΣΗ	ΤΙΜΗ
P019.00070	Φ70	35,40
P019.00089	Φ89	44,80
P019.00108	Φ108	55,10
P019.00120	Φ120	110,00
P019.00150	Φ150	150,00

P020



ΚΑΜΠΥΛΗ ΤΡΙΚΛΕΙΔΗ

ΚΩΔΙΚΟΣ	ΔΙΑΣΤΑΣΗ	ΤΙΜΗ
P020.00070	Φ70	39,20
P020.00089	Φ89	50,90
P020.00108	Φ108	60,70
P020.00120	Φ120	
P020.00150	Φ150	

P021



ΚΑΜΠΥΛΗ ΣΥΣΤΟΛΙΚΗ ΜΕ ΜΙΚΡΟ ΣΥΝΔΕΤΗΡΑ

ΚΩΔΙΚΟΣ	ΔΙΑΣΤΑΣΗ	ΤΙΜΗ
P021.07089	Φ70 X 89	36,80
P021.07090	Φ70 τρικλ. X 89	42,00
P021.08910	Φ89 X 108	48,00
P021.08911	Φ89 τρικλ. X 108	55,60
P021.10812	Φ108 X 120	70,00
P021.12015	Φ120 X 150	120,0

P022



ΚΑΜΠΥΛΗ ΣΥΣΤΟΛΙΚΗ ΜΕ ΜΕΓΑΛΟ ΣΥΝΔΕΤΗΡΑ

ΚΩΔΙΚΟΣ	ΔΙΑΣΤΑΣΗ	ΤΙΜΗ
P022.08970	Φ89 X 70	40,90
P022.08973	Φ89 τρικλ. X 70	48,50
P022.10889	Φ108 X 89	53,30
P022.10890	Φ108 τρικλ X 89	61,80
P022.12010	Φ120 X 108	100,00
P022.15012	Φ150 X 120	160,00



Α. ΚΕΧΑΓΙΑ·Σ. ΒΟΥΤΣΑ Ο.Ε.

ΒΙΟΤΕΧΝΙΑ ΚΑΤΑΣΚΕΥΩΝ ΑΓΡΟΤΙΚΩΝ ΑΡΔΕΥΤΙΚΩΝ ΕΞΑΡΤΗΜΑΤΩΝ
& ΜΕΤΑΛΛΙΚΩΝ ΕΙΔΩΝ & ΕΜΠΟΡΙΑ ΥΔΡΑΥΛΙΚΩΝ ΕΙΔΩΝ

P023



ΚΑΜΠΥΛΗ ΜΕ 2 ΑΡΣΕΝΙΚΑ ΕΠΙΣΤΟΜΙΑ

ΚΩΔΙΚΟΣ	ΔΙΑΣΤΑΣΗ	ΤΙΜΗ
P023.00070	Φ70	23,50
P023.07089	Φ70 X 89	25,30
P023.00089	Φ89	28,90
P023.08910	Φ89 X 108	32,80
P023.00108	Φ108	37,40
P023.00120	Φ120	50,00
P023.00150	Φ150	65,00

P024



ΚΑΜΠΥΛΗ ΜΕ 2 ΘΗΛΥΚΑ ΕΠΙΣΤΟΜΙΑ

ΚΩΔΙΚΟΣ	ΔΙΑΣΤΑΣΗ	ΤΙΜΗ
P024.00070	Φ70	47,40
P024.07089	Φ70 X 89	52,90
P024.07071	Φ70 τρικλ.	52,60
P024.00089	Φ89	60,40
P024.00090	Φ89 τρικλ.	68,00
P024.08910	Φ89 X 108	70,90
P024.00108	Φ108	72,60
P024.00108	Φ108 τρικλ.	81,10
P024.00120	Φ120	170,00
P024.00150	Φ150	235,00

P025



ΚΑΜΠΥΛΗ ΑΡΣΕΝΙΚΗ ΜΕ ΠΑΣΟ Ή ΜΟΥΦΑ

ΚΩΔΙΚΟΣ	ΔΙΑΣΤΑΣΗ	ΤΙΜΗ
P025.07020	Φ70 X 2"	16,60
P025.07025	Φ70 X 2 1/2"	21,70
P025.07030	Φ70 X 3"	24,70
P025.08925	Φ89 X 2 1/2"	25,80
P025.08930	Φ89 X 3"	28,30
P025.08940	Φ89 X 4"	32,80
P025.10830	Φ108 X 3"	33,10
P025.10840	Φ108 X 4"	42,50
P025.12040	Φ120 X 4"	70,00
P025.12050	Φ120 X 5"	80,00
P025.15060	Φ150 X 6"	95,00



P026



ΚΑΜΠΥΛΗ ΘΗΛΗ ΜΕ ΠΑΣΟ Ή ΜΟΥΦΑ

ΚΑΜΠΥΛΗ ΘΗΛΥΚΗ ΜΕ ΠΑΣΟ Ή ΜΟΥΦΑ

ΚΩΔΙΚΟΣ	ΔΙΑΣΤΑΣΗ	ΤΙΜΗ
P026.07020	Φ70 X 2"	27,70
P026.07025	Φ70 X 2 1/2"	33,00
P026.07030	Φ70 X 3"	37,10
P026.08925	Φ89 X 2 1/2"	40,30
P026.08930	Φ89 X 3"	43,00
P026.08940	Φ89 X 4"	48,10
P026.10830	Φ108 X 3"	49,70
P026.10840	Φ108 X 4"	59,20
P026.12040	Φ120 X 4"	110,00
P026.12050	Φ120 X 5"	120,00
P026.15060	Φ150 X 6"	140,00

P027



ΣΥΣΤΟΛΗ ΜΕ ΜΕΓΑΛΟ ΣΥΝΔΕΤΗΡΑ

ΣΥΣΤΟΛΗ ΜΕ ΜΕΓΑΛΟ ΣΥΝΔΕΤΗΡΑ

ΚΩΔΙΚΟΣ	ΔΙΑΣΤΑΣΗ	ΤΙΜΗ
P027.08970	Φ89 X 70	0,00
P027.08973	Φ89 τρίκλ. X 70	7,60
P027.10889	Φ108 X 89	0,00
P027.10890	Φ108 τρίκλ. X 89	8,50
P027.10891	Φ108 X 89 Βοθρ.	40,80
P027.12010	Φ120 X 108	95,00
P027.15008	Φ150 X 108	130,00
P027.15012	Φ150 X 120	150,00

P028



ΣΥΣΤΟΛΗ ΜΕ ΜΙΚΡΟ ΣΥΝΔΕΤΗΡΑ

ΣΥΣΤΟΛΗ ΜΕ ΜΙΚΡΟ ΣΥΝΔΕΤΗΡΑ

ΚΩΔΙΚΟΣ	ΔΙΑΣΤΑΣΗ	ΤΙΜΗ
P028.07089	Φ70 X 89	26,60
P028.07090	Φ70 τρίκλ X 89	31,80
P028.08910	Φ89 X 108	34,00
P028.08913	Φ89 τρίκλ X 108	41,60
P028.10812	Φ108 X 120	60,00
P028.12015	Φ120 X 150	130,00



P029



ΑΛΛΑΓΕΣ 2 ΑΡΣΕΝΙΚΑ ΕΠΙΣΤΟΜΙΑ

ΑΛΛΑΓΕΣ 2 ΑΡΣΕΝΙΚΑ ΕΠΙΣΤΟΜΙΑ

ΚΩΔΙΚΟΣ	ΔΙΑΣΤΑΣΗ	ΤΙΜΗ
P029.00070	Φ70	15,50
P029.07089	Φ70 X 89	16,90
P029.00089	Φ89	19,10
P029.08910	Φ89 X 108	21,20
P029.00108	Φ108	23,50
P029.00120	Φ120	55,00
P029.00150	Φ150	70,00

P030

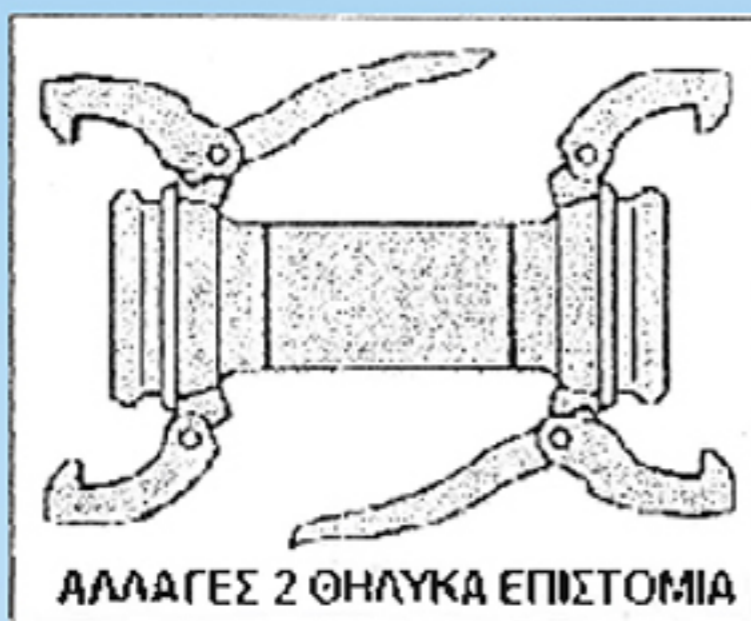

ΑΛΛΑΓΕΣ 2 ΘΗΛΥΚΑ ΕΠΙΣΤΟΜΙΑ

ΑΛΛΑΓΕΣ 2 ΘΗΛΥΚΑ ΕΠΙΣΤΟΜΙΑ

ΚΩΔΙΚΟΣ	ΔΙΑΣΤΑΣΗ	ΤΙΜΗ
P030.00070	Φ70	37,70
P030.00071	Φ70 τρικλ.	42,90
P030.07089	Φ70 X 89	42,20
P030.00089	Φ89	36,70
P030.00090	Φ89 τρικλ.	44,30
P030.08910	Φ89 X 108	52,00
P030.00108	Φ108	56,30
P030.00109	Φ108 τρικλ.	64,80
P030.00120	Φ120	175,00
P030.00150	Φ150	230,00

P031



ΤΑΥ 2 ΑΡΣΕΝΙΚΑ ΕΠΙΣΤΟΜΙΑ

ΤΑΥ 2 ΑΡΣΕΝΙΚΑ ΕΠΙΣΤΟΜΙΑ

ΚΩΔΙΚΟΣ	ΔΙΑΣΤΑΣΗ	ΤΙΜΗ
P031.00070	Φ70	40,80
P031.00089	Φ89	51,00
P031.00108	Φ108	64,80
P031.00120	Φ120	
P031.00150	Φ150	

ΔΙΑΦΟΡΑ ΔΙΚΛΕΙΔΟΥ ΜΕ ΤΡΙΚΛΕΙΔΟ

ΚΩΔΙΚΟΣ	ΤΙΜΗ
Φ70 P	5,20
Φ89 P	7,60
Φ108 P	8,50



Α. ΚΕΧΑΓΙΑ·Σ. ΒΟΥΤΣΑ Ο.Ε.

ΒΙΟΤΕΧΝΙΑ ΚΑΤΑΣΚΕΥΩΝ ΑΓΡΟΤΙΚΩΝ ΑΡΔΕΥΤΙΚΩΝ ΕΞΑΡΤΗΜΑΤΩΝ
& ΜΕΤΑΛΛΙΚΩΝ ΕΙΔΩΝ & ΕΜΠΟΡΙΑ ΥΔΡΑΥΛΙΚΩΝ ΕΙΔΩΝ

P032



ΤΑΥ 2 ΘΗΛΥΚΑ ΕΠΙΣΤΟΜΙΑ

ΚΩΔΙΚΟΣ	ΔΙΑΣΤΑΣΗ	ΤΙΜΗ
P032.00070	Φ70	55,40
P032.00089	Φ89	67,80
P032.00108	Φ108	81,70
P032.00120	Φ120	
P032.00150	Φ150	

P033



ΤΑΥ ΣΥΣΤΟΛΙΚΟ 2 ΑΡΣΕΝΙΚΑ ΕΠΙΣΤΟΜΙΑ

ΚΩΔΙΚΟΣ	ΔΙΑΣΤΑΣΗ	ΤΙΜΗ
P033.08970	Φ89 X 70	49,00
P033.10870	Φ108 X 70	70,10
P033.10889	Φ108 X 89	76,20
P033.12089	Φ120 X 89	
P033.12010	Φ120 X 108	
P033.15089	Φ150 X 89	
P033.15010	Φ150 X 108	
P033.15012	Φ150 X 120	

P034



ΤΑΥ ΣΥΣΤΟΛΙΚΟ 2 ΘΗΛΥΚΑ ΕΠΙΣΤΟΜΙΑ

ΚΩΔΙΚΟΣ	ΔΙΑΣΤΑΣΗ	ΤΙΜΗ
P034.08970	Φ89 X 70	62,80
P034.10870	Φ108 X 70	70,10
P034.10889	Φ108 X 89	76,20
P034.12089	Φ120 X 89	
P034.12010	Φ120 X 108	
P034.15089	Φ150 X 89	
P034.15010	Φ150 X 108	
P034.15012	Φ150 X 120	

P035



ΤΑΥ ΜΕ 1 ΠΑΣΟ ή ΜΟΥΦΑ

ΚΩΔΙΚΟΣ	ΔΙΑΣΤΑΣΗ	ΤΙΜΗ
P035.07010	Φ70 X 1"	34,00
P035.07015	Φ70 X 1 1/2"	36,00
P035.07020	Φ70 X 2"	37,40
P035.07025	Φ70 X 2 1/2"	38,80
P035.08910	Φ89 X 1"	40,00
P035.08920	Φ89 X 2"	42,20
P035.08925	Φ89 X 2 1/2"	44,00
P035.08930	Φ89 X 3"	47,20
P035.10810	Φ108 X 1"	52,00
P035.10820	Φ108 X 2"	54,00
P035.10825	Φ108 X 2 1/2"	57,60
P035.10830	Φ108 X 3"	59,60
P035.10840	Φ108 X 4"	63,00
P035.12030	Φ120 X 3"	
P035.12040	Φ120 X 4"	
P035.12050	Φ120 X 5"	
P035.15040	Φ150 X 4"	
P035.15050	Φ150 X 5"	
P035.15060	Φ150 X 6"	

P036



ΤΑΥ ΜΕ 2 ΠΑΣΑ ΚΑΙ ΘΗΛΥΚΟ ΕΠΙΣΤΟΜΙΟ

ΚΩΔΙΚΟΣ	ΔΙΑΣΤΑΣΗ	ΤΙΜΗ
P036.07015	Φ70 X 1 1/2"	30,70
P036.07020	Φ70 X 2"	33,70
P036.07025	Φ70 X 2 1/2"	39,00
P036.08925	Φ89 X 2 1/2"	44,00
P036.08930	Φ89 X 3"	49,40
P036.10830	Φ108 X 3"	57,60
P036.10840	Φ108 X 4"	65,90
P036.12040	Φ120 X 4"	
P036.12050	Φ120 X 5"	
P036.15050	Φ150 X 5"	
P036.15060	Φ150 X 6"	



P037



ΤΑΥ ΜΕ 2 ΠΑΣΑ ΑΡΣΕΝΙΚΟ ΕΠΙΣΤΟΜΙΟ

ΚΩΔΙΚΟΣ	ΔΙΑΣΤΑΣΗ	ΤΙΜΗ
P037.07015	Φ70 X 1 1/2"	18,70
P037.07020	Φ70 X 2"	21,70
P037.07025	Φ70 X 2 1/2"	26,80
P037.08925	Φ89 X 2 1/2"	28,20
P037.08930	Φ89 X 3"	33,70
P037.10830	Φ108 X 3"	39,80
P037.10840	Φ108 X 4"	48,00
P037.12040	Φ120 X 4"	
P037.12050	Φ120 X 5"	
P037.15050	Φ150 X 5"	
P037.15060	Φ150 X 6"	

P038



ΤΑΥ ΚΥΡΤΟ 2 ΑΡΣΕΝΙΚΑ ΕΠΙΣΤΟΜΙΑ ΚΑΙ ΘΗΛΥΚΟ ΜΕ ΣΥΝΔΕΤΗΡΑ

ΚΩΔΙΚΟΣ	ΔΙΑΣΤΑΣΗ	ΤΙΜΗ
P038.00070	Φ70	51,00
P038.00071	Φ70 τρικλ.	56,20
P038.08970	Φ89 X 70	59,00
P038.00089	Φ89	63,80
P038.00090	Φ89 τρικλ.	71,40
P038.10870	Φ108 X 70	66,70
P038.10889	Φ108 X 89	73,30
P038.00108	Φ108	89,90
P038.00109	Φ108 τρικλ.	98,40
P038.12089	Φ120 X 89	
P038.12010	Φ120 X 108	
P038.00120	Φ120	
P038.15010	Φ150 X 108	
P038.15012	Φ150 X 120	
P038.00150	Φ150	



P039



ΤΑΥ ΚΥΡΤΟ 2 ΑΡΣΕΝΙΚΑ ΕΠΙΣΤΟΜΙΑ ΜΕ ΠΑΣΟ Ή ΜΟΥΦΑ

ΚΩΔΙΚΟΣ	ΔΙΑΣΤΑΣΗ	ΤΙΜΗ
P039.07025	Φ70 X 2 1/2"	36,0
P039.07030	Φ70 X 3"	41,3
P039.07040	Φ70 X 4"	45,1
P039.08930	Φ89 X 3"	46,1
P039.08940	Φ89 X 4"	53,3
P039.10840	Φ108 X 4"	70,1
P039.10850	Φ108 X 5"	83,4
P039.12050	Φ120 X 5"	
P039.12060	Φ120 X 6"	
P039.15060	Φ150 X 6"	

P040



ΤΑΥ ΚΥΡΤΟ 2 ΑΡΣΕΝΙΚΑ ΕΠΙΣΤΟΜΙΑ ΜΕ ΦΛΑΝΤΖΑ

ΚΩΔΙΚΟΣ	ΔΙΑΣΤΑΣΗ	ΤΙΜΗ
P040.07065	Φ70 X 65	50,40
P040.07080	Φ70 X 80	56,80
P040.07010	Φ70 X 100	62,40
P040.08980	Φ89 X 80	61,40
P040.08910	Φ89 X 100	69,20
P040.08912	Φ89 X 125	86,80
P040.10810	Φ108 X 100	85,90
P040.10812	Φ108 X 125	101,60
P040.10815	Φ108 X 150	115,30
P040.12012	Φ120 X 125	
P040.12015	Φ120 X 150	
P040.15015	Φ150 X 150	



P041



ΣΤΑΥΡΟΣ ΜΕ 2 ΠΑΣΑ

ΣΤΑΥΡΟΣ ΜΕ 2 ΠΑΣΑ

ΚΩΔΙΚΟΣ	ΔΙΑΣΤΑΣΗ	ΤΙΜΗ
P041.07010	Φ70 X 1"	42,00
P041.07020	Φ70 X 2"	46,10
P041.07025	Φ70 X 2 1/2"	50,00
P041.08910	Φ89 X 1"	51,50
P041.08920	Φ89 X 2"	50,80
P041.08925	Φ89 X 2 1/2"	55,30
P041.08930	Φ89 X 3"	60,40
P041.10810	Φ108 X 1"	72,50
P041.10825	Φ108 X 2 1/2"	69,00
P041.10830	Φ108 X 3"	73,00
P041.10840	Φ108 X 4"	79,70
P041.12030	Φ120 X 3"	
P041.12040	Φ120 X 4"	
P041.12050	Φ120 X 5"	
P041.15040	Φ150 X 4"	
P041.15050	Φ150 X 5"	
P041.15060	Φ150 X 6"	

P042



ΣΤΑΥΡΟΣ ΜΕ 3 ΠΑΣΑ & ΘΗΛ. ΕΠΙΣΤ.

ΣΤΑΥΡΟΣ ΜΕ 3 ΠΑΣΑ ΚΑΙ ΘΗΛΥΚΟ ΕΠΙΣΤΟΜΙΟ

ΚΩΔΙΚΟΣ	ΔΙΑΣΤΑΣΗ	ΤΙΜΗ
P042.07020	Φ70 X 2"	42,40
P042.07025	Φ70 X 2 1/2"	50,40
P042.08920	Φ89 X 2"	50,80
P042.08925	Φ89 X 2 1/2"	55,30
P042.08930	Φ89 X 3"	62,80
P042.10825	Φ108 X 2 1/2"	63,80
P042.10830	Φ108 X 3"	70,90
P042.10840	Φ108 X 4"	82,60
P042.12030	Φ120 X 3"	
P042.12040	Φ120 X 4"	
P042.12050	Φ120 X 5"	
P042.15040	Φ150 X 4"	
P042.15050	Φ150 X 5"	
P042.15060	Φ150 X 6"	



P043



ΣΤΑΥΡΟΣ ΜΕ 3 ΠΑΣΑ & ΑΡΣ. ΕΠΙΣΤ.

ΣΤΑΥΡΟ ΜΕ 3 ΠΑΣΑ ΚΑΙ ΑΡΣΕΝΙΚΟ ΕΠΙΣΤΟΜΙΟ

ΚΩΔΙΚΟΣ	ΔΙΑΣΤΑΣΗ	ΤΙΜΗ
P043.07020	Φ70 X 2"	30,60
P043.07025	Φ70 X 2 1/2"	38,00
P043.08920	Φ89 X 2"	35,20
P043.08925	Φ89 X 2 1/2"	39,50
P043.08930	Φ89 X 3"	47,20
P043.10825	Φ108 X 2 1/2"	51,80
P043.10830	Φ108 X 3"	52,90
P043.10840	Φ108 X 4"	64,70
P043.12030	Φ120 X 3"	
P043.12040	Φ120 X 4"	
P043.12050	Φ120 X 5"	
P043.15040	Φ150 X 4"	
P043.15050	Φ150 X 5"	
P043.15060	Φ150 X 6"	

P044



ΣΤΑΥΡΟΣ ΜΕ 3 ΑΡΣ. ΕΠΙΣΤΟΜΙΑ

ΣΤΑΥΡΟ ΜΕ 3 ΑΡΣΕΝΙΚΑ ΕΠΙΣΤΟΜΙΑ

ΚΩΔΙΚΟΣ	ΔΙΑΣΤΑΣΗ	ΤΙΜΗ
P044.00070	Φ70	57,50
P044.08970	Φ89 X 70	65,60
P044.00089	Φ89	71,30
P044.10870	Φ108 X 70	74,80
P044.10889	Φ108 X 89	81,10
P044.00108	Φ108	90,60
P044.12089	Φ120 X 89	
P044.12010	Φ120 X 108	
P044.00120	Φ120	
P044.15010	Φ150 X 108	
P044.15012	Φ150 X 120	
P044.00150	Φ150	

P049



ΤΑΧΥΣΥΝΔΕΣΜΟΣ ΜΕ ΣΠΑΡΟ

ΔΙΑΦΟΡΑ ΔΙΚΛΕΙΔΟΥ ΜΕ ΤΡΙΚΛΕΙΔΟ

ΚΩΔΙΚΟΣ	ΤΙΜΗ
Φ70 P	5,20
Φ89 P	7,60
Φ108 P	8,50

ΤΑΧΥΣΥΝΔΕΣΜΟΣ ΜΕ ΣΠΑΡΟ

ΚΩΔΙΚΟΣ	ΔΙΑΣΤΑΣΗ	ΤΙΜΗ
P049.07038	Φ70 X 38/45	40,14
P049.07063	Φ70 X 63	42,33
P049.07075	Φ70 X 75	34,40
P049.07089	Φ70 X 89	38,06
P049.08950	Φ89 X 50/55	49,17
P049.08963	Φ89 X 63	39,53
P049.08975	Φ89 X 75	42,33
P049.08989	Φ89 X 89	28,18
P049.08995	Φ89 X 95	55,27
P049.08996	Φ89 X 114	59,17
P049.10875	Φ108 X 75	58,07
P049.10889	Φ108 X 89	53,80
P049.10895	Φ108 X 95	63,56
P049.10896	Φ108 X 114	63,32



ΕΞΑΡΤΗΜΑΤΑ ΤΕΧΝΗΤΗΣ ΒΡΟΧΗΣ ΤΥΠΟΥ ΜΠΑΟΥΕΡ-BAUER (B)

B001



ΤΑΧΥΣΥΝΔΕΣΜΟΣ ΠΛΗΡΗΣ

ΚΩΔΙΚΟΣ	ΔΙΑΣΤΑΣΗ	ΤΙΜΗ
B001.00070	Φ70	19,30
B001.00089	Φ89	22,20
B001.00108	Φ108	27,30

B002



ΕΠΙΣΤΟΜΙΟ ΘΗΛΥΚΟ

ΚΩΔΙΚΟΣ	ΔΙΑΣΤΑΣΗ	ΤΙΜΗ
B002.00070	Φ70	3,50
B002.00089	Φ89	4,70
B002.00108	Φ108	6,80

B003



ΕΠΙΣΤΟΜΙΟ ΑΡΣΕΝΙΚΟ ΜΕ ΣΥΝΔΕΤΗΡΑ

ΚΩΔΙΚΟΣ	ΔΙΑΣΤΑΣΗ	ΤΙΜΗ
B003.00070	Φ70	15,80
B003.00089	Φ89	17,50
B003.00108	Φ108	20,50

B004



ΣΥΝΔΕΤΗΡΑΣ ΔΙΚΛΕΙΔΟΣ

ΚΩΔΙΚΟΣ	ΔΙΑΣΤΑΣΗ	ΤΙΜΗ
B004.00070	Φ70	13,10
B004.00089	Φ89	13,70
B004.00108	Φ108	16,00



B005



ΣΥΝΔΕΤΗΡΑΣ ΤΡΙΚΛΕΙΔΟΣ

ΚΩΔΙΚΟΣ	ΔΙΑΣΤΑΣΗ	ΤΙΜΗ
B005.00070	Φ70	19,60
B005.00089	Φ89	20,50
B005.00108	Φ108	23,80

B006



ΕΛΑΣΤΙΚΟΣ ΔΑΚΤΥΛΙΟΣ

ΚΩΔΙΚΟΣ	ΔΙΑΣΤΑΣΗ	ΤΙΜΗ
B006.00070	Φ70	0,70
B006.00071	Φ70 χοντρό	0,90
B006.00089	Φ89	0,85
B006.00090	Φ89 χοντρό	1,00
B006.00108	Φ108	1,50
B006.00109	Φ108 χοντρό	1,70
B006.00120	Φ120	2,50
B006.00150	Φ150	3,00

B007



ΠΩΜΑ ΘΗΛΥΚΟ

ΚΩΔΙΚΟΣ	ΔΙΑΣΤΑΣΗ	ΤΙΜΗ
B007.00070	Φ70	3,80
B007.00089	Φ89	4,80
B007.00108	Φ108	6,00

B008



ΠΩΜΑ ΑΡΣΕΝΙΚΟ

ΚΩΔΙΚΟΣ	ΔΙΑΣΤΑΣΗ	ΤΙΜΗ
B008.00070	Φ70	20,90
B008.00370	Φ70 ΤΡΙΚΛΕΙΔΟ	29,30
B008.00089	Φ90	24,80
B008.00389	Φ89 ΤΡΙΚΛΕΙΔΟ	31,60
B008.00108	Φ108	28,60
B008.03108	Φ108 ΤΡΙΚΛΕΙΔΟ	36,40



B009



ΤΑΧΥΣΥΝΔΕΣΜΟΣ ΜΑΝΙΚΑΣ

ΚΩΔΙΚΟΣ	ΔΙΑΣΤΑΣΗ	ΤΙΜΗ
B009.07020	Φ70 X 2"	31,60
B009.07025	Φ70 X 2 1/2"	28,20
B009.07030	Φ70 X 3"	28,80
B009.08920	Φ89 X 2"	33,10
B009.08925	Φ89 X 2 1/2"	31,10
B009.08930	Φ89 X 3"	30,00
B009.08935	Φ89 X 3 1/2"	32,00
B009.08940	Φ89 X 4"	36,80
B009.10830	Φ108 X 3"	43,80
B009.10835	Φ108 X 3 1/2"	42,90
B009.10840	Φ108 X 4"	41,60
B009.10850	Φ108 X 5"	46,50

B010



ΕΝΩΤΗΡΑΣ ΘΗΛΥΚΟΣ ΜΑΝΙΚΑΣ

ΚΩΔΙΚΟΣ	ΔΙΑΣΤΑΣΗ	ΤΙΜΗ
B010.07020	Φ70 X 2"	10,10
B010.07025	Φ70 X 2 1/2"	8,40
B010.07030	Φ70 X 3"	8,70
B010.08920	Φ89 X 2"	10,90
B010.08925	Φ89 X 2 1/2"	10,10
B010.08930	Φ89 X 3"	9,40
B010.08935	Φ89 X 3 1/2"	10,40
B010.08940	Φ89 X 4"	12,90
B010.10830	Φ108 X 3"	13,80
B010.10835	Φ108 X 3 1/2"	14,30
B010.10840	Φ108 X 4"	14,50
B010.10850	Φ108 X 5"	17,30



B011



ΕΝΩΤΗΡΑΣ ΑΡΣΕΝΙΚΟΣ ΜΑΝΙΚΑΣ

ΚΩΔΙΚΟΣ	ΔΙΑΣΤΑΣΗ	ΤΙΜΗ
B011.07020	Φ70 X 2"	21,50
B011.07025	Φ70 X 2 1/2"	19,80
B011.07030	Φ70 X 3"	20,10
B011.08920	Φ89 X 2"	22,20
B011.08925	Φ89 X 2 1/2"	21,00
B011.08930	Φ89 X 3"	20,60
B011.08935	Φ89 X 3 1/2"	21,60
B011.08940	Φ89 X 4"	23,90
B011.10830	Φ108 X 3"	30,00
B011.10835	Φ108 X 3 1/2"	28,60
B011.10840	Φ108 X 4"	27,10
B011.10850	Φ108 X 5"	29,20

B012



ΤΑΧΥΣΥΝΔΕΣΜΟΣ ΜΕ 2 ΠΑΣΑ

ΚΩΔΙΚΟΣ	ΔΙΑΣΤΑΣΗ	ΤΙΜΗ
B012.07010	Φ70 X 1"-3/4"	36,00
B012.07015	Φ70 X 1 1/2"	36,00
B012.07020	Φ70 X 2"	35,20
B012.07025	Φ70 X 2 1/2"	36,50
B012.07030	Φ70 X 3"	41,20
B012.08910	Φ89 X 1"-3/4"	40,30
B012.08920	Φ89 X 2"	40,30
B012.08925	Φ89 X 2 1/2"	38,00
B012.08930	Φ89 X 3"	39,70
B012.08940	Φ89 X 4"	49,90
B012.10810	Φ108 X 1"-3/4"	54,00
B012.10825	Φ108 X 2 1/2"	54,00
B012.10830	Φ108 X 3"	52,20
B012.10840	Φ108 X 4"	54,20



B013



ΕΝΩΤΗΡΑΣ ΘΗΛΥΚΟΣ ΜΕ ΠΑΣΟ

ΚΩΔΙΚΟΣ	ΔΙΑΣΤΑΣΗ	ΤΙΜΗ
B013.07010	Φ70 X 1"-3/4"	12,50
B013.07015	Φ70 X 1 1/2"	12,50
B013.07020	Φ70 X 2"	12,00
B013.07025	Φ70 X 2 1/2"	12,40
B013.07030	Φ70 X 3"	13,90
B013.08910	Φ89 X 1"-3/4"	14,50
B013.08920	Φ89 X 2"	14,50
B013.08925	Φ89 X 2 1/2"	13,30
B013.08930	Φ89 X 3"	14,00
B013.08940	Φ89 X 4"	17,90
B013.10810	Φ108 X 1"-3/4"	20,50
B013.10825	Φ108 X 2 1/2"	20,50
B013.10830	Φ108 X 3"	19,40
B013.10840	Φ108 X 4"	20,20

B014



ΕΝΩΤΗΡΑΣ ΑΡΣΕΝΙΚΟΣ ΜΕ ΠΑΣΟ

ΚΩΔΙΚΟΣ	ΔΙΑΣΤΑΣΗ	ΤΙΜΗ
B014.07010	Φ70 X 1"-3/4"	23,50
B014.07015	Φ70 X 1 1/2"	23,50
B014.07020	Φ70 X 2"	23,20
B014.07025	Φ70 X 2 1/2"	24,10
B014.07030	Φ70 X 3"	27,20
B014.08910	Φ89 X 1"-3/4"	25,80
B014.08920	Φ89 X 2"	25,80
B014.08925	Φ89 X 2 1/2"	24,70
B014.08930	Φ89 X 3"	25,70
B014.08940	Φ89 X 4"	32,00
B014.10810	Φ108 X 1"-3/4"	33,50
B014.10825	Φ108 X 2 1/2"	33,50
B014.10830	Φ108 X 3"	32,80
B014.10840	Φ108 X 4"	34,10



B045

ΕΝΩΤΗΡΑΣ ΘΗΛ
BAUER ΓΙΑ ΣΠΙΡΑΛ
& ΠΟΛΥΑΙΘΥΛΕΝΙΟ

ΕΝΩΤΗΡΑΣ ΘΗΛΥΚΟΣ ΜΕ ΣΠΑΡΟ

ΚΩΔΙΚΟΣ	ΔΙΑΣΤΑΣΗ	ΤΙΜΗ
B045.07038	Φ70 X 38/45	15,00
B045.07063	Φ70 X 63	16,00
B045.07075	Φ70 X 75	12,10
B045.07089	Φ70 X 89	13,90
B045.08963	Φ89 X 63	17,60
B045.08975	Φ89 X 75	12,70
B045.08989	Φ89 X 89	14,20
B045.08995	Φ89 X 95	20,60
B045.08996	Φ89 X 114	21,40
B046.10870	Φ108 X 75	22,00
B045.10889	Φ108 X 89	19,50
B045.10895	Φ108 X 95	36,40
B045.10896	Φ108 X 114	39,00

B046

ΕΝΩΤΗΡΑΣ ΑΡΣ
BAUER ΓΙΑ ΣΠΙΡΑΛ
& ΠΟΛΥΑΙΘΥΛΑΙΝΙΟ

ΕΝΩΤΗΡΑΣ ΑΡΣΕΝΙΚΟΣ ΜΕ ΣΠΑΡΟ

ΚΩΔΙΚΟΣ	ΔΙΑΣΤΑΣΗ	ΤΙΜΗ
B046.07038	Φ70 X 38/45	26,70
B046.07063	Φ70 X 63	27,90
B046.07075	Φ70 X 75	23,90
B046.07089	Φ70 X 89	25,70
B046.08963	Φ89 X 63	29,30
B046.08975	Φ89 X 75	24,50
B046.08989	Φ89 X 89	25,90
B046.08995	Φ89 X 95	32,30
B046.08996	Φ89 X 114	33,20
B046.10875	Φ108 X 75	35,50
B046.10889	Φ108 X 89	33,10
B046.10895	Φ108 X 95	36,40
B046.10896	Φ108 X 114	39,00

B047

ΕΝΩΤΗΡΑΣ ΘΗΛΥΚΟΣ
ΠΟΛΥΑΙΘΥΛΕΝΙΟΥ Ε.Τ.

ΚΩΔΙΚΟΣ	ΔΙΑΣΤΑΣΗ	ΤΙΜΗ
B047.07060	Φ70 X 60	8,10
B047.07070	Φ70 X 70	8,80
B047.07080	Φ70 X 80	10,50
B047.08907	Φ89 X 70	12,30
B047.08908	Φ89 X 80	12,00
B047.08910	Φ89 X 100	14,00
B047.10808	Φ108 X 80	15,40
B047.10810	Φ108 X 100	15,30

B048

ΕΝΩΤΗΡΑΣ ΑΡΣΕΝΙΚΟΣ
ΠΟΛΥΑΙΘΥΛΕΝΙΟΥ Ε.Τ.

ΚΩΔΙΚΟΣ	ΔΙΑΣΤΑΣΗ	ΤΙΜΗ
P048.07060	Φ70 X 60	20,70
P048.07070	Φ70 X 70	21,50
P048.07080	Φ70 X 80	23,20
P048.08907	Φ89 X 70	25,50
P048.08908	Φ89 X 80	25,10
P048.08910	Φ89 X 100	27,20
P048.10808	Φ108 X 80	29,80
P048.10810	Φ108 X 100	29,60



B049

ΤΑΧΥΣΥΝΔΕΣΜΟΣ ΜΕ ΣΠΑΡΟ

ΚΩΔΙΚΟΣ	ΔΙΑΣΤΑΣΗ	ΤΙΜΗ
B049.07038	Φ70 X 38/45	41,70
B049.07063	Φ70 X 63	43,90
B049.07075	Φ70 X 75	36,00
B049.07089	Φ70 X 89	39,70
B049.08950	Φ89 X 50/55	46,80
B049.08963	Φ89 X 63	37,20
B049.08975	Φ89 X 75	40,00
B049.08989	Φ89 X 89	52,90
B049.08995	Φ89 X 95	54,50
B049.08996	Φ89 X 114	57,50
B049.10875	Φ108 X 75	52,60
B049.10889	Φ108 X 89	72,70
B049.10895	Φ108 X 95	78,10
B049.10896	Φ108 X 114	0,00

B015



ΕΠΙΣΤΟΜΙΟ ΘΗΛΥΚΟ ΜΕ ΦΛΑΝΤΖΑ

ΚΩΔΙΚΟΣ	ΔΙΑΣΤΑΣΗ	ΤΙΜΗ
B015.07060	Φ70 X 60	28,00
B015.07065	Φ70 X 65	31,60
B015.07080	Φ70 X 80	36,00
B015.08965	Φ89 X 65	32,80
B015.08980	Φ89 X 80	37,60
B015.89100	Φ89 X 100	40,70
B015.10880	Φ108 X 80	42,70
B015.10810	Φ108 X 100	44,20
B015.10812	Φ108 X 125	56,30

B016



ΕΠΙΣΤΟΜΙΟ ΑΡΣΕΝΙΚΟ ΜΕ ΦΛΑΝΤΖΑ

ΚΩΔΙΚΟΣ	ΔΙΑΣΤΑΣΗ	ΤΙΜΗ
B016.07060	Φ70 X 60	43,70
B016.07065	Φ70 X 65	48,50
B016.07080	Φ70 X 80	53,50
B016.08965	Φ89 X 65	49,40
B016.08980	Φ89 X 80	54,50
B016.08910	Φ89 X 100	57,70
B016.10880	Φ108 X 80	61,80
B016.10810	Φ108 X 100	65,50
B016.10812	Φ108 X 125	76,90



B017



ΕΠΙΣΤΟΜΙΟ ΘΗΛΥΚΟ ΜΕ ΚΑΜΠΥΛΗ - ΦΛΑΝΤΖΑ

ΚΩΔΙΚΟΣ	ΔΙΑΣΤΑΣΗ	ΤΙΜΗ
B017.07060	Φ70 X 60	28,70
B017.07065	Φ70 X 65	34,00
B017.07080	Φ70 X 80	38,90
B017.08965	Φ89 X 65	34,90
B017.08980	Φ89 X 80	42,80
B017.08910	Φ89 X 100	46,70
B017.10880	Φ108 X 80	53,30
B017.10810	Φ108 X 100	59,60
B017.10812	Φ108 X 125	69,40

B018



ΕΠΙΣΤΟΜΙΟ ΑΡΣΕΝΙΚΟ ΜΕ ΚΑΜΠΥΛΗ - ΦΛΑΝΤΖΑ

ΚΩΔΙΚΟΣ	ΔΙΑΣΤΑΣΗ	ΤΙΜΗ
B018.07060	Φ70 X 60	43,80
B018.07065	Φ70 X 65	50,20
B018.07080	Φ70 X 80	54,70
B018.08965	Φ89 X 65	49,60
B018.08980	Φ89 X 80	57,20
B018.08910	Φ89 X 100	61,00
B018.10880	Φ108 X 80	69,60
B018.10810	Φ108 X 100	76,10
B018.10812	Φ108 X 125	85,20

B019



ΚΑΜΠΥΛΗ ΔΙΚΛΕΙΔΗ

ΚΩΔΙΚΟΣ	ΔΙΑΣΤΑΣΗ	ΤΙΜΗ
B019.00070	Φ70	37,10
B019.00089	Φ89	42,50
B019.00108	Φ108	52,70

B020



ΚΑΜΠΥΛΗ ΤΡΙΚΛΕΙΔΗ

ΚΩΔΙΚΟΣ	ΔΙΑΣΤΑΣΗ	ΤΙΜΗ
B020.00070	Φ70	43,60
B020.00089	Φ89	49,30
B020.00108	Φ108	60,50

B021



ΚΑΜΠΥΛΗ ΣΥΣΤΟΛΙΚΗ ΜΕ ΜΕΓΑΛΟ ΣΥΝΔΕΤΗΡΑ

ΚΩΔΙΚΟΣ	ΔΙΑΣΤΑΣΗ	ΤΙΜΗ
B021.07089	Φ70 X 89	38,60
B021.07090	Φ70 X 89 τρίκλ	45,50
B021.08910	Φ89 X 108	51,50
B021.08913	Φ89 X108 τρίκλ	59,30

B022



ΚΑΜΠΥΛΗ ΣΥΣΤΟΛΙΚΗ ΜΕ ΜΙΚΡΟ ΣΥΝΔΕΤΗΡΑ

ΚΩΔΙΚΟΣ	ΔΙΑΣΤΑΣΗ	ΤΙΜΗ
B022.08970	Φ89 X 70	38,40
B022.08971	Φ89 X 70 τρικλ.	44,90
B022.10889	Φ108 X 89	46,20
B022.10890	Φ108 X 89 τρικλ.	53,00

B023



ΚΑΜΠΥΛΗ ΜΕ 2 ΘΗΛΥΚΑ ΕΠΙΣΤΟΜΙΑ

ΚΩΔΙΚΟΣ	ΔΙΑΣΤΑΣΗ	ΤΙΜΗ
B023.00070	Φ70	23,50
B023.07089	Φ70 X 89	25,30
B023.00089	Φ89	28,90
B023.08910	Φ89 X 108	27,40
B023.00108	Φ108	32,30

B024



ΚΑΜΠΥΛΗ ΜΕ 2 ΑΡΣΕΝΙΚΑ ΕΠΙΣΤΟΜΙΑ

ΚΩΔΙΚΟΣ	ΔΙΑΣΤΑΣΗ	ΤΙΜΗ
B024.00070	Φ70	50,50
B024.00071	Φ70 τρικλ.	63,50
B024.07089	Φ70 X 89	52,30
B024.00089	Φ89	55,80
B024.00090	Φ89 τρικλ.	69,40
B024.08910	Φ89 X 108	66,80
B024.00108	Φ108	69,00
B024.00108	Φ108 τρικλ.	84,60



B025



ΚΑΜΠΥΛΗ ΘΗΛΥΚΗ ΜΕ ΠΑΣΟ Ή ΜΟΥΦΑ

ΚΩΔΙΚΟΣ	ΔΙΑΣΤΑΣΗ	ΤΙΜΗ
B025.07020	Φ70 X 2"	16,60
B025.07025	Φ70 X 2 1/2"	21,70
B025.07030	Φ70 X 3"	24,70
B025.08925	Φ89 X 2 1/2"	25,80
B025.08930	Φ89 X 3"	28,30
B025.08940	Φ89 X 4"	32,80
B025.10830	Φ108 X 3"	33,70
B025.10840	Φ108 X 4"	43,10

B026



ΚΑΜΠΥΛΗ ΑΡΣΕΝΙΚΟ ΜΕ ΠΑΣΟ Ή ΜΟΥΦΑ

ΚΩΔΙΚΟΣ	ΔΙΑΣΤΑΣΗ	ΤΙΜΗ
B026.07020	Φ70 X 2"	29,30
B026.07025	Φ70 X 2 1/2"	34,60
B026.07030	Φ70 X 3"	37,40
B026.08925	Φ89 X 2 1/2"	38,00
B026.08930	Φ89 X 3"	40,70
B026.08940	Φ89 X 4"	45,80
B026.10830	Φ108 X 3"	47,90
B026.10840	Φ108 X 4"	57,40

B027



ΣΥΣΤΟΛΗ ΜΕ ΜΙΚΡΟ ΣΥΝΔΕΤΗΡΑ

ΚΩΔΙΚΟΣ	ΔΙΑΣΤΑΣΗ	ΤΙΜΗ
B027.08970	Φ89 X 70	27,00
B027.08973	Φ89 X 70 τρίκλ	33,80
B027.10889	Φ108 X 89	32,30
B027.10890	Φ108 X 89 τρίκλ	39,10

B028



ΣΥΣΤΟΛΗ ΜΕ ΜΕΓΑΛΟ ΣΥΝΔΕΤΗΡΑ

ΚΩΔΙΚΟΣ	ΔΙΑΣΤΑΣΗ	ΤΙΜΗ
B028.07089	Φ70 X 89	28,20
B028.07090	Φ70 X 89 τρίκλ	34,70
B028.08910	Φ89 X 108	34,00
B028.08913	Φ89 X 108 τρίκλ	41,80



B029



ΑΛΛΑΓΕΣ 2 ΘΗΛΥΚΑ ΕΠΙΣΤΟΜΙΑ

ΚΩΔΙΚΟΣ	ΔΙΑΣΤΑΣΗ	ΤΙΜΗ
B029.00070	Φ70	15,50
B029.07089	Φ70 X 89	16,90
B029.00089	Φ89	19,10
B029.08910	Φ89 X 108	21,80
B029.00108	Φ108	24,70

B030



ΑΛΛΑΓΕΣ 2 ΑΡΣΕΝΙΚΑ ΕΠΙΣΤΟΜΙΑ

ΚΩΔΙΚΟΣ	ΔΙΑΣΤΑΣΗ	ΤΙΜΗ
B030.00070	Φ70	40,80
B030.07089	Φ70 X 89	41,50
B030.00089	Φ89	43,30
B030.08910	Φ89 X 108	47,90
B030.00108	Φ108	52,70

B031



ΤΑΥ ΜΕ 2 ΘΗΛΥΚΑ ΕΠΙΣΤΟΜΙΑ

ΚΩΔΙΚΟΣ	ΔΙΑΣΤΑΣΗ	ΤΙΜΗ
B031.00070	Φ70	42,40
B031.00089	Φ89	46,40
B031.00108	Φ108	61,20

B032

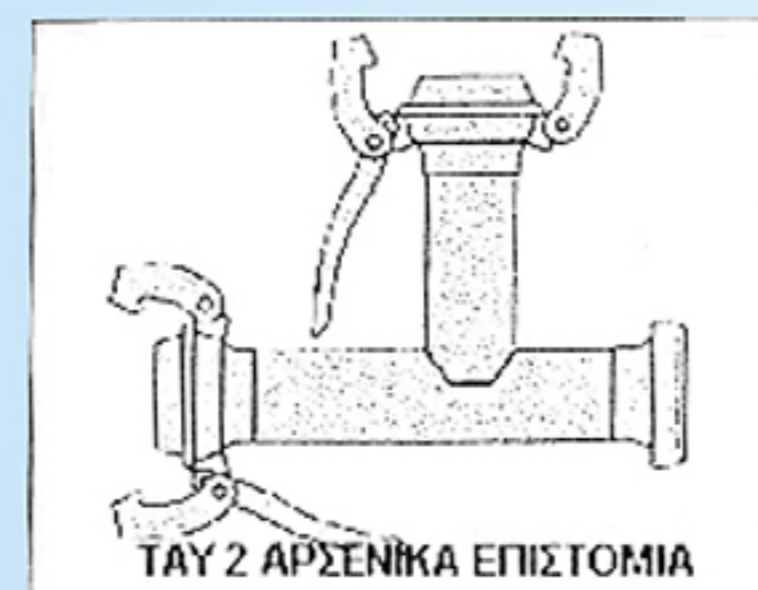

ΤΑΥ 2 ΑΡΣΕΝΙΚΑ ΕΠΙΣΤΟΜΙΑ

ΚΩΔΙΚΟΣ	ΔΙΑΣΤΑΣΗ	ΤΙΜΗ
B032.00070	Φ70	58,60
B032.00089	Φ89	63,20
B032.00108	Φ108	78,10

B033



ΤΑΥ ΣΥΣΤΟΛΙΚΟ 2 ΘΗΛΥΚΑ ΕΠΙΣΤΟΜΙΑ

ΚΩΔΙΚΟΣ	ΔΙΑΣΤΑΣΗ	ΤΙΜΗ
B033.08970	Φ89 X 70	46,70
B033.10870	Φ108 X 70	57,00
B033.10889	Φ108 X 89	59,60

B034



ΤΑΥ ΣΥΣΤΟΛΙΚΟ 2 ΑΡΣΕΝΙΚΑ ΕΠΙΣΤΟΜΙΑ

ΚΩΔΙΚΟΣ	ΔΙΑΣΤΑΣΗ	ΤΙΜΗ
B034.08970	Φ89 X 70	62,00
B034.10870	Φ108 X 70	69,80
B034.10889	Φ108 X 89	59,60

B035

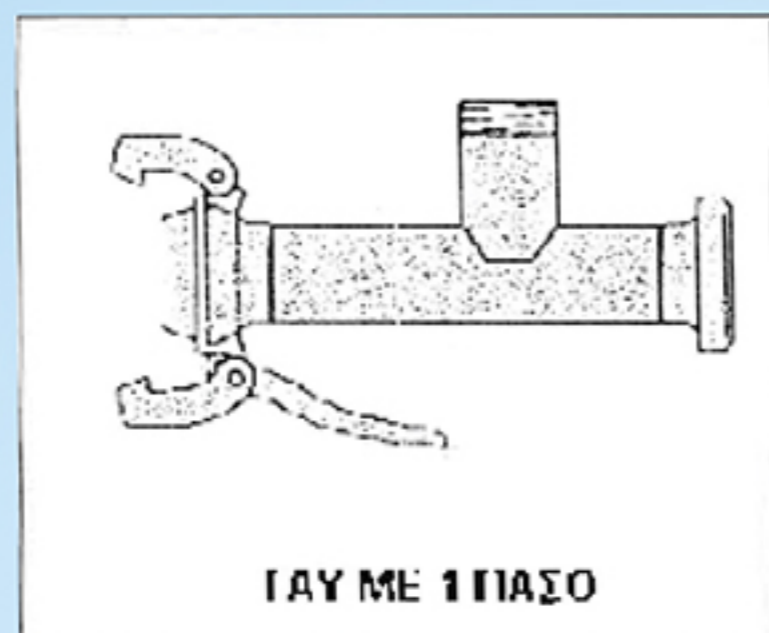

ΤΑΥ ΜΕ 1 ΠΑΣΟ

ΚΩΔΙΚΟΣ	ΔΙΑΣΤΑΣΗ	ΤΙΜΗ
B035.07010	Φ70 X 1"	34,50
B035.07015	Φ70 X 1 1/2"	37,70
B035.07020	Φ70 X 2"	40,30
B035.07025	Φ70 X 2 1/2"	41,60
B035.08910	Φ89 X 1"	36,50
B035.08920	Φ89 X 2"	40,00
B035.08925	Φ89 X 2 1/2"	41,80
B035.08930	Φ89 X 3"	44,90
B035.10810	Φ108 X 1"	52,50
B035.10825	Φ108 X 2 1/2"	55,20
B035.10830	Φ108 X 3"	57,20
B035.10840	Φ108 X 4"	60,60

B036



ΤΑΥ ΜΕ 2 ΠΑΣΑ & ΑΡΣ. ΕΠΙΣΤΟΜΙΟ

ΤΑΥ ΜΕ 2 ΠΑΣΑ ΑΡΣΕΝΙΚΟ ΕΠΙΣΤΟΜΙΟ

ΚΩΔΙΚΟΣ	ΔΙΑΣΤΑΣΗ	ΤΙΜΗ
B036.07015	Φ70 X 1 1/2"	32,30
B036.07020	Φ70 X 2"	35,30
B036.07025	Φ70 X 2 1/2"	40,60
B036.08925	Φ89 X 2 1/2"	41,80
B036.08930	Φ89 X 3"	47,20
B036.10830	Φ108 X 3"	55,80
B036.10840	Φ108 X 4"	64,10

B037



ΤΑΥ ΜΕ 2 ΠΑΣΑ & ΘΗΛ. ΕΠΙΣΤΟΜΙΟ

ΤΑΥ ΜΕ 2 ΠΑΣΑ ΘΗΛΥΚΟ ΕΠΙΣΤΟΜΙΟ

ΚΩΔΙΚΟΣ	ΔΙΑΣΤΑΣΗ	ΤΙΜΗ
B037.07015	Φ70 X 1 1/2"	18,70
B037.07020	Φ70 X 2"	21,70
B037.07025	Φ70 X 2 1/2"	26,80
B037.08925	Φ89 X 2 1/2"	28,20
B037.08930	Φ89 X 3"	33,70
B037.10830	Φ108 X 3"	40,40
B037.10840	Φ108 X 4"	48,60

B038



ΤΑΥ ΚΥΡΤΟ 2 ΑΡΣ. & ΘΗΛ. ΕΠΙΣΤ.

ΤΑΥ ΚΥΡΤΟ 2 ΑΡΣΕΝΙΚΑ ΜΕ ΣΥΝΔΕΤΗΡΑ ΚΑΙ ΘΗΛΥΚΟ ΕΠΙΣΤΟΜΙΟ

ΚΩΔΙΚΟΣ	ΔΙΑΣΤΑΣΗ	ΤΙΜΗ
B038.00070	Φ70	59,00
B038.08970	Φ89 X 70	70,10
B038.00089	Φ89	74,40
B038.10870	Φ108 X 70	79,10
B038.10889	Φ108 X 89	85,30
B038.00108	Φ108	100,80

B039



ΤΑΥ ΚΥΡΤΟ 2 ΑΡΣΕΝΙΚΑ ΜΕ ΠΑΣΟ

**ΤΑΥ ΚΥΡΤΟ 2 ΑΡΣΕΝΙΚΑ ΜΕ ΣΥΝΔΕΤΗΡΑ
ΜΕ ΠΑΣΟ Ή ΜΟΥΦΑ**

ΚΩΔΙΚΟΣ	ΔΙΑΣΤΑΣΗ	ΤΙΜΗ
B039.07025	Φ70 X 2 1/2"	56,30
B039.07030	Φ70 X 3"	61,20
B039.07040	Φ70 X 4"	64,70
B039.08930	Φ89 X 3"	72,50
B039.08940	Φ89 X 4"	79,30
B039.10840	Φ108 X 4"	98,50
B039.10850	Φ108 X 5"	111,10

B040



ΤΑΥ ΚΥΡΤΟ 2 ΑΡΣ. ΜΕ ΦΛΑΝΤΖΑ

**ΤΑΥ ΚΥΡΤΟ 2 ΑΡΣΕΝΙΚΑ ΜΕ ΕΠΙΣΤΟΜΙΑ
ΜΕ ΦΛΑΝΤΖΑ**

ΚΩΔΙΚΟΣ	ΔΙΑΣΤΑΣΗ	ΤΙΜΗ
B040.07065	Φ70 X 65	69,70
B040.07080	Φ70 X 80	75,50
B040.07010	Φ70 X 100	80,90
B040.08980	Φ89 X 80	86,80
B040.08910	Φ89 X 100	94,30
B040.08912	Φ89 X 125	110,50
B040.10810	Φ108 X 100	113,50
B040.10812	Φ108 X 125	128,30
B040.10815	Φ108 X 150	141,00

B041



ΣΤΑΥΡΟΣ ΜΕ 2 ΠΑΣΑ

ΣΤΑΥΡΟΣ ΜΕ 2 ΠΑΣΑ

ΚΩΔΙΚΟΣ	ΔΙΑΣΤΑΣΗ	ΤΙΜΗ
B041.07020	Φ70 X 2"	47,60
B041.07025	Φ70 X 2 1/2"	51,60
B041.08920	Φ89 X 2"	48,50
B041.08925	Φ89 X 2 1/2"	53,00
B041.08930	Φ89 X 3"	58,10
B041.10825	Φ108 X 2 1/2"	67,80
B041.10830	Φ108 X 3"	71,80
B041.10840	Φ108 X 4"	78,50

B042

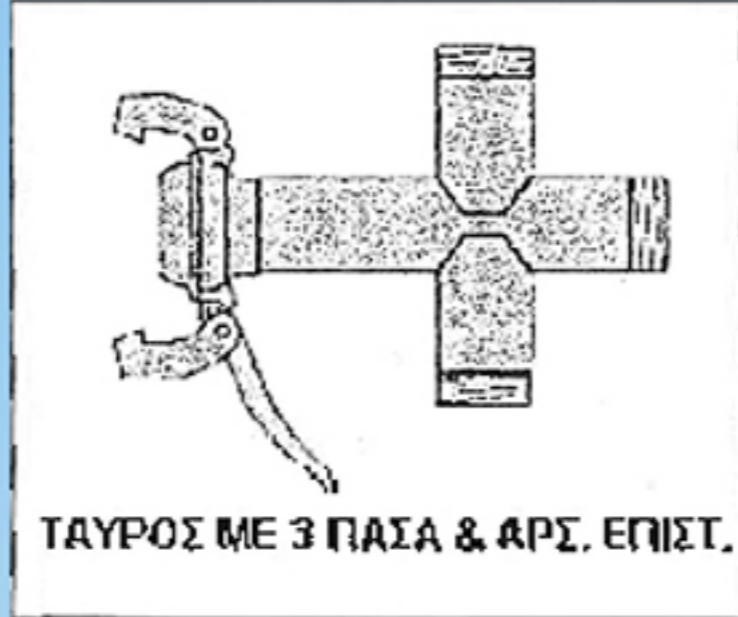

ΣΤΑΥΡΟΣ ΜΕ 3 ΠΑΣΑ ΚΑΙ ΑΡΣΕΝΙΚΟ ΕΠΙΣΤΟΜΙΟ

ΚΩΔΙΚΟΣ	ΔΙΑΣΤΑΣΗ	ΤΙΜΗ
B042.07020	Φ70 X 2"	47,60
B042.07025	Φ70 X 2 1/2"	51,60
B042.08920	Φ89 X 2"	48,50
B042.08925	Φ89 X 2 1/2"	53,00
B042.08930	Φ89 X 3"	58,10
B042.10825	Φ108 X 2 1/2"	67,80
B042.10830	Φ108 X 3"	71,80
B042.10840	Φ108 X 4"	78,50

B043



ΣΤΑΥΡΟΣ ΜΕ 3 ΠΑΣΑ ΚΑΙ ΘΗΛΥΚΟ ΕΠΙΣΤΟΜΙΟ

ΚΩΔΙΚΟΣ	ΔΙΑΣΤΑΣΗ	ΤΙΜΗ
B043.07020	Φ70 X 2"	30,60
B043.07025	Φ70 X 2 1/2"	38,00
B043.08920	Φ89 X 2"	35,20
B043.08925	Φ89 X 2 1/2"	39,50
B043.08930	Φ89 X 3"	47,20
B043.10825	Φ108 X 2 1/2"	52,40
B043.10830	Φ108 X 3"	53,50

B044



ΣΤΑΥΡΟΣ ΜΕ 3 ΑΡΣΕΝΙΚΑ ΕΠΙΣΤΟΜΙΑ

ΚΩΔΙΚΟΣ	ΔΙΑΣΤΑΣΗ	ΤΙΜΗ
B044.00070	Φ70	77,90
B044.08970	Φ89 X 70	79,10
B044.00089	Φ89	98,30
B044.10870	Φ108 X 70	94,20
B044.10889	Φ108 X 89	107,50
B044.00108	Φ108	120,60



Α. ΚΕΧΑΓΙΑ · Σ. ΒΟΥΤΣΑ Ο.Ε.

ΒΙΟΤΕΧΝΙΑ ΚΑΤΑΣΚΕΥΩΝ ΑΓΡΟΤΙΚΩΝ ΑΡΔΕΥΤΙΚΩΝ ΕΞΑΡΤΗΜΑΤΩΝ
& ΜΕΤΑΛΛΙΚΩΝ ΕΙΔΩΝ & ΕΜΠΟΡΙΑ ΥΔΡΑΥΛΙΚΩΝ ΕΙΔΩΝ

ΤΑΧΥΣΥΝΔΕΣΜΟΣ ΠΛΗΡΗΣ

ΚΩΔΙΚΟΣ	ΔΙΑΣΤΑΣΗ	ΤΙΜΗ
ΥΤ01.00063	Φ63	11,60
ΥΤ01.00076	Φ76	12,80
ΥΤ01.00089	Φ89	13,70
ΥΤ01.00102	Φ102	16,10

ΕΠΙΣΤΟΜΙΟ ΑΡΣΕΝΙΚΟ ΜΕ ΑΓΓΥΡΙΟ

ΚΩΔΙΚΟΣ	ΔΙΑΣΤΑΣΗ	ΤΙΜΗ
ΥΤ02.00063	Φ63	4,90
ΥΤ02.00076	Φ76	5,40
ΥΤ02.00089	Φ89	5,70
ΥΤ02.00102	Φ102	6,40

ΕΠΙΣΤΟΜΙΟ ΘΗΛΥΚΟ

ΚΩΔΙΚΟΣ	ΔΙΑΣΤΑΣΗ	ΤΙΜΗ
ΥΤ03.00063	Φ63	6,70
ΥΤ03.00076	Φ76	7,40
ΥΤ03.00089	Φ89	8,00
ΥΤ03.00102	Φ102	9,70

ΕΛΑΣΤΙΚΟΣ ΔΑΚΤΥΛΙΟΣ

ΚΩΔΙΚΟΣ	ΔΙΑΣΤΑΣΗ	ΤΙΜΗ
ΥΤ04.00063	Φ63	0,70
ΥΤ04.00076	Φ76	0,84
ΥΤ04.00089	Φ89	1,00
ΥΤ04.00102	Φ102	1,32

ΠΩΜΑ ΑΡΣΕΝΙΚΟ ΜΕ ΑΓΓΥΡΙΟ

ΚΩΔΙΚΟΣ	ΔΙΑΣΤΑΣΗ	ΤΙΜΗ
ΥΤ05.00063	Φ63	6,90
ΥΤ05.00076	Φ76	7,90
ΥΤ05.00089	Φ89	8,70
ΥΤ05.00102	Φ102	9,40

ΠΩΜΑ ΘΗΛΥΚΟ

ΚΩΔΙΚΟΣ	ΔΙΑΣΤΑΣΗ	ΤΙΜΗ
ΥΤ06.00063	Φ63	8,70
ΥΤ06.00076	Φ76	9,90
ΥΤ06.00089	Φ89	11,00
ΥΤ06.00102	Φ102	12,70

ΑΓΓΥΡΙΟ ΓΑΛΒΑΝΙΖΕ

ΚΩΔΙΚΟΣ	ΔΙΑΣΤΑΣΗ	ΤΙΜΗ
ΥΤ07.00100	ΓΑΛΒ	0,70



Α. ΚΕΧΑΓΙΑ · Σ. ΒΟΥΤΣΑ Ο.Ε.

ΒΙΟΤΕΧΝΙΑ ΚΑΤΑΣΚΕΥΩΝ ΑΓΡΟΤΙΚΩΝ ΑΡΔΕΥΤΙΚΩΝ ΕΞΑΡΤΗΜΑΤΩΝ
& ΜΕΤΑΛΛΙΚΩΝ ΕΙΔΩΝ & ΕΜΠΟΡΙΑ ΥΔΡΑΥΛΙΚΩΝ ΕΙΔΩΝ

ΕΠΙΣΤΟΜΙΟ ΑΡΣΕΝΙΚΟ ΜΕ ΣΤΕΦΑΝΙ

ΙΤ01

ΚΩΔΙΚΟΣ	ΔΙΑΣΤΑΣΗ	ΤΙΜΗ
ΙΤ01.00080	Φ80	4,80
ΙΤ01.00100	Φ100	6,70
ΙΤ01.00120	Φ120	8,50
ΙΤ01.00150	Φ150	15,80
ΙΤ01.00200	Φ200	96,00

ΕΠΙΣΤΟΜΙΟ ΘΗΛΥΚΟ ΜΕ ΣΥΝΔΕΤΗΡΑ

ΙΤ02

ΚΩΔΙΚΟΣ	ΔΙΑΣΤΑΣΗ	ΤΙΜΗ
ΙΤ02.00080	Φ80	15,00
ΙΤ02.00100	Φ100	16,50
ΙΤ02.00120	Φ120	18,10
ΙΤ02.00150	Φ150	22,10
ΙΤ02.00200	Φ200	114,00

ΕΛΑΣΤΙΚΟΣ ΔΑΚΤΥΛΙΟΣ

ΙΤ03

ΚΩΔΙΚΟΣ	ΔΙΑΣΤΑΣΗ	ΤΙΜΗ
ΙΤ03.00080	Φ80	0,70
ΙΤ03.00100	Φ100	0,72
ΙΤ03.00120	Φ120	0,84
ΙΤ03.00150	Φ150	1,10
ΙΤ03.00200	Φ200	8,00

ΣΩΛΗΝΕΣ ΤΕΧΝΗΤΗΣ ΒΡΟΧΗΣ (PERROT & BAUER)

ΣΤ01

ΚΩΔΙΚΟΣ	ΔΙΑΣΤΑΣΗ	ΤΙΜΗ
ΣΤ01.00050	Φ50	5,80
ΣΤ01.00051	Φ50 X 1"	6,50
ΣΤ01.00070	Φ70	7,10
ΣΤ01.00071	Φ70 X 1"	8,30
ΣΤ01.00089	Φ89	9,70
ΣΤ01.00090	Φ89 X 1"	10,80
ΣΤ01.00108	Φ108	13,70
ΣΤ01.00109	Φ108 X 1"	15,00
ΣΤ01.00120	Φ120	21,40
ΣΤ01.00150	Φ150	28,10



ΒΕ01



ΤΡΙΠΟΔΑΚΙ ΚΗΠΟΥ 3/4" Ή 1"

ΤΡΙΠΟΔΑΚΙ ΚΗΠΟΥ 3/4" Ή 1"

ΚΩΔΙΚΟΣ	ΔΙΑΣΤΑΣΗ	ΤΙΜΗ
ΒΕ01.00101	ΣΠΑΣΤΟ	26,70

ΒΕ02



ΒΑΣΗ ΤΕΛΑΡΟΥ ΜΕ ΠΑΣΟ 1 1/2" Ή 2"

ΒΑΣΗ ΤΕΛΑΡΟΥ ΜΕ ΠΑΣΟ 1 1/2" Ή 2"

ΚΩΔΙΚΟΣ	ΔΙΑΣΤΑΣΗ	ΤΙΜΗ
ΒΕ02.70050	Φ70 Χ 0.50	41,10
ΒΕ02.70070	Φ70 Χ 0.70	43,40
ΒΕ02.70100	Φ70 Χ 1m	46,40
ΒΕ02.70150	Φ70 Χ 1.50	51,80
ΒΕ02.89050	Φ89 Χ 0.50	49,90
ΒΕ02.89070	Φ89 Χ 0.70	52,10
ΒΕ02.89100	Φ89 Χ 1m	55,10
ΒΕ02.89150	Φ89 Χ 1.50	60,80

ΒΕ03

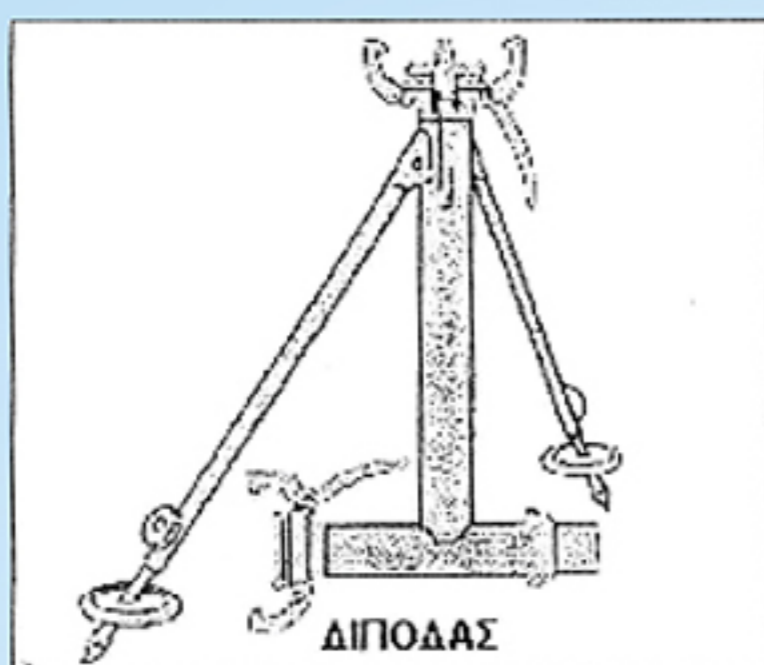

ΔΙΠΟΔΑΣ

ΔΙΠΟΔΑΣ ΧΩΡΙΣ ΦΛΑΝΤΖΑ ΚΕΦΑΛΗΣ

ΚΩΔΙΚΟΣ	ΔΙΑΣΤΑΣΗ	ΤΙΜΗ
ΒΕ03.07001	Φ70 ΠΑΣΟ	65,40
ΒΕ03.07003	Φ70 ΤΡΙΚΛ.	71,90
ΒΕ03.08901	Φ89 ΠΑΣΟ	76,80
ΒΕ03.08903	Φ89 ΤΡΙΚΛ.	83,40

ΒΕ07

ΤΟ ΠΩΜΑ ΑΡΣ. ΜΕ ΑΛΥΣΙΔΑ ΚΟΛΛΙΕΤΑΙ ΓΙΑ ΝΑ ΤΑΠΩΝΕΙ ΤΟ ΘΗΛ. ΣΤΟ ΠΑΝΩ ΜΕΡΟΣ ΤΟΥ ΤΕΤΡΑΠΟΔΑ

ΠΩΜΑ ΑΡΣΕΝΙΚΟ PERROT ΜΕ ΑΛΥΣΙΔΑ

ΚΩΔΙΚΟΣ	ΔΙΑΣΤΑΣΗ	ΤΙΜΗ
ΒΕ07.00070	Φ70	7,40
ΒΕ07.00089	Φ89	8,80



ΒΕ04



ΤΡΙΠΟΔΑΣ ΜΕ ΠΑΣΟ 1 1/2" Ή 2"

ΚΩΔΙΚΟΣ	ΕΙΔΟΣ	ΤΙΜΗ
ΒΕ04.00101	ΣΚΕΤΟΣ	60,30
ΒΕ04.00102	ΕΠΙΣΤΟΜΙΟ	67,00
ΒΕ04.00103	ΕΠΙΣΤΟΜΙΟ & ΣΥΝΔΕΤΗΡΑ	74,30
ΒΕ04.00104	ΚΑΜΠΥΛΗ ΕΠΙΣΤΟΜΙΟ	72,40
ΒΕ04.00105	ΚΑΜΠ.-ΕΠΙΣΤ. & ΣΥΝΔΕΤΗΡΑ	79,50
ΒΕ04.00106	ΤΑΥ	86,10

ΒΕ05



ΚΕΦΑΛΗ ΒΑΣΗΣ ΜΕ ΠΑΣΟ

ΚΩΔΙΚΟΣ	ΔΙΑΣΤΑΣΗ	ΤΙΜΗ
ΒΕ05.00070	Φ70	12,60
ΒΕ05.00089	Φ89	19,00

ΒΕ06



ΚΕΦΑΛΗ ΒΑΣΗΣ ΜΕ ΦΛΑΝΤΖΑ

ΚΩΔΙΚΟΣ	ΔΙΑΣΤΑΣΗ	ΤΙΜΗ
ΒΕ06.00070	Φ70	16,40
ΒΕ06.00089	Φ89	22,10

ΒΕ09

ΦΛΑΝΤΖΑ ΤΕΤΡΑΠΟΔΑ 4 ΤΡΥΠΕΣ

ΚΩΔΙΚΟΣ	ΔΙΑΣΤΑΣΗ	ΤΙΜΗ
ΒΕ09.00101	ΣΚΕΤΗ	6,30
ΒΕ09.00200	2" ΠΑΣΟ	10,50
ΒΕ09.00250	2 1/2" ΠΑΣΟ	10,80

ΒΕ10

ΦΛΑΝΤΖΑ ΚΑΡΟΥΛΙΟΥ 6 ΤΡΥΠΕΣ

ΚΩΔΙΚΟΣ	ΔΙΑΣΤΑΣΗ	ΤΙΜΗ
ΒΕ10.00101	ΣΚΕΤΗ	8,10
ΒΕ10.00200	2" ΠΑΣΟ	12,30
ΒΕ10.00250	2 1/2" ΠΑΣΟ	12,50
ΒΕ10.00300	3" ΠΑΣΟ	13,10

ΤΕΤΡΑΠΟΔΑΣ ΧΩΡΙΣ ΦΛΑΝΤΖΑ ΚΕΦΑΛΗΣ



ΠΕΡΙΓΡΑΦΗ ΚΑΤΩ ΜΕΡΟΥΣ	ΚΩΔΙΚΟΣ	ΔΙΑΣΤΑΣΗ	ΤΙΜΗ
ΣΚΕΤΟΣ	ΒΕ08.07011	Φ70 ΠΑΣΟ	98,80
	ΒΕ08.07013	Φ70 ΤΡΙΚΛ.	112,70
	ΒΕ08.08911	Φ89 ΠΑΣΟ	109,90
	ΒΕ08.08913	Φ89 ΤΡΙΚΛ.	128,40
ΜΕ ΕΠΙΣΤΟΜΙΟ	ΒΕ08.07021	Φ70 ΠΑΣΟ	103,70
	ΒΕ08.07023	Φ70 ΤΡΙΚΛ.	117,70
	ΒΕ08.08921	Φ89 ΠΑΣΟ	109,60
	ΒΕ08.08923	Φ89 ΤΡΙΚΛ.	135,10
ΜΕ ΕΠΙΣΤΟΜΙΟ & ΣΥΝΔΕΤΗΡΑ	ΒΕ08.07031	Φ70 ΠΑΣΟ	113,70
	ΒΕ08.07033	Φ70 ΤΡΙΚΛ.	127,70
	ΒΕ08.08931	Φ89 ΠΑΣΟ	130,40
	ΒΕ08.08933	Φ89 ΤΡΙΚΛ.	148,10
ΜΕ ΚΑΜΠΥΛΗ & ΕΠΙΣΤΟΜΙΟ	ΒΕ08.07041	Φ70 ΠΑΣΟ	110,80
	ΒΕ08.07043	Φ70 ΤΡΙΚΛ.	124,80
	ΒΕ08.08941	Φ89 ΠΑΣΟ	129,70
	ΒΕ08.08943	Φ89 ΤΡΙΚΛ.	148,10
ΚΑΜΠ. - ΕΠΙΣΤ. & ΣΥΝΔΕΤΗΡΑ	ΒΕ08.07051	Φ70 ΠΑΣΟ	120,80
	ΒΕ08.07053	Φ70 ΤΡΙΚΛ.	134,80
	ΒΕ08.08951	Φ89 ΠΑΣΟ	137,20
	ΒΕ08.08953	Φ89 ΤΡΙΚΛ.	155,60
ΜΕ ΤΑΥ	ΒΕ08.07061	Φ70 ΠΑΣΟ	126,40
	ΒΕ08.07063	Φ70 ΤΡΙΚΛ.	140,40
	ΒΕ08.08961	Φ89 ΠΑΣΟ	144,50
	ΒΕ08.08963	Φ89 ΤΡΙΚΛ.	162,90



ΜΠΑΣΤΟΥΝΙ ΘΗΛ. PVC - ΠΑΣΟ (Σωλήνα 4mm)

PV32

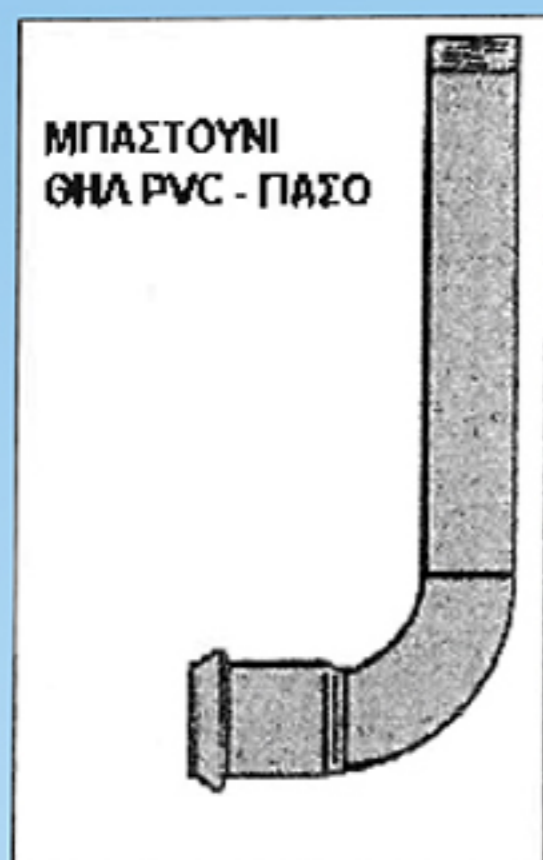

ΔΙΑΣΤΑΣΗ	ΚΩΔΙΚΟΣ	ΤΙΜΗ ΑΝΑΛΟΓΗ ΜΗΚΟΥΣ ΣΩΛΗΝΑΣ			
		0,60	0,70	0,80	0,90
Φ63 X 2"	PV32.06320	29,9	32,2	34,5	36,5
Φ63 X 2 1/2"	PV32.06325	37,1	39,9	42,7	45,5
Φ75 X 2"	PV32.07520	36,0	38,3	40,6	42,9
Φ75 X 2 1/2"	PV32.07525	39,5	42,3	45,1	47,9
Φ90 X 2 1/2"	PV32.09025	50,7	53,5	56,3	59,1
Φ90 X 3"	PV32.09030	50,4	53,8	57,2	60,6
Φ110 X 3"	PV32.11030	56,8	60,2	63,6	67,0
Φ110 X 4"	PV32.11040	71,5	76,1	80,7	85,3
Φ125 X 4"	PV32.12540	83,1	87,7	92,3	96,9
Φ125 X 5"	PV32.12550	101,3	108,3	115,3	122,3
Φ140 X 4"	PV32.14040	94,2	98,8	103,4	108,0
Φ140 X 5"	PV32.14050	111,6	118,6	125,6	132,6
Φ160 X 4"	PV32.16040	140,6	143,0	150,0	147,8

ΜΠΑΣΤΟΥΝΙ ΑΡΣ. PVC - ΠΑΣΟ (Σωλήνα 4mm)

PV33

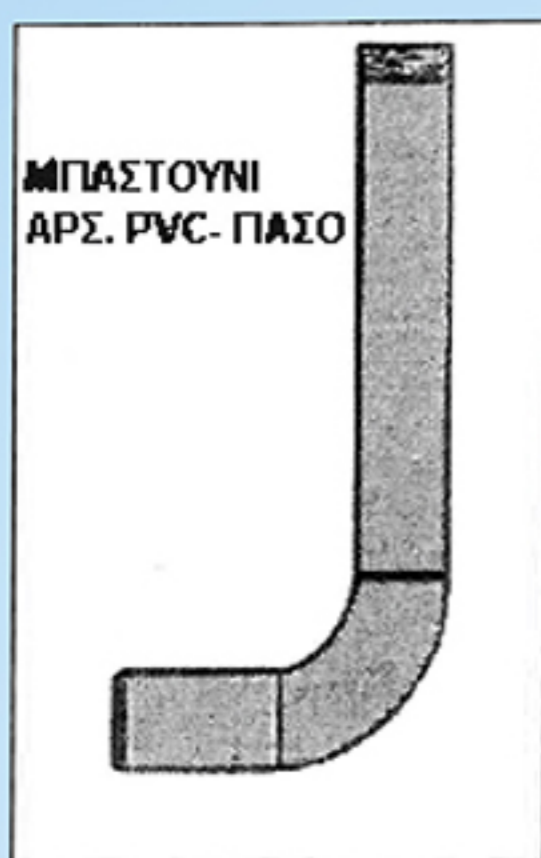

ΔΙΑΣΤΑΣΗ	ΚΩΔΙΚΟΣ	ΤΙΜΗ ΑΝΑΛΟΓΗ ΜΗΚΟΥΣ ΣΩΛΗΝΑΣ			
		0,60	0,70	0,80	0,90
Φ63 X 2"	PV33.06320	25,7	28,0	30,3	32,6
Φ63 X 2 1/2"	PV33.06325	32,9	35,7	38,5	41,3
Φ75 X 2"	PV33.07520	30,3	32,6	34,9	37,2
Φ75 X 2 1/2"	PV33.07525	33,7	36,5	39,3	42,1
Φ90 X 2 1/2"	PV33.09025	44,2	47,0	49,8	52,6
Φ90 X 3"	PV33.09030	43,8	47,2	50,6	54,0
Φ110 X 3"	PV33.11030	49,4	52,8	56,2	59,6
Φ110 X 4"	PV33.11040	64,1	68,7	73,3	77,9
Φ125 X 4"	PV33.12540	74,4	79,0	83,6	88,2
Φ125 X 5"	PV33.12550	93,6	100,6	107,6	114,6
Φ140 X 4"	PV33.14040	83,1	87,7	92,3	96,9
Φ140 X 5"	PV33.14050	100,4	107,4	114,4	121,4
Φ160 X 4"	PV33.16040	110,4	112,8	120,1	117,6

Χρέωση σωλήνας
ανά 10 cm

	2"	2 1/2"	3"	4"	Φ139	Φ159
3mm	1,9	2,3	2,8	3,6	5,4	6,1
4mm	2,3	2,8	3,4	4,6	7,0	8,0

ΜΠΑΣΤΟΥΝΙ ΦΛΑΝΤΖΑ - ΠΑΣΟ (Σωλήνας 4mm)

PV34



ΔΙΑΣΤΑΣΗ	ΚΩΔΙΚΟΣ	ΤΙΜΗ ΑΝΑΛΟΓΗ ΜΗΚΟΥΣ ΣΩΛΗΝΑΣ			
		0,60	0,70	0,80	0,90
Φ60 X 2"	PV34.06320	33,2	35,5	37,8	40,1
Φ60 X 2 1/2"	PV34.06325	40,1	42,9	45,7	48,5
Φ80 X 2 1/2"	PV34.08025	47,7	50,5	53,3	56,1
Φ80 X 3"	PV34.08030	52,4	55,8	59,2	62,6
Φ100 X 3"	PV34.10030	57,2	60,6	64,0	67,4
Φ100 X 4"	PV34.10040	70,5	75,1	79,7	84,3
Φ125 X 4"	PV34.12540	85,6	90,2	94,8	99,4
Φ125 X 5"	PV34.12550	102,0	109,0	116,0	123,0
Φ150 X 4"	PV34.15040	90,3	94,9	99,5	104,1
Φ150 X 5"	PV34.15050	114,8	121,8	128,8	135,8
Φ150 X 6"	PV34.16008	145,6	151,0	156,4	161,8

ΜΠΑΣΤΟΥΝΙ ΘΗΛ. PVC - ΕΠΙΣΤΟΜΙΟ (ΑΡΣ. PERROT Ή ΘΗΛ. BAUER) (Σωλήνας 3mm)

PV35

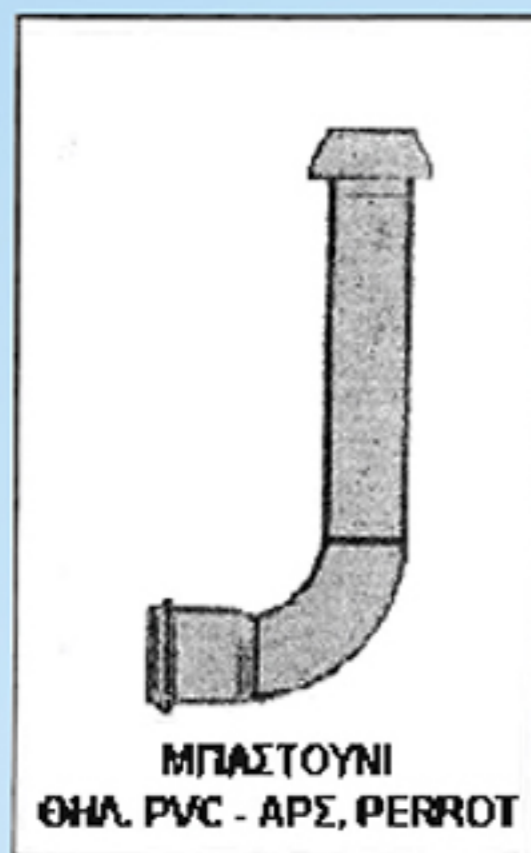

ΔΙΑΣΤΑΣΗ	ΚΩΔΙΚΟΣ	ΤΙΜΗ ΑΝΑΛΟΓΗ ΜΗΚΟΥΣ ΣΩΛΗΝΑΣ			
		0,60	0,70	0,80	0,90
Φ63 X 50	PV35.06350	25,2	27,1	29,0	30,9
Φ63 X 70	PV35.06370	39,3	41,2	43,1	45,0
Φ75 X 70	PV35.07570	41,9	44,2	46,5	48,8
Φ90 X 70	PV35.09070	53,2	55,5	57,8	60,1
Φ90 X 89	PV35.09089	53,2	56,0	58,8	61,6
Φ110 X 89	PV35.11089	59,9	62,7	65,5	68,5
Φ110 X 108	PV35.11008	75,5	79,1	82,7	86,3
Φ125 X 108	PV35.12508	87,0	90,6	94,2	97,8
Φ125 X 120	PV35.12520	109,0	114,4	119,8	125,2
Φ140 X 108	PV35.14008	98,4	102,0	105,6	109,2
Φ140 X 120	PV35.14020	119,2	124,6	130,0	135,4
Φ140 X 150	PV35.14050	131,8	137,9	144,0	150,1
Φ160 X 108	PV35.14050	134,8	138,4	142,0	145,6

ΛΑΣΤΙΧΑ ΣΩΛΗΝΩΝ PVC

ΔΙΑΣΤΑΣΗ	Φ63	Φ75	Φ90	Φ110	Φ125	Φ140
ΤΙΜΗ	1,1	1,1	1,3	1,4	1,9	3,2
ΔΙΑΣΤΑΣΗ	Φ160	Φ200	Φ225	Φ250	Φ280	Φ315
ΤΙΜΗ	4,1	5,3	7,4	13,0	15,1	16,4

ΜΠΑΣΤΟΥΝΙ ΑΡΣ. PVC - ΕΠΙΣΤΟΜΙΟ (ΑΡΣ. PERROT Ή ΘΗΛ. BAUER) (Σωλήνας 3mm)

PV36

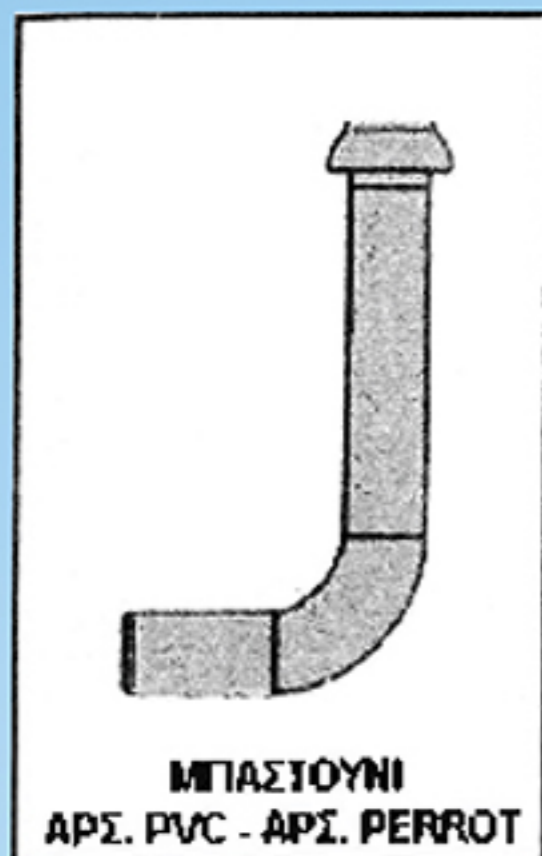

ΔΙΑΣΤΑΣΗ	ΚΩΔΙΚΟΣ	ΤΙΜΗ ΑΝΑΛΟΓΗ ΜΗΚΟΥΣ ΣΩΛΗΝΑΣ			
		0,60	0,70	0,80	0,90
Φ63 X 50	PV36.06350	20,9	22,8	24,7	26,6
Φ63 X 70	PV36.06370	35,0	36,9	38,8	40,7
Φ75 X 70	PV36.07570	36,3	38,6	40,9	43,2
Φ90 X 70	PV36.09070	46,6	48,9	51,2	53,5
Φ90 X 89	PV36.09089	46,8	49,6	52,4	55,2
Φ110 X 89	PV36.11089	52,4	55,2	58,0	60,8
Φ110 X 108	PV36.11008	68,1	71,7	75,3	78,9
Φ125 X 108	PV36.12508	78,5	82,1	85,7	89,3
Φ125 X 120	PV36.12520	100,6	106,0	111,4	116,8
Φ140 X 108	PV36.14008	87,0	90,6	94,2	97,8
Φ140 X 120	PV36.14020	107,8	113,2	118,6	124,0
Φ140 X 150	PV36.14050	121,5	127,6	133,7	139,8
Φ160 X 108	PV36.16008	106,0	109,6	113,2	116,8

ΜΠΑΣΤΟΥΝΙ ΦΛΑΝΤΖΑ - ΕΠΙΣΤΟΜΙΟ (ΑΡΣ. PERROT Ή ΘΗΛ. BAUER) (Σωλήνας 3mm)

PV37

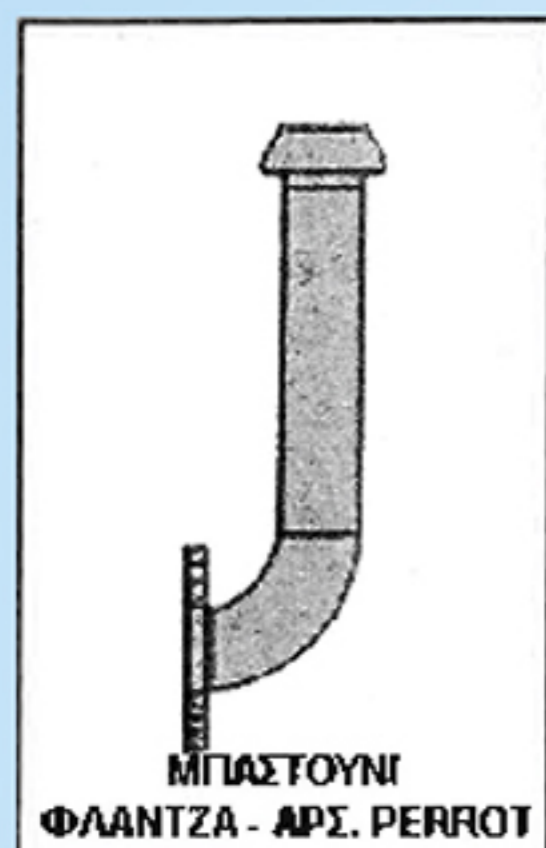

ΔΙΑΣΤΑΣΗ	ΚΩΔΙΚΟΣ	ΤΙΜΗ ΑΝΑΛΟΓΗ ΜΗΚΟΥΣ ΣΩΛΗΝΑΣ			
		0,60	0,70	0,80	0,90
Φ60 X 50	PV37.06050	34,5	36,4	38,3	40,2
Φ60 X 70	PV37.06070	43,7	45,6	47,5	49,4
Φ80 X 70	PV37.08070	52,0	54,3	56,6	58,9
Φ80 X 89	PV37.08089	57,8	60,6	63,4	66,2
Φ100 X 89	PV37.10089	62,6	65,4	68,2	71,2
Φ100 X 108	PV37.10008	78,5	82,1	85,7	89,3
Φ125 X 89	PV37.25089	74,5	77,3	80,1	82,9
Φ125 X 108	PV37.25108	93,7	97,3	100,9	3,6
Φ125 X 120	PV37.25120	114,6	120,0	125,4	130,8
Φ150 X 108	PV37.50108	98,4	102,0	105,6	109,2
Φ150 X 120	PV37.50120	127,7	133,1	138,5	143,9
Φ150 X 150	PV37.50150	160,4	165,8	171,2	176,6

ΜΠΑΣΤΟΥΝΙ ΘΗΛ. ΡVС - ΕΠΙΣΤΟΜΙΟ ΜΕ ΣΥΝΔΕΤΗΡΑ (ΘΗΛ. ΡΕRROT Ή ΑΡΣ. ΒΑUΕR) (Σωλήνα 3mm)

PV38

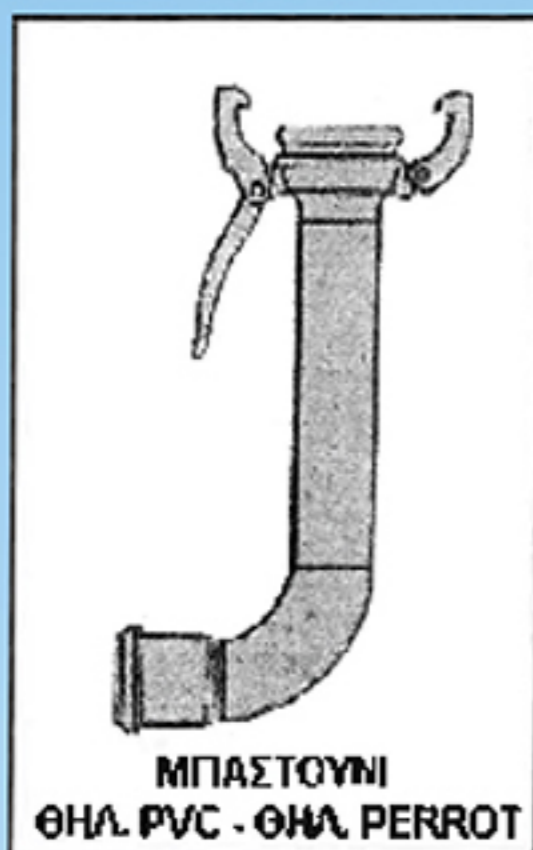

ΔΙΑΣΤΑΣΗ	ΚΩΔΙΚΟΣ	ΤΙΜΗ ΑΝΑΛΟΓΗ ΜΗΚΟΥΣ ΣΩΛΗΝΑΣ			
		0,60	0,70	0,80	0,90
Φ63 X 50	PV38.06350	33,6	35,5	37,4	39,3
Φ63 X 70	PV38.06370	49,5	51,4	53,3	55,2
Φ75 X 70	PV38.07570	52,3	54,6	56,9	59,2
Φ90 X 70	PV38.09070	63,5	65,8	68,1	70,4
Φ90 X 89	PV38.09089	66,7	69,5	72,3	75,1
Φ110 X 89	PV38.11089	73,2	76,0	78,8	81,8
Φ110 X 108	PV38.11008	90,6	94,2	97,8	101,4
Φ125 X 108	PV38.12508	102,1	105,7	109,3	112,9
Φ125 X 120	PV38.12520	141,6	147,0	152,4	157,8
Φ140 X 108	PV38.14008	113,5	117,1	120,7	124,3
Φ140 X 120	PV38.14020	152,1	157,5	162,9	168,3
Φ140 X 150	PV38.14050	176,0	182,1	188,2	194,3
Φ160 X 108	PV38.16008	152,0	155,6	159,2	162,8

ΜΠΑΣΤΟΥΝΙ ΑΡΣ. ΡVС - ΕΠΙΣΤΟΜΙΟ ΜΕ ΣΥΝΔΕΤΗΡΑ (ΘΗΛ. ΡΕRROT Ή ΑΡΣ. ΒΑUΕR) (Σωλήνα 3mm)

PV39

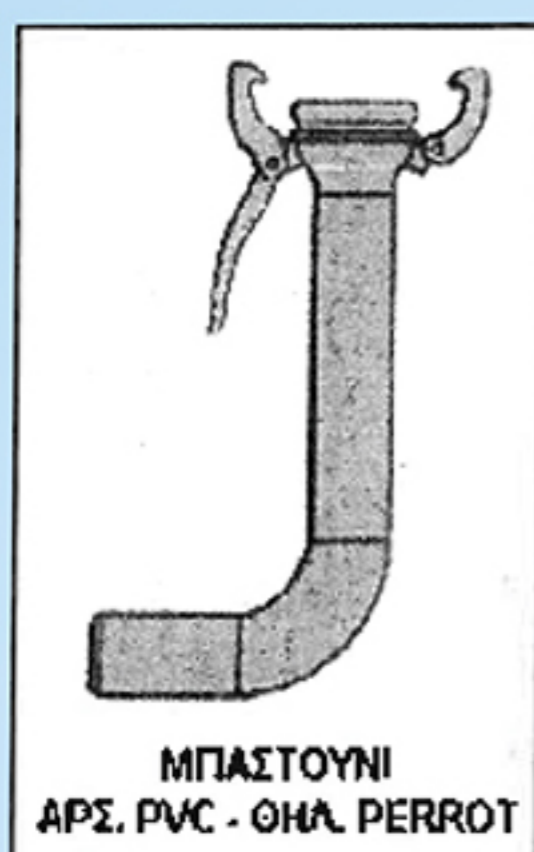

ΔΙΑΣΤΑΣΗ	ΚΩΔΙΚΟΣ	ΤΙΜΗ ΑΝΑΛΟΓΗ ΜΗΚΟΥΣ ΣΩΛΗΝΑΣ			
		0,60	0,70	0,80	0,90
Φ63 X 50	PV39.06350	29,4	31,3	33,2	35,1
Φ63 X 70	PV39.06370	45,3	47,2	49,1	51,0
Φ75 X 70	PV39.07570	46,4	48,7	51,0	53,3
Φ90 X 70	PV39.09070	56,9	59,2	61,5	63,8
Φ90 X 89	PV39.09089	60,1	62,9	65,7	68,5
Φ110 X 89	PV39.11089	65,7	68,5	71,3	74,1
Φ110 X 108	PV39.11008	83,0	86,6	90,2	93,8
Φ125 X 108	PV39.12508	93,7	97,3	100,9	104,5
Φ125 X 120	PV39.12520	133,5	138,9	144,3	149,7
Φ140 X 108	PV39.14008	102,1	105,7	109,3	112,9
Φ140 X 120	PV39.14020	140,8	146,2	151,6	157,0
Φ140 X 150	PV39.14050	164,4	170,5	176,6	182,7
Φ160 X 108	PV39.16008	122,1	125,7	129,3	132,9

ΜΠΑΣΤΟΥΝΙ ΦΛΑΝΤΖΑ - ΕΠΙΣΤΟΜΙΟ ΜΕ ΣΥΝΔΕΤΗΡΑ (ΘΗΛ. PERROT Ή ΑΡΣ. BAUER) (Σωλήνας 3mm)

PV40

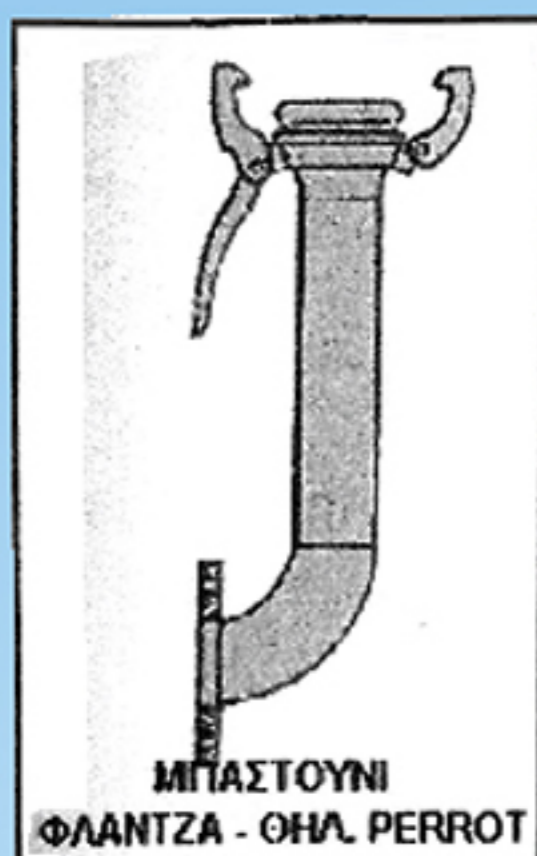

ΔΙΑΣΤΑΣΗ	ΚΩΔΙΚΟΣ	ΤΙΜΗ ΑΝΑΛΟΓΗ ΜΗΚΟΥΣ ΣΩΛΗΝΑΣ			
		0,60	0,70	0,80	0,90
Φ60 X 50	PV40.06050	43,0	44,9	46,8	48,7
Φ60 X 70	PV40.06070	54,1	56,0	57,9	59,9
Φ80 X 70	PV40.08070	62,0	64,3	66,6	68,9
Φ80 X 89	PV40.08089	71,3	74,1	76,9	79,7
Φ100 X 89	PV40.10089	76,0	78,8	81,6	84,4
Φ100 X 108	PV40.10008	93,7	97,3	100,9	104,5
Φ125 X 89	PV40.25089	87,9	90,7	93,5	96,3
Φ125 X 108	PV40.25108	108,8	112,4	116,0	119,6
Φ125 X 120	PV40.25120	147,7	153,1	158,5	163,9
Φ150 X 108	PV40.50108	113,5	117,1	120,7	124,3
Φ150 X 120	PV40.50120	160,7	166,1	171,5	176,9
Φ150 X 150	PV40.50150	202,1	208,2	214,3	220,4

ΜΠΑΣΤΟΥΝΙ ΦΛΑΝΤΖΑ - ΦΛΑΝΤΖΑ (Σωλήνας 3mm)

PV41

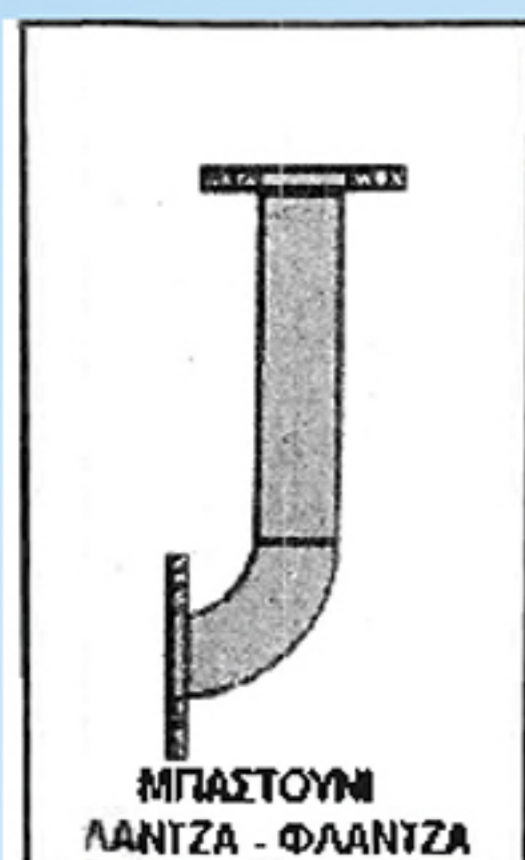

ΔΙΑΣΤΑΣΗ	ΚΩΔΙΚΟΣ	ΤΙΜΗ ΑΝΑΛΟΓΗ ΜΗΚΟΥΣ ΣΩΛΗΝΑΣ			
		0,60	0,70	0,80	0,90
Φ60 X 60	PV41.06060	40,4	42,3	44,2	46,1
Φ65 X 60	PV41.06560	44,2	46,1	48,0	49,9
Φ65 X 65	PV41.06665	55,9	58,2	60,5	62,8
Φ80 X 60	PV41.08060	48,0	49,9	51,8	53,7
Φ80 X 65	PV41.08065	59,8	62,1	64,4	66,7
Φ80 X 80	PV41.08080	66,7	69,5	72,3	75,1
Φ100 X 60	PV41.10006	50,6	52,5	54,4	56,3
Φ100 X 65	PV41.10007	60,9	63,2	65,5	67,8
Φ100 X 80	PV41.10008	71,5	74,3	77,1	79,9
Φ100 X 100	PV41.10010	84,3	87,9	91,5	95,1
Φ125 X 80	PV41.12508	83,3	86,1	88,9	91,7
Φ125 X 100	PV41.12510	99,4	103,0	106,6	110,2
Φ125 X 125	PV41.12525	127,7	133,1	138,5	143,9
Φ150 X 100	PV41.15010	104,3	107,9	111,5	115,1
Φ150 X 125	PV41.15025	140,8	146,2	151,6	157,0
Φ150 X 150	PV41.15050	167,3	172,7	178,1	184,2

ΜΠΑΣΤΟΥΝΙ ΘΗΛ. PVC - ΦΛΑΝΤΖΑ (Σωλήνα 3mm)

PV66

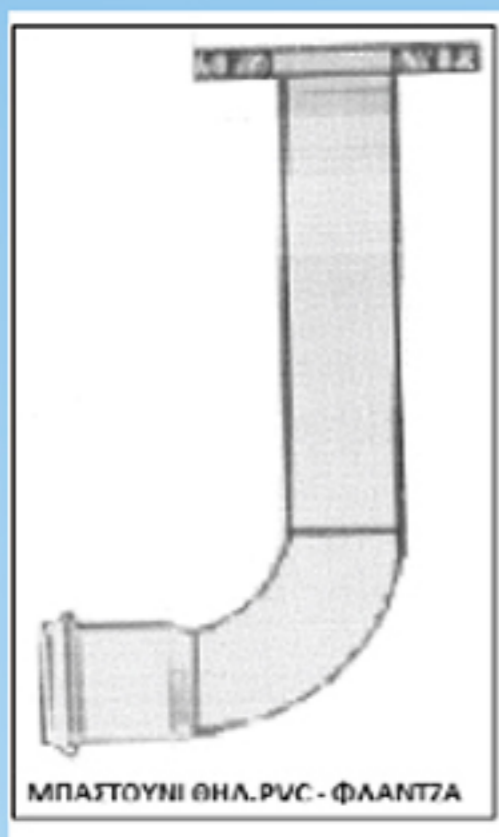

ΔΙΑΣΤΑΣΗ	ΚΩΔΙΚΟΣ	ΤΙΜΗ ΑΝΑΛΟΓΗ ΜΗΚΟΥΣ ΣΩΛΗΝΑΣ			
		0,60	0,70	0,80	0,90
Φ65 X 60	PV66.06360	37,0	38,9	40,8	42,7
Φ75 X 65	PV66.07565	54,0	56,3	58,6	60,9
Φ90 X 65	PV66.09065	65,2	67,5	69,8	72,1
Φ90 X 80	PV66.09080	66,2	69,0	71,8	74,6
Φ110 X 80	PV66.11080	72,8	75,6	78,4	81,2
Φ110 X 100	PV66.11010	87,9	91,5	95,1	98,7
Φ125 X 80	PV66.12580	92,5	95,3	98,1	100,9
Φ125 X 100	PV66.12510	99,4	103,0	106,6	110,2
Φ125 X 125	PV66.12512	127,0	132,4	137,8	143,2
Φ140 X 80	PV66.14008	104,5	107,3	110,1	112,9
Φ140 X 100	PV66.14010	110,8	114,4	118,0	121,6
Φ140 X 125	PV66.14012	137,4	142,8	148,2	153,6
Φ160 X 80	PV66.16080	162,5	165,3	168,1	170,9
Φ160 X 100	PV66.16010	169,6	173,2	176,8	180,4
Φ160 X 125	PV66.16012	175,0	180,4	185,8	191,2

ΜΠΑΣΤΟΥΝΙ ΑΡΣ. PVC - ΦΛΑΝΤΖΑ (Σωλήνα 3mm)

PV67

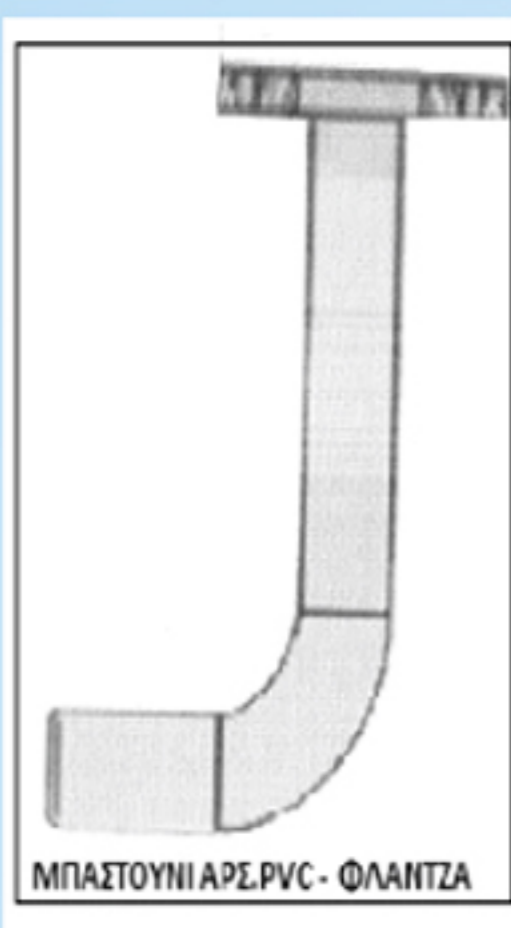

ΔΙΑΣΤΑΣΗ	ΚΩΔΙΚΟΣ	ΤΙΜΗ ΑΝΑΛΟΓΗ ΜΗΚΟΥΣ ΣΩΛΗΝΑΣ			
		0,60	0,70	0,80	0,90
Φ63 X 60	PV67.06360	32,6	34,5	36,4	38,3
Φ75 X 65	PV67.07565	48,6	50,9	53,2	55,5
Φ90 X 65	PV67.09065	59,6	61,9	64,2	66,5
Φ90 X 80	PV67.09080	60,5	63,3	66,1	68,9
Φ110 X 80	PV67.11080	67,0	69,8	72,6	75,4
Φ110 X 100	PV67.11010	82,0	85,6	89,2	92,8
Φ125 X 80	PV67.12580	94,5	98,8	102,4	106,0
Φ125 X 100	PV67.12510	97,2	100,8	104,4	108,0
Φ125 X 125	PV67.12512	124,7	130,1	135,5	140,9
Φ140 X 80	PV67.14080	95,5	98,3	101,1	103,9
Φ140 X 100	PV67.14010	101,0	104,6	108,2	111,8
Φ140 X 125	PV67.14012	128,2	133,6	139,0	144,4
Φ160 X 80	PV67.16080	132,4	135,2	138,0	140,8
Φ160 X 100	PV67.16010	137,4	141,0	144,6	148,2
Φ160 X 125	PV67.16012	142,4	147,8	153,2	158,6



ΣΙΓΜΑ ΘΗΛ. PVC - ΠΑΣΟ (Σωλήνα 3mm)

PV42

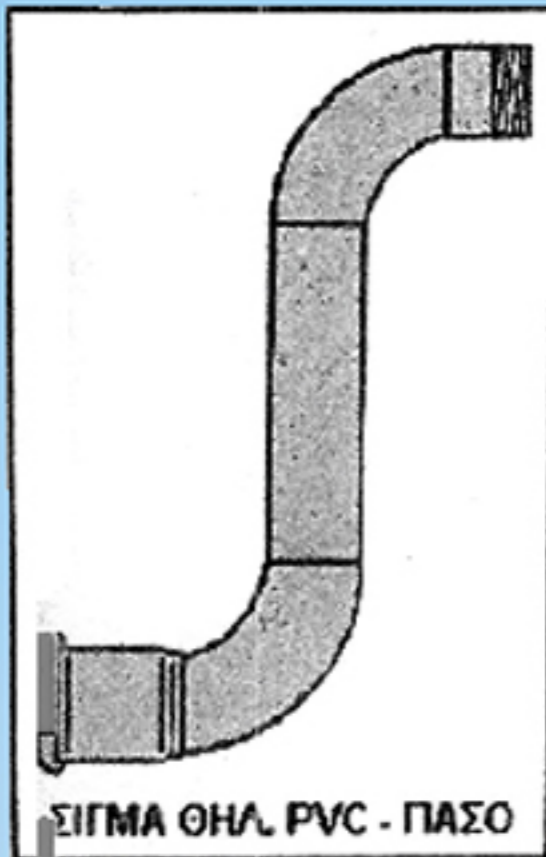

ΣΙΓΜΑ ΘΗΛ. PVC - ΠΑΣΟ

ΔΙΑΣΤΑΣΗ	ΚΩΔΙΚΟΣ	ΤΙΜΗ ΑΝΑΛΟΓΗ ΜΗΚΟΥΣ ΣΩΛΗΝΑΣ			
		0,50	0,60	0,70	0,80
Φ63 X 2"	PV42.06320	31,7	33,6	35,5	37,4
Φ63 X 2 1/2"	PV42.06325	41,7	44,0	46,3	48,6
Φ75 X 2"	PV42.07520	37,8	39,7	41,6	43,5
Φ75 X 2 1/2"	PV42.07525	43,7	46,0	48,3	50,6
Φ90 X 2 1/2"	PV42.09025	55,2	57,5	59,8	62,1
Φ90 X 3"	PV42.09030	57,4	60,2	63,0	65,8
Φ110 X 3"	PV42.11030	64,0	66,8	69,6	72,4
Φ110 X 4"	PV42.11040	83,2	86,8	90,4	94,0
Φ125 X 4"	PV42.12540	94,9	98,5	102,1	105,7
Φ125 X 5"	PV42.12550	135,9	141,3	146,7	152,1
Φ140 X 4"	PV42.14040	106,3	109,9	113,5	117,1
Φ140 X 5"	PV42.14050	141,5	146,9	152,3	157,7
Φ160 X 4"	PV42.16040	156,5	160,1	163,7	167,3

ΣΙΓΜΑ ΑΡΣ. PVC - ΠΑΣΟ (Σωλήνα 3mm)

PV43

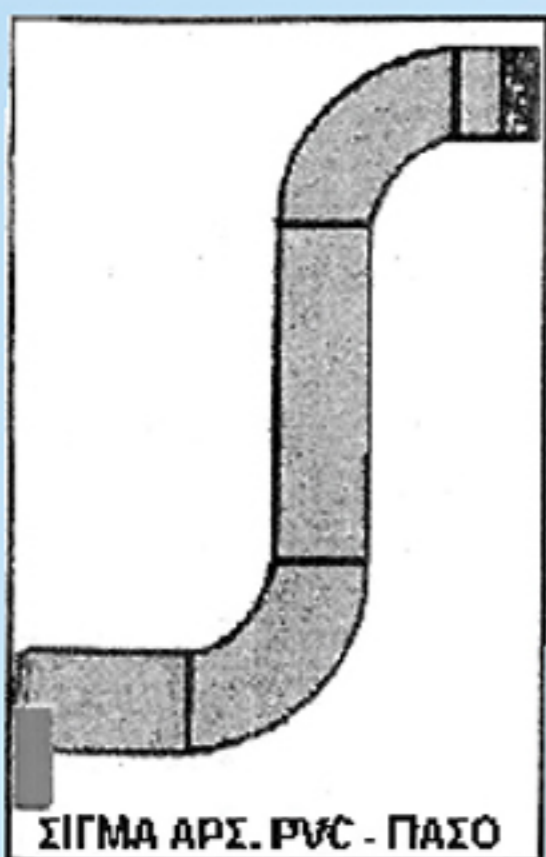

ΣΙΓΜΑ ΑΡΣ. PVC - ΠΑΣΟ

ΔΙΑΣΤΑΣΗ	ΚΩΔΙΚΟΣ	ΤΙΜΗ ΑΝΑΛΟΓΗ ΜΗΚΟΥΣ ΣΩΛΗΝΑΣ			
		0,50	0,60	0,70	0,80
Φ63 X 2"	PV43.06320	27,5	29,4	31,3	33,2
Φ63 X 2 1/2"	PV43.06325	37,3	39,6	41,9	44,2
Φ75 X 2"	PV43.07520	32,1	34,0	35,9	37,8
Φ75 X 2 1/2"	PV43.07525	38,3	40,6	42,9	45,2
Φ90 X 2 1/2"	PV43.09025	48,7	51,0	53,3	55,6
Φ90 X 3"	PV43.09030	51,0	53,8	56,6	59,4
Φ110 X 3"	PV43.11030	57,4	60,2	63,0	65,8
Φ110 X 4"	PV43.11040	75,8	79,4	83,0	86,6
Φ125 X 4"	PV43.12540	87,5	91,1	94,7	98,3
Φ125 X 5"	PV43.12550	127,2	132,6	138,0	143,4
Φ140 X 4"	PV43.14040	98,8	102,4	106,0	109,6
Φ140 X 5"	PV43.14050	133,0	138,4	143,8	149,2
Φ160 X 4"	PV43.16040	126,6	130,2	133,8	137,4

ΣΙΓΜΑ ΦΛΑΝΤΖΑ - ΠΑΣΟ (Σωλήνα 3mm)

PV44

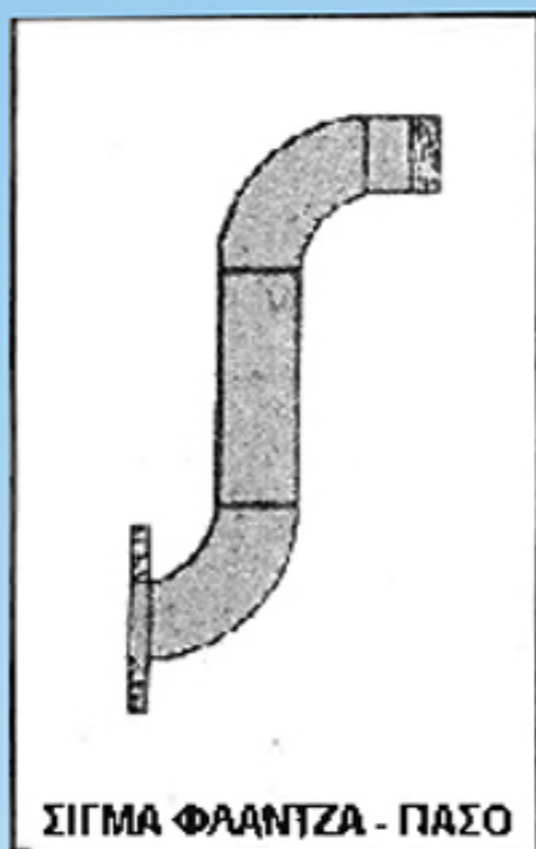

ΔΙΑΣΤΑΣΗ	ΚΩΔΙΚΟΣ	ΤΙΜΗ ΑΝΑΛΟΓΗ ΜΗΚΟΥΣ ΣΩΛΗΝΑΣ			
		0,50	0,60	0,70	0,80
Φ60 X 2"	PV44.06320	36,0	37,9	39,8	41,7
Φ60 X 2 1/2"	PV44.06325	46,0	48,3	50,6	52,9
Φ80 X 2 1/2"	PV44.08025	53,9	56,2	58,5	60,8
Φ80 X 3"	PV44.08030	62,3	65,1	67,9	70,7
Φ100 X 3"	PV44.10030	67,1	69,9	72,7	75,5
Φ100 X 4"	PV44.10040	86,8	90,4	94,0	97,6
Φ125 X 4"	PV44.12540	101,8	105,4	109,0	112,6
Φ125 X 5"	PV44.12550	138,2	143,6	149,0	154,4
Φ150 X 4"	PV44.15040	106,5	110,1	113,7	117,3
Φ150 X 5"	PV44.15050	150,9	156,3	161,7	167,1
Φ150 X 6"	PV44.15060	185,9	192,0	198,1	204,2

ΣΙΓΜΑ ΘΗΛ. PVC - ΕΠΙΣΤΟΜΙΟ

(ΑΡΣ. PERROT Ή ΘΗΛ. BAUER) (Σωλήνα 3mm)

PV45

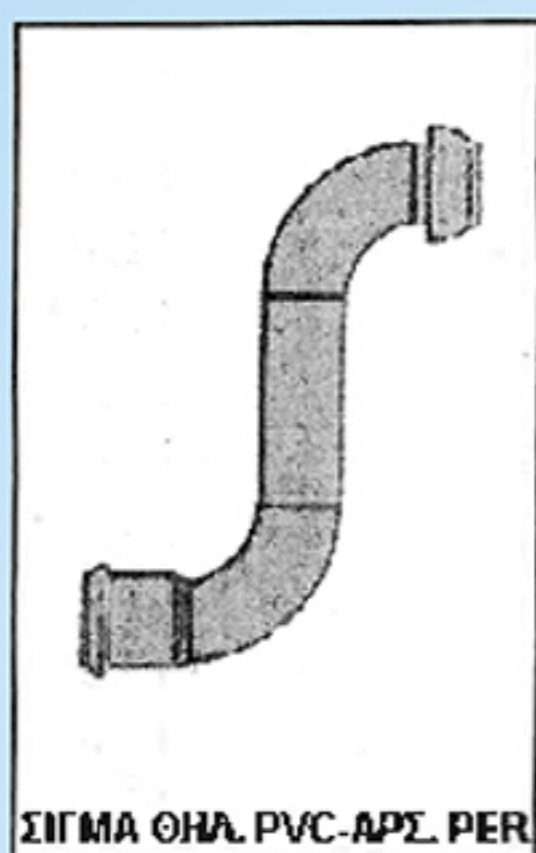

ΔΙΑΣΤΑΣΗ	ΚΩΔΙΚΟΣ	ΤΙΜΗ ΑΝΑΛΟΓΗ ΜΗΚΟΥΣ ΣΩΛΗΝΑΣ			
		0,50	0,60	0,70	0,80
Φ63 X 50	PV45.06350	31,5	33,4	35,3	37,2
Φ63 X 70	PV45.06370	40,8	42,7	44,6	46,5
Φ75 X 70	PV45.07570	43,6	45,9	48,2	50,5
Φ90 X 70	PV45.09070	55,0	57,3	59,6	61,9
Φ90 X 89	PV45.09089	57,4	60,2	63,0	65,8
Φ110 X 89	PV45.11089	64,0	66,8	69,6	72,4
Φ110 X 108	PV45.11008	83,2	86,8	90,4	94,0
Φ125 X 108	PV45.12508	94,9	98,5	102,1	105,7
Φ140 X 108	PV45.14008	106,3	109,9	113,5	117,1
Φ160 X 108	PV45.16040	157,6	161,2	164,8	168,4

PV46

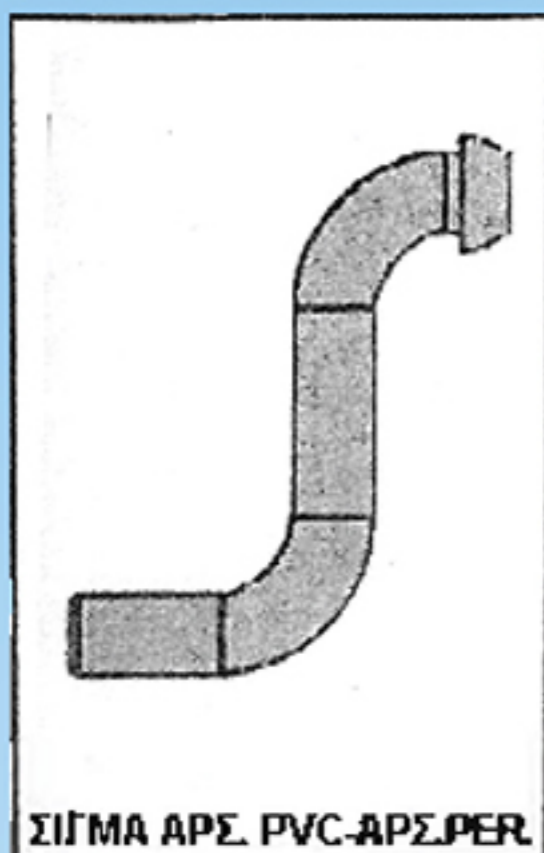

ΣΙΓΜΑ ΑΡΣ. PVC - ΕΠΙΣΤΟΜΙΟ (ΑΡΣ. PERROT Ή ΘΗΛ. BAUER) (Σωλήνα 3mm)

ΔΙΑΣΤΑΣΗ	ΚΩΔΙΚΟΣ	ΤΙΜΗ ΑΝΑΛΟΓΗ ΜΗΚΟΥΣ ΣΩΛΗΝΑΣ			
		0,50	0,60	0,70	0,80
Φ63 X 50	PV46.06350	27,1	29,0	30,9	32,8
Φ63 X 70	PV46.06370	36,5	38,4	40,3	42,2
Φ75 X 70	PV46.07570	38,0	40,3	42,6	44,9
Φ90 X 70	PV46.09070	48,3	50,6	52,9	55,2
Φ90 X 89	PV46.09089	51,0	53,8	56,6	59,4
Φ110 X 89	PV46.11089	56,4	59,2	62,0	64,8
Φ110 X 108	PV46.11008	77,0	80,6	84,2	87,8
Φ125 X 108	PV46.12508	86,4	90,0	93,6	97,2
Φ140 X 108	PV46.14008	94,9	98,5	102,1	105,7
Φ160 X 108	PV46.16008	110,2	113,8	117,4	121,0

PV47

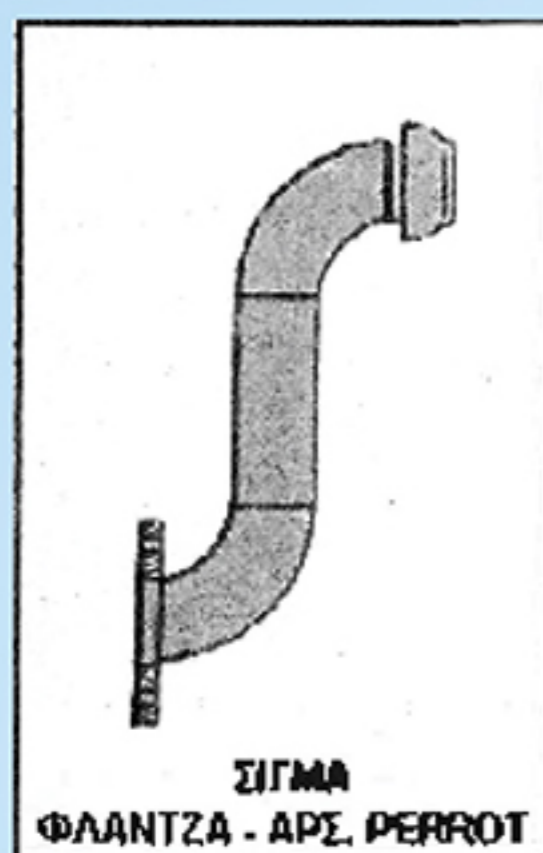

ΣΙΓΜΑ ΦΛΑΝΤΖΑ - ΕΠΙΣΤΟΜΙΟ (ΑΡΣ. PERROT Ή ΘΗΛ. BAUER) (Σωλήνα 3mm)

ΔΙΑΣΤΑΣΗ	ΚΩΔΙΚΟΣ	ΤΙΜΗ ΑΝΑΛΟΓΗ ΜΗΚΟΥΣ ΣΩΛΗΝΑΣ			
		0,50	0,60	0,70	0,80
Φ60 X 50	PV47.06050	35,7	37,6	39,5	41,4
Φ60 X 70	PV47.06070	45,4	47,3	49,2	51,1
Φ80 X 70	PV47.08070	53,5	55,8	58,1	60,4
Φ80 X 89	PV47.08089	62,3	65,1	67,9	70,7
Φ100 X 89	PV47.10089	67,1	69,9	72,7	75,5
Φ100 X 108	PV47.10008	86,8	90,4	94,0	97,6
Φ125 X 89	PV47.25089	78,8	81,6	84,4	87,2
Φ125 X 108	PV47.25108	101,8	105,4	109,0	112,6
Φ150 X 108	PV47.50108	106,5	110,1	113,7	117,3

ΣΙΓΜΑ ΘΗΛ. PVC - ΕΠΙΣΤΟΜΙΟ ΜΕ ΣΥΝΔΕΤΗΡΑ (ΘΗΛ. PERROT Ή ΑΡΣ. BAUER) (Σωλήνα 3mm)

PV48

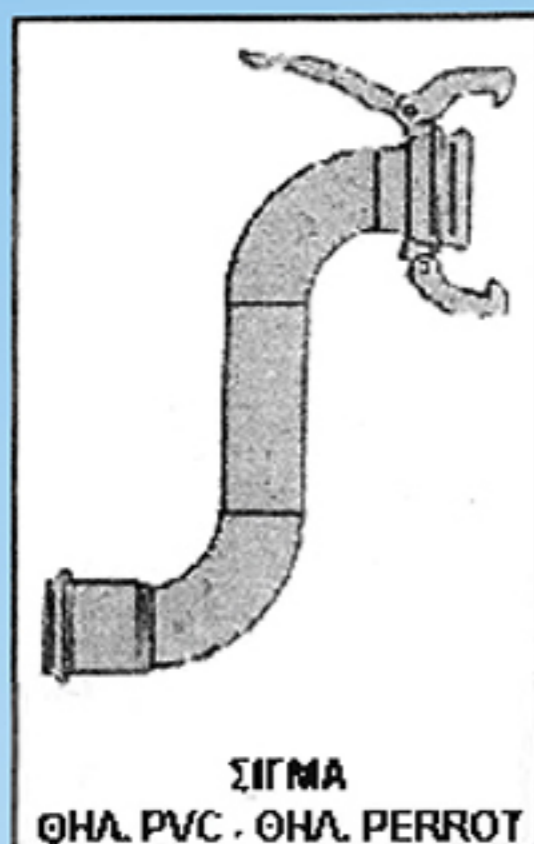

ΔΙΑΣΤΑΣΗ	ΚΩΔΙΚΟΣ	ΤΙΜΗ ΑΝΑΛΟΓΗ ΜΗΚΟΥΣ ΣΩΛΗΝΑΣ			
		0,50	0,60	0,70	0,80
Φ63 X 50	PV48.06350	40,0	41,9	43,8	45,7
Φ63 X 70	PV48.06370	51,2	53,1	55,0	56,9
Φ75 X 70	PV48.07570	53,9	56,2	58,5	60,8
Φ90 X 70	PV48.09070	65,4	67,7	70,0	72,3
Φ90 X 89	PV48.09089	70,8	73,6	76,4	79,2
Φ110 X 89	PV48.11089	77,4	80,2	83,0	85,8
Φ110 X 108	PV48.11008	98,3	101,9	105,5	109,1
Φ125 X 108	PV48.12508	109,9	113,5	117,1	120,7
Φ140 X 108	PV48.14008	121,4	125,0	128,6	132,2
Φ160 X 108	PV48.16008	173,7	177,3	180,9	184,5

ΣΙΓΜΑ ΑΡΣ. PVC - ΕΠΙΣΤΟΜΙΟ ΜΕ ΣΥΝΔΕΤΗΡΑ (ΘΗΛ. PERROT Ή ΑΡΣ. BAUER) (Σωλήνα 3mm)

PV49

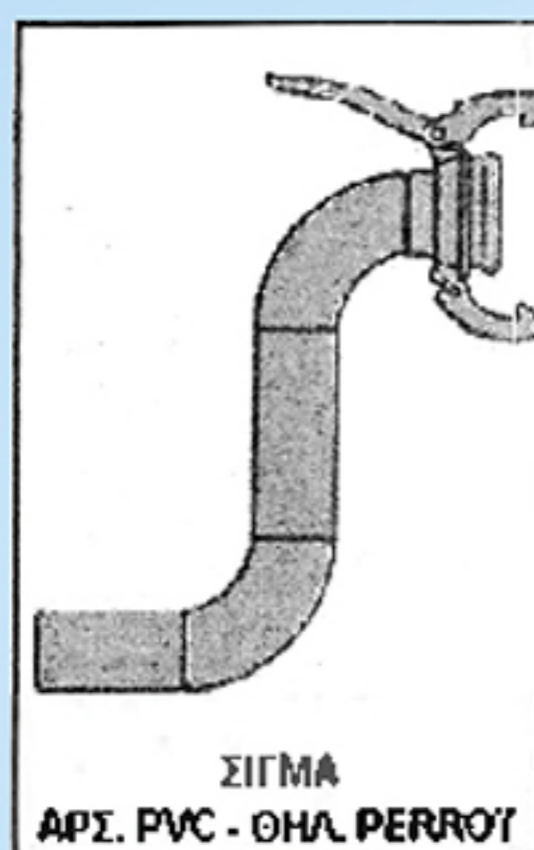

ΔΙΑΣΤΑΣΗ	ΚΩΔΙΚΟΣ	ΤΙΜΗ ΑΝΑΛΟΓΗ ΜΗΚΟΥΣ ΣΩΛΗΝΑΣ			
		0,50	0,60	0,70	0,80
Φ63 X 50	PV49.06350	35,7	37,6	39,5	41,4
Φ63 X 70	PV49.06370	46,9	48,8	50,7	52,6
Φ75 X 70	PV49.07570	48,1	50,4	52,7	55,0
Φ90 X 70	PV49.09070	59,5	61,8	64,1	66,4
Φ90 X 89	PV49.09089	64,3	67,1	69,9	72,7
Φ110 X 89	PV49.11089	70,8	73,6	76,4	79,2
Φ110 X 108	PV49.11008	91,0	94,6	98,2	101,8
Φ125 X 108	PV49.12508	102,5	106,1	109,7	113,3
Φ140 X 108	PV49.14008	113,9	117,5	121,1	124,7
Φ160 X 108	PV49.16008	123,2	126,8	130,4	134,0

ΣΙΓΜΑ ΦΛΑΝΤΖΑ - ΕΠΙΣΤΟΜΙΟ ΜΕ ΣΥΝΔΕΤΗΡΑ (ΘΗΛ. PERROT Ή ΑΡΣ. BAUER) (Σωλήνα 3mm)

PV50

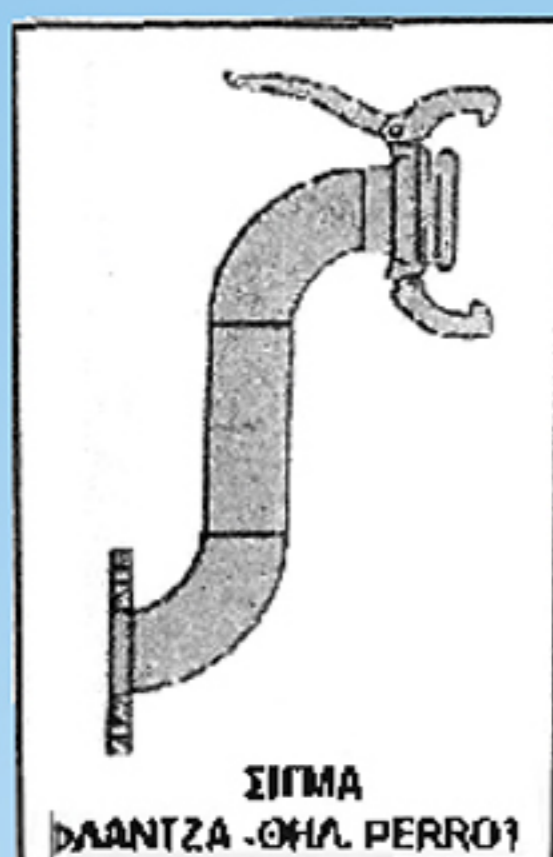

ΔΙΑΣΤΑΣΗ	ΚΩΔΙΚΟΣ	ΤΙΜΗ ΑΝΑΛΟΓΗ ΜΗΚΟΥΣ ΣΩΛΗΝΑΣ			
		0,50	0,60	0,70	0,80
Φ60 X 50	PV50.06050	44,3	46,2	48,1	50,0
Φ60 X 70	PV50.06070	56,2	58,5	60,8	63,1
Φ80 X 70	PV50.08070	63,8	66,1	68,4	70,7
Φ80 X 89	PV50.08089	75,5	78,3	81,1	83,9
Φ100 X 89	PV50.10089	80,4	83,2	86,0	88,8
Φ100 X 108	PV50.10008	101,9	105,5	109,1	112,7
Φ125 X 89	PV50.25089	92,2	95,0	97,8	100,6
Φ125 X 108	PV50.25108	116,9	120,5	124,1	127,7
Φ150 X 108	PV50.50108	121,7	125,3	128,9	132,5

ΣΙΓΜΑ ΦΛΑΝΤΖΑ - ΦΛΑΝΤΖΑ (Σωλήνα 3mm)

PV51

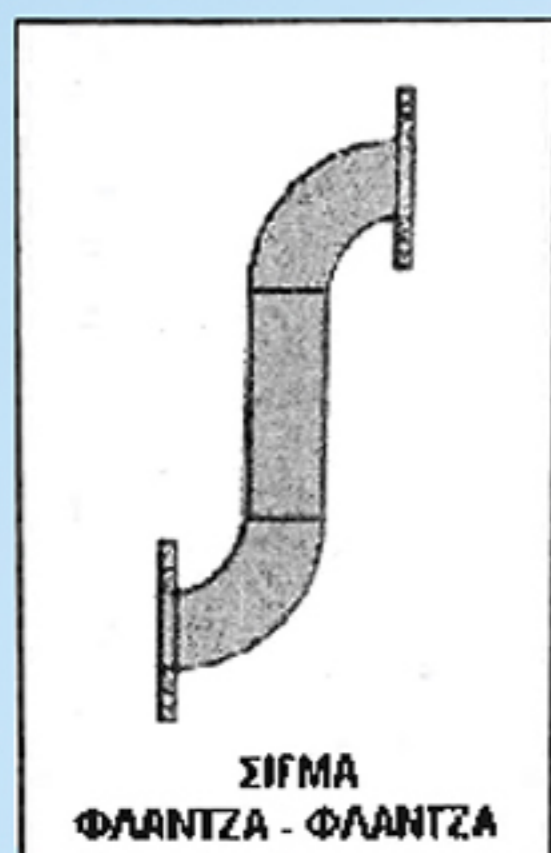

ΔΙΑΣΤΑΣΗ	ΚΩΔΙΚΟΣ	ΤΙΜΗ ΑΝΑΛΟΓΗ ΜΗΚΟΥΣ ΣΩΛΗΝΑΣ			
		0,50	0,60	0,70	0,80
Φ60 X 60	PV51.06060	43,8	45,7	47,6	49,5
Φ65 X 60	PV51.06560	53,0	54,9	56,8	58,7
Φ65 X 65	PV51.06565	57,7	60,0	62,3	64,6
Φ80 X 60	PV51.08060	51,7	54,5	57,3	60,1
Φ80 X 65	PV51.08065	65,0	67,3	69,6	71,9
Φ80 X 80	PV51.08080	74,1	76,9	79,7	82,5
Φ100 X 60	PV51.10006	54,2	57,0	59,8	62,6
Φ100 X 65	PV51.10007	62,6	64,9	67,2	69,5
Φ100 X 80	PV51.10008	78,8	81,6	84,4	87,2
Φ100 X 100	PV51.10010	98,3	101,9	105,5	109,1
Φ125 X 80	PV51.12508	90,8	93,6	96,4	99,2
Φ125 X 100	PV51.12510	113,1	116,7	120,3	123,9
Φ125 X 125	PV51.12525	151,9	157,3	162,7	168,1
Φ150 X 100	PV51.15010	117,9	121,5	125,1	128,7
Φ150 X 125	PV51.15025	164,9	170,3	175,7	181,1
Φ150 X 150	PV51.15050	202,2	208,3	214,4	220,5

ΣΙΓΜΑ ΘΗΛ. PVC - ΦΛΑΝΤΖΑ (Σωλήνα 3mm)

PV68

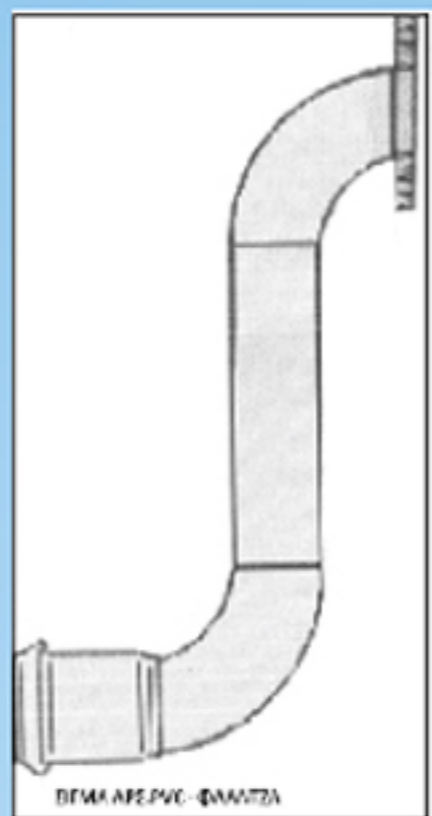

ΔΙΑΣΤΑΣΗ	ΚΩΔΙΚΟΣ	ΤΙΜΗ ΑΝΑΛΟΓΗ ΜΗΚΟΥΣ ΣΩΛΗΝΑΣ			
		0,60	0,70	0,80	0,90
Φ63 X 60	PV68.06360	43,4	45,3	47,2	49,1
Φ75 X 65	PV68.07565	55,7	58,0	60,3	62,6
Φ90 X 65	PV68.09065	67,1	69,4	71,7	74,0
Φ90 X 80	PV68.09080	70,5	73,3	76,1	78,9
Φ110 X 80	PV68.11080	77,1	79,9	82,7	85,5
Φ110 X 100	PV68.11010	95,7	99,3	102,9	106,5
Φ125 X 80	PV68.12580	103,0	105,8	108,6	111,4
Φ125 X 100	PV68.12510	107,5	111,1	114,7	118,3
Φ125 X 125	PV68.12512	154,9	160,3	165,7	171,1
Φ140 X 80	PV68.14080	114,3	117,1	119,9	122,7
Φ140 X 100	PV68.14010	118,8	122,4	126,0	129,6
Φ140 X 125	PV68.14012	160,4	165,8	171,2	176,6
Φ160 X 80	PV68.16080	191,5	194,3	197,1	199,9
Φ160 X 100	PV68.16010	196,0	199,6	203,2	206,8
Φ160 X 125	PV68.16012	200,5	205,9	211,3	216,7

ΣΙΓΜΑ ΑΡΣ. PVC - ΦΛΑΝΤΖΑ (Σωλήνα 3mm)

PV69

ΔΙΑΣΤΑΣΗ	ΚΩΔΙΚΟΣ	ΤΙΜΗ ΑΝΑΛΟΓΗ ΜΗΚΟΥΣ ΣΩΛΗΝΑΣ			
		0,60	0,70	0,80	0,90
Φ63 X 60	PV69.06360	39,7	41,6	43,5	45,4
Φ75 X 65	PV69.07565	50,4	52,7	55,0	57,3
Φ90 X 65	PV69.09065	61,5	63,8	66,1	68,4
Φ90 X 80	PV69.09080	64,9	67,7	70,5	73,3
Φ110 X 80	PV69.11080	71,2	74,0	76,8	79,6
Φ110 X 100	PV69.11010	89,9	92,2	94,5	96,8
Φ125 X 80	PV69.12580	100,8	103,6	106,4	109,2
Φ125 X 100	PV69.12510	105,3	108,9	112,5	116,1
Φ125 X 125	PV69.12512	152,8	158,2	163,6	169,0
Φ140 X 80	PV69.14080	104,6	107,4	110,2	113,0
Φ140 X 100	PV69.14010	109,1	112,7	116,3	119,9
Φ140 X 125	PV69.14012	150,6	156,0	161,4	166,8
Φ160 X 80	PV69.16080	158,2	161,0	163,8	166,6
Φ160 X 100	PV69.16010	162,7	166,3	169,9	173,5
Φ160 X 125	PV69.16012	167,2	172,6	178,0	183,4

ΠΑΡΟΧΗ "Τ" ΑΡΣ.- ΘΗΛ. PVC - ΠΑΣΟ (Σωλήνα 4mm)

PV52

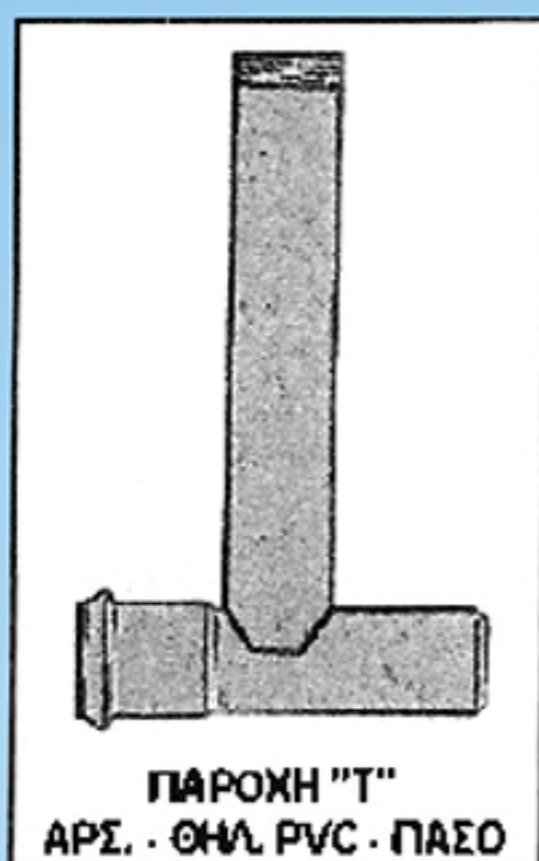

ΔΙΑΣΤΑΣΗ	ΚΩΔΙΚΟΣ	ΤΙΜΗ ΑΝΑΛΟΓΗ ΜΗΚΟΥΣ ΣΩΛΗΝΑΣ			
		0,70	0,80	0,90	1m
Φ63 X 2"	PV52.06320	35,6	37,9	40,2	42,5
Φ75 X 2"	PV52.07520	39,7	42,0	44,3	46,6
Φ75 X 2 1/2"	PV52.07525	45,5	48,3	51,1	53,9
Φ90 X 2 1/2"	PV52.09025	51,3	54,1	56,9	59,7
Φ90 X 3"	PV52.09030	57,9	61,3	64,7	68,1
Φ110 X 3"	PV52.11030	65,0	68,4	71,8	75,2
Φ110 X 4"	PV52.11040	77,3	81,9	86,5	91,1
Φ125 X 3"	PV52.12530	83,8	87,2	90,2	93,2
Φ125 X 4"	PV52.12540	96,6	101,2	105,8	110,4
Φ125 X 5"	PV52.12550	114,4	121,4	128,4	135,4
Φ140 X 4"	PV52.14040	107,1	111,7	116,3	120,9
Φ140 X 5"	PV52.14050	124,5	131,5	138,5	145,5
Φ160 X 4"	PV52.16040	130,5	135,1	139,7	144,3

ΠΑΡΟΧΗ "Τ" ΑΡΣ. - ΘΗΛ. PVC - ΕΠΙΣΤΟΜΙΟ (ΑΡΣ. PERROT Ή ΘΗΛ. BAUER) (Σωλήνα 3mm)

PV53

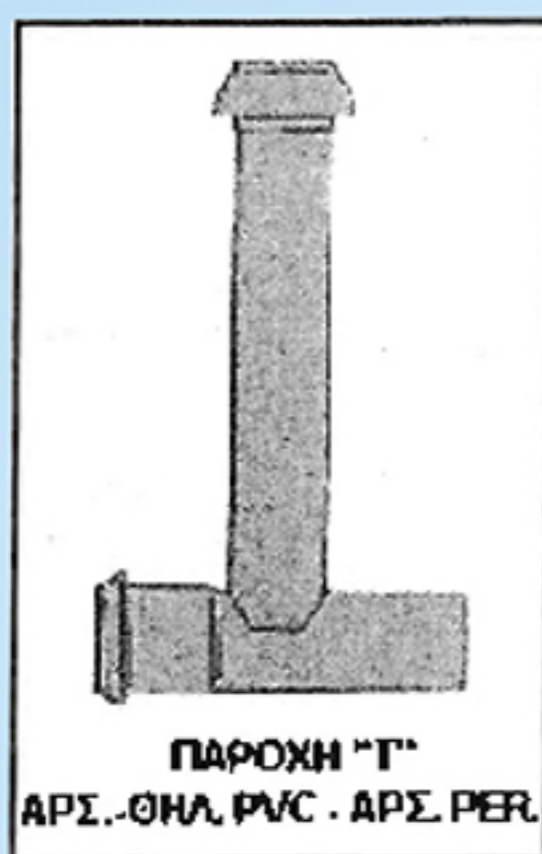

ΔΙΑΣΤΑΣΗ	ΚΩΔΙΚΟΣ	ΤΙΜΗ ΑΝΑΛΟΓΗ ΜΗΚΟΥΣ ΣΩΛΗΝΑΣ			
		0,70	0,80	0,90	1m
Φ63 X 50	PV53.06350	33,0	34,9	36,8	38,7
Φ63 X 70	PV53.06370	34,1	36,0	37,9	39,8
Φ75 X 70	PV53.07570	43,7	46,0	48,3	50,6
Φ90 X 70	PV53.09070	49,7	52,0	54,3	56,6
Φ90 X 89	PV53.09089	57,0	59,8	62,6	65,4
Φ110 X 89	PV53.11089	63,9	66,7	69,5	72,3
Φ110 X 108	PV53.11108	74,1	77,7	81,3	84,9
Φ125 X 108	PV53.12508	93,0	96,6	100,2	103,8
Φ125 X 120	PV53.12520	119,2	124,6	130,0	135,4
Φ140 X 108	PV53.14008	103,0	106,6	110,2	113,8
Φ140 X 120	PV53.14020	129,4	134,8	140,2	145,6
Φ140 X 150	PV53.14050	147,4	153,5	159,6	165,7
Φ160 X 108	PV53.16008	138,4	142,0	145,6	149,2

ΠΑΡΟΧΗ "Τ" ΑΡΣ. - ΘΗΛ. PVC - ΕΠΙΣΤΟΜΙΟ ΜΕ ΣΥΝΔΕΤΗΡΑ (ΘΗΛ. PERROT Ή ΑΡΣ. BAUER) (Σωλήνα 3mm)

PV54

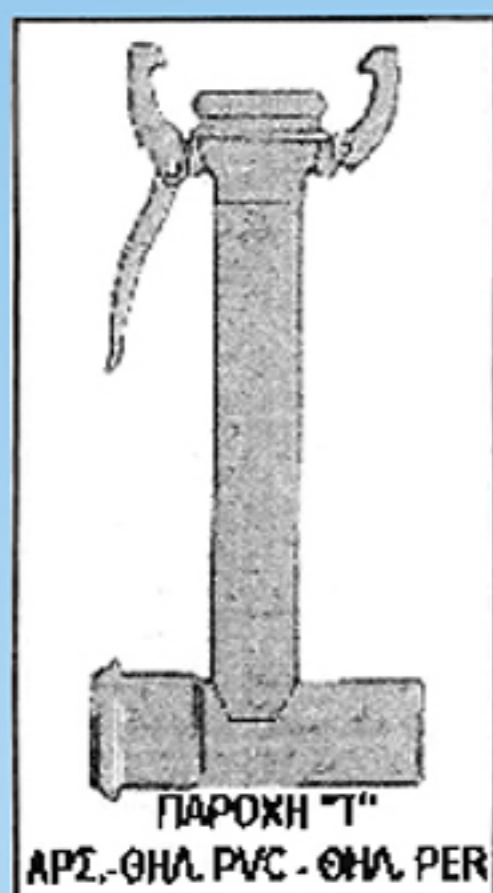

ΔΙΑΣΤΑΣΗ	ΚΩΔΙΚΟΣ	ΤΙΜΗ ΑΝΑΛΟΓΗ ΜΗΚΟΥΣ ΣΩΛΗΝΑΣ			
		0,70	0,80	0,90	1m
Φ63 X 50	PV54.06350	41,6	43,5	45,4	47,3
Φ63 X 70	PV54.06370	44,6	46,5	48,4	50,3
Φ75 X 70	PV54.07570	54,3	56,6	58,9	61,2
Φ90 X 70	PV54.09070	59,7	62,0	64,3	66,6
Φ90 X 89	PV54.09089	70,6	73,4	76,2	79,0
Φ110 X 89	PV54.11089	77,7	80,5	83,3	86,1
Φ110 X 108	PV54.11108	89,5	93,1	96,7	100,3
Φ125 X 108	PV54.12508	108,3	111,9	115,5	119,1
Φ140 X 108	PV54.14008	118,3	121,9	125,5	129,1
Φ160 X 108	PV54.16008	154,5	158,1	161,7	165,3

ΠΑΡΟΧΗ "Τ" 2 ΘΗΛ. PVC - ΠΑΣΟ (Σωλήνα 4mm)

PV55

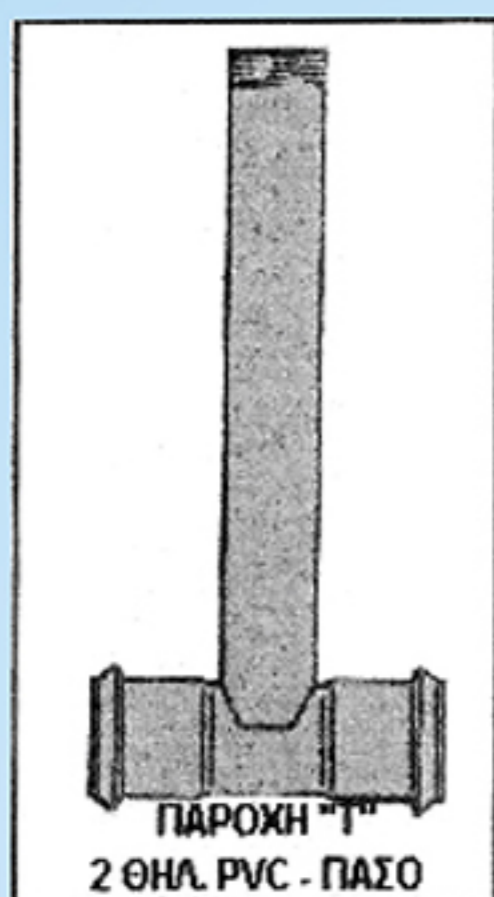

ΔΙΑΣΤΑΣΗ	ΚΩΔΙΚΟΣ	ΤΙΜΗ ΑΝΑΛΟΓΗ ΜΗΚΟΥΣ ΣΩΛΗΝΑΣ			
		0,70	0,80	0,90	1m
Φ63 X 2"	PV55.06320	42,0	44,3	46,6	48,9
Φ75 X 2"	PV55.07520	47,7	50,0	52,3	54,6
Φ75 X 2 1/2"	PV55.07525	53,5	56,3	59,1	61,9
Φ90 X 2 1/2"	PV55.09025	61,8	64,6	67,4	70,2
Φ90 X 3"	PV55.09030	68,4	71,8	75,2	78,6
Φ110 X 3"	PV55.11030	77,9	81,3	84,7	88,1
Φ110 X 4"	PV55.11040	90,4	95,0	99,6	104,2
Φ125 X 3"	PV55.12530	99,3	102,7	106,1	109,5
Φ125 X 4"	PV55.12540	112,2	116,8	121,4	126,0
Φ125 X 5"	PV55.12550	130,0	137,0	144,0	151,0
Φ140 X 4"	PV55.14040	129,9	134,5	139,1	143,7
Φ140 X 5"	PV55.14050	147,5	154,5	161,5	168,5
Φ160 X 4"	PV55.16040	149,4	154,0	158,6	163,2

ΠΑΡΟΧΗ "Τ" 2 ΘΗΛ. PVC - ΕΠΙΣΤΟΜΙΟ (ΑΡΣ. PERROT Ή ΘΗΛ. BAUER) (Σωλήνα 3mm)

PV56

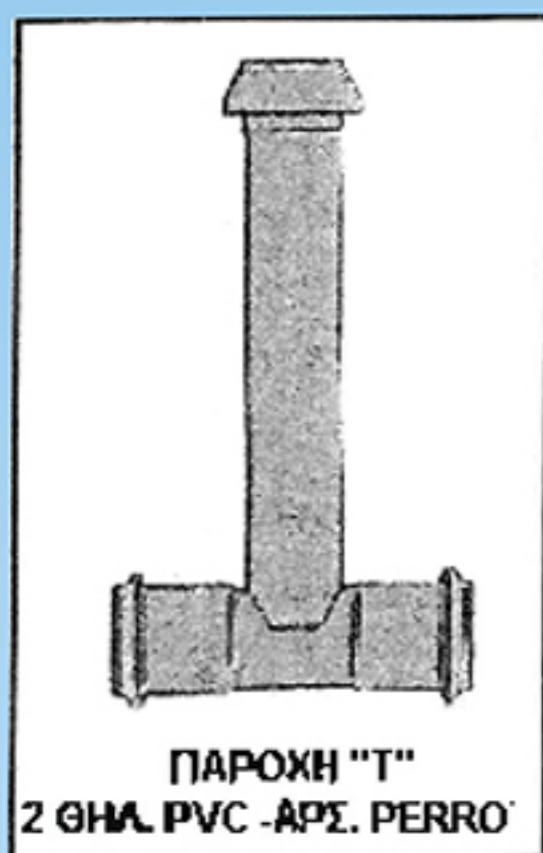

ΔΙΑΣΤΑΣΗ	ΚΩΔΙΚΟΣ	ΤΙΜΗ ΑΝΑΛΟΓΗ ΜΗΚΟΥΣ ΣΩΛΗΝΑΣ			
		0,70	0,80	0,90	1m
Φ63 X 50	PV56.06350	39,3	41,2	43,1	45,0
Φ63 X 70	PV56.06370	40,5	42,4	44,3	46,2
Φ75 X 70	PV56.07570	48,6	50,9	53,2	55,5
Φ90 X 70	PV56.09070	60,2	62,5	64,8	67,1
Φ90 X 89	PV56.09089	67,5	70,3	73,1	75,9
Φ110 X 89	PV56.11089	76,9	79,7	82,5	85,3
Φ110 X 108	PV56.11108	87,2	90,8	94,4	98,0
Φ125 X 108	PV56.12508	108,6	112,2	115,8	119,4
Φ140 X 108	PV56.14008	126,0	129,6	133,2	136,8
Φ160 X 108	PV56.16008	193,4	197,0	200,6	204,2

ΠΑΡΟΧΗ "Τ" 2 ΘΗΛ. PVC - ΕΠΙΣΤΟΜΙΟ ΜΕ ΣΥΝΔΕΤΗΡΑ (ΘΗΛ. PERROT Ή ΑΡΣ. BAUER) (Σωλήνα 3mm)

PV57

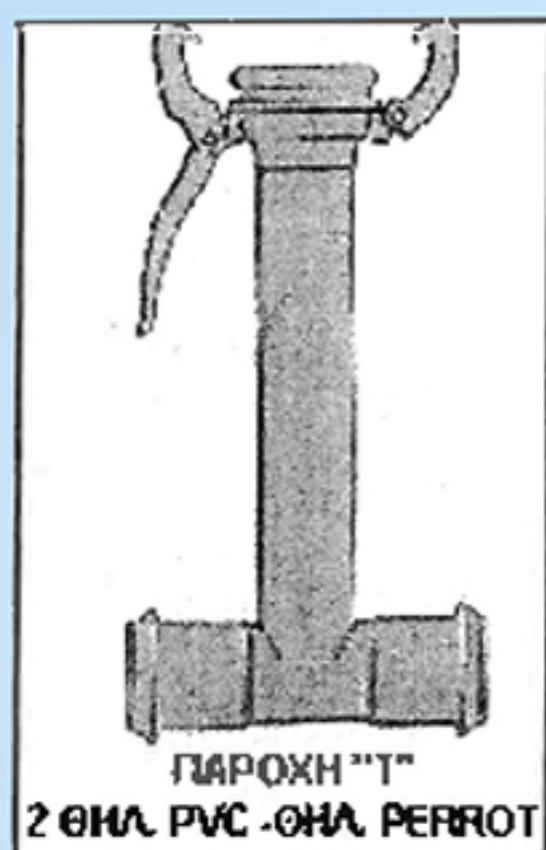

ΔΙΑΣΤΑΣΗ	ΚΩΔΙΚΟΣ	ΤΙΜΗ ΑΝΑΛΟΓΗ ΜΗΚΟΥΣ ΣΩΛΗΝΑΣ			
		0,70	0,80	0,90	1m
Φ63 X 50	PV57.06350	45,1	47,0	48,9	50,8
Φ63 X 70	PV57.06370	50,8	52,7	54,6	56,5
Φ75 X 70	PV57.07570	62,0	64,3	66,6	68,9
Φ90 X 70	PV57.09070	70,5	72,8	75,1	77,4
Φ90 X 89	PV57.09089	81,0	83,8	86,6	89,4
Φ110 X 89	PV57.11089	90,6	93,4	96,2	99,0
Φ110 X 108	PV57.11108	102,5	106,1	109,7	113,3
Φ125 X 108	PV57.12508	124,0	127,6	131,2	134,8
Φ140 X 108	PV57.14008	154,0	157,6	161,2	164,8
Φ160 X 108	PV57.16008	211,0	214,6	218,2	221,8



ΠΑΡΟΧΗ "Τ" ΑΡΣ. - ΘΗΛ. PVC - ΦΛΑΝΤΖΑ (Σωλήνα 3mm)

PV70

ΔΙΑΣΤΑΣΗ	ΚΩΔΙΚΟΣ	ΤΙΜΗ ΑΝΑΛΟΓΗ ΜΗΚΟΥΣ ΣΩΛΗΝΑΣ			
		0,60	0,70	0,80	0,90
Φ63 X 60	PV70.06360	44,5	46,4	48,3	50,2
Φ75 X 65	PV70.07565	55,8	58,1	60,4	62,7
Φ90 X 65	PV70.09065	61,8	64,1	66,4	68,7
Φ90 X 80	PV70.09080	69,8	72,6	75,4	78,2
Φ110 X 80	PV70.11080	76,7	79,5	82,3	85,1
Φ110 X 100	PV70.11010	86,3	89,9	93,5	97,1
Φ125 X 100	PV70.12510	105,3	108,9	112,5	116,1
Φ125 X 125	PV70.12512	139,2	144,6	150,0	155,4
Φ140 X 100	PV70.14010	115,3	118,9	122,5	126,1
Φ140 X 125	PV70.14012	149,4	154,8	160,2	165,6
Φ160 X 100	PV70.16010	174,2	177,8	181,4	185,0

ΠΑΡΟΧΗ "Τ" 2 ΘΗΛ. PVC - ΦΛΑΝΤΖΑ (Σωλήνα 3mm)

PV71

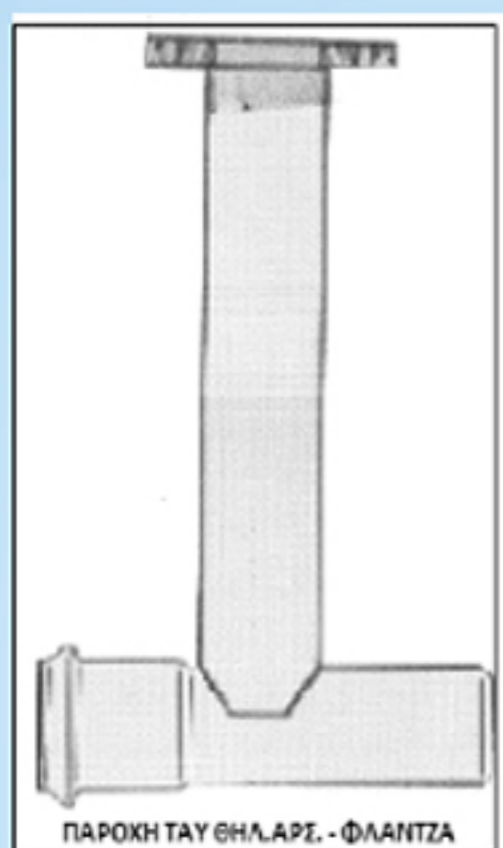

ΔΙΑΣΤΑΣΗ	ΚΩΔΙΚΟΣ	ΤΙΜΗ ΑΝΑΛΟΓΗ ΜΗΚΟΥΣ ΣΩΛΗΝΑΣ			
		0,60	0,70	0,80	0,90
Φ63 X 60	PV71.06360	50,9	52,8	54,7	56,6
Φ75 X 65	PV71.07565	60,6	62,9	65,2	67,5
Φ90 X 65	PV71.09065	72,3	74,6	76,9	79,2
Φ90 X 80	PV71.09080	80,3	83,1	85,9	88,7
Φ110 X 80	PV71.11080	89,7	92,5	95,3	98,1
Φ110 X 100	PV71.11010	99,4	103,0	106,6	110,2
Φ125 X 100	PV71.12510	120,8	124,4	128,0	131,6
Φ125 X 125	PV71.12512	155,1	160,5	165,9	171,3
Φ140 X 100	PV71.14010	138,3	141,9	145,5	149,1
Φ140 X 125	PV71.14012	172,4	177,8	183,2	188,6
Φ160 X 100	PV71.16010	220,2	223,8	227,4	231,0



ΠΡΟΕΚΤΑΣΗ ΦΛΑΝΤΖΑ - ΠΑΣΟ (Σωλήνα 4mm)

PV58

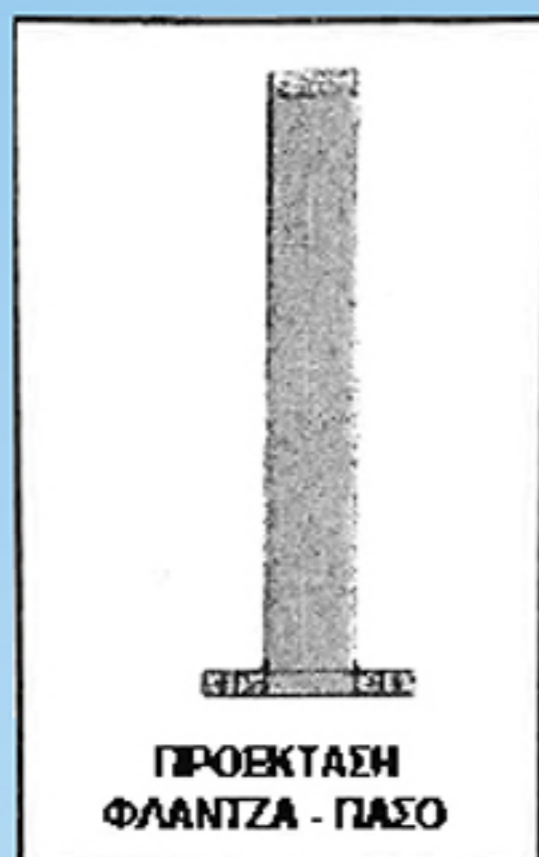

ΔΙΑΣΤΑΣΗ	ΚΩΔΙΚΟΣ	ΤΙΜΗ ΑΝΑΛΟΓΗ ΜΗΚΟΥΣ ΣΩΛΗΝΑΣ			
		0,70	0,80	0,90	1m
Φ60 X 2"	PV58.06320	27,8	30,1	32,4	34,7
Φ60 X 2 1/2"	PV58.06325	32,5	35,3	38,1	40,9
Φ80 X 2 1/2"	PV58.08025	39,4	42,2	45,0	47,8
Φ80 X 3"	PV58.08030	42,4	45,8	49,2	52,6
Φ100 X 3"	PV58.10030	46,7	50,1	53,5	56,9
Φ100 X 4"	PV58.10040	54,1	58,7	63,3	67,9
Φ125 X 4"	PV58.12540	67,2	71,8	76,4	81,0
Φ125 X 5"	PV58.12550	74,2	81,2	88,2	95,2
Φ150 X 4"	PV58.15040	71,5	76,1	80,7	85,3
Φ150 X 5"	PV58.15050	85,7	92,7	99,7	106,7
Φ150 X 6"	PV58.15060	94,3	102,3	110,3	118,3

ΠΡΟΕΚΤΑΣΗ ΦΛΑΝΤΖΑ - ΕΠΙΣΤΟΜΙΟ

(ΑΡΣ. PERROT Ή ΘΗΛ. BAUER) (Σωλήνα 3mm)

PV59

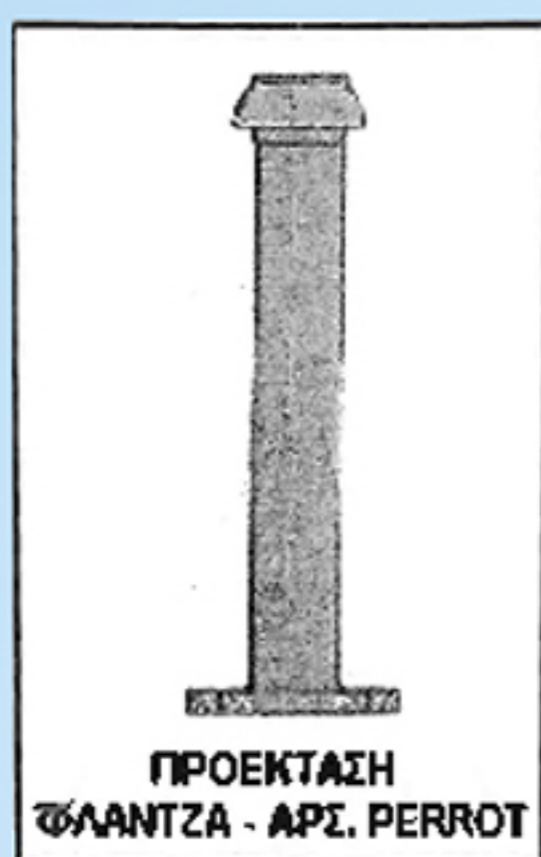

ΔΙΑΣΤΑΣΗ	ΚΩΔΙΚΟΣ	ΤΙΜΗ ΑΝΑΛΟΓΗ ΜΗΚΟΥΣ ΣΩΛΗΝΑΣ			
		0,70	0,80	0,90	1m
Φ60 X 50	PV59.06050	28,3	30,2	32,1	34,0
Φ60 X 70	PV59.06070	32,6	34,5	36,5	38,5
Φ80 X 70	PV59.08070	46,1	48,9	51,7	54,5
Φ80 X 89	PV59.08089	51,3	54,1	56,9	59,7
Φ100 X 89	PV59.10089	56,5	59,3	62,3	65,3
Φ100 X 108	PV59.10108	65,8	69,4	73,0	76,6
Φ125 X 89	PV59.25089	68,4	72,0	75,6	79,2
Φ125 X 108	PV59.25108	79,6	82,6	88,0	93,4
Φ150 X 108	PV59.50108	84,0	87,6	91,2	94,8

ΠΡΟΕΚΤΑΣΗ ΦΛΑΝΤΖΑ - ΕΠΙΣΤΟΜΙΟ ΜΕ ΣΥΝΔΕΤΗΡΑ (ΘΗΛ. PERROT Ή ΑΡΣ. BAUER) (Σωλήνα 3mm)

PV60

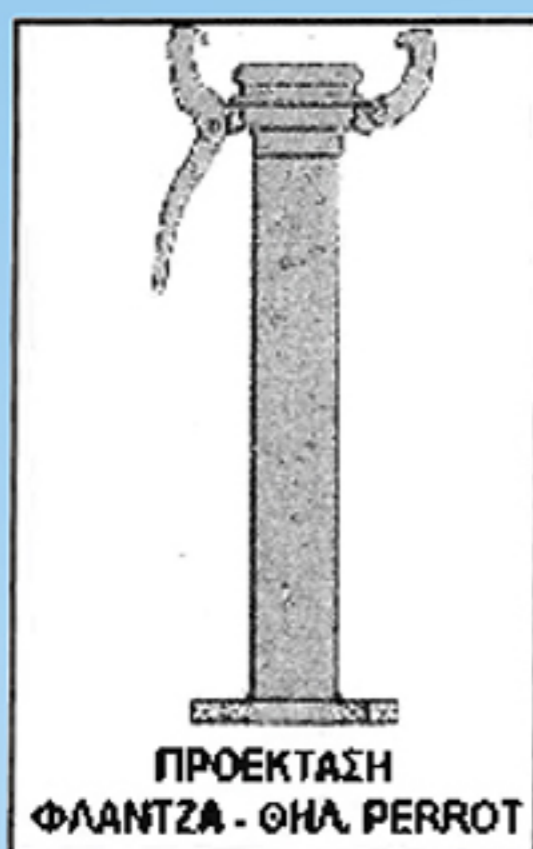

ΔΙΑΣΤΑΣΗ	ΚΩΔΙΚΟΣ	ΤΙΜΗ ΑΝΑΛΟΓΗ ΜΗΚΟΥΣ ΣΩΛΗΝΑΣ			
		0,70	0,80	0,90	1m
Φ60 X 50	PV60.06050	37,6	39,5	41,4	43,3
Φ60 X 70	PV60.06070	43,7	45,6	47,5	49,4
Φ80 X 70	PV60.08070	57,9	60,2	62,5	64,8
Φ80 X 89	PV60.08089	65,7	68,5	71,3	74,1
Φ100 X 89	PV60.10089	71,1	73,9	76,7	79,5
Φ100 X 108	PV60.10108	79,0	82,6	85,6	88,6
Φ125 X 89	PV60.25089	83,6	86,4	89,2	92,0
Φ125 X 108	PV60.25108	95,5	99,1	102,7	106,3
Φ150 X 108	PV60.50108	100,3	103,9	107,5	111,1

ΠΡΟΕΚΤΑΣΗ ΦΛΑΝΤΖΑ - ΦΛΑΝΤΖΑ (Σωλήνα 3mm)

PV61

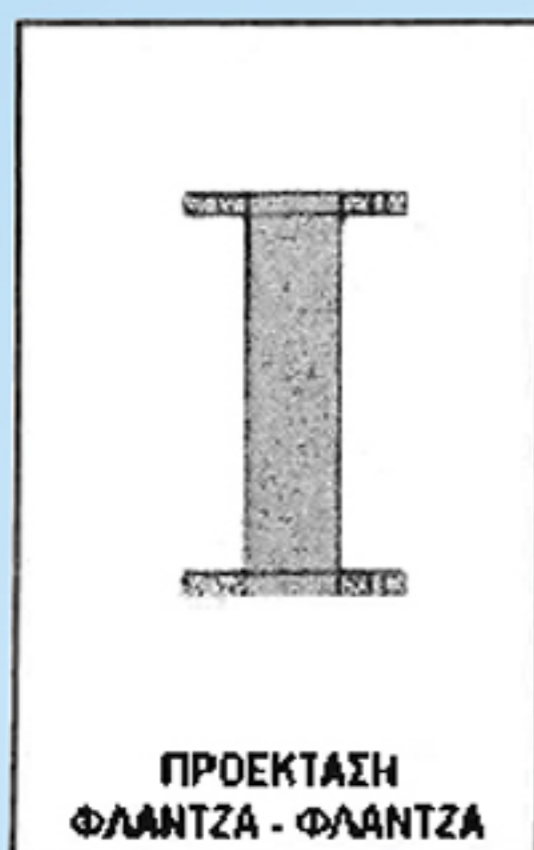

ΔΙΑΣΤΑΣΗ	ΚΩΔΙΚΟΣ	ΤΙΜΗ ΑΝΑΛΟΓΗ ΜΗΚΟΥΣ ΣΩΛΗΝΑΣ			
		0,70	0,80	0,90	1m
Φ60 X 60	PV61.06060	43,8	45,7	47,6	49,5
Φ80 X 60	PV61.08060	52,7	54,6	56,5	58,4
Φ80 X 80	PV61.08080	68,0	70,8	73,6	76,4
Φ100 X 60	PV61.10060	55,4	57,3	59,2	61,1
Φ100 X 80	PV61.10080	73,5	76,3	79,1	81,9
Φ100 X 100	PV61.10100	80,5	84,1	87,7	91,3
Φ125 X 80	PV61.12508	87,2	90,0	92,8	95,6
Φ125 X 100	PV61.12510	97,8	101,4	105,0	108,6
Φ125 X 125	PV61.12525	119,4	124,8	130,2	135,6
Φ150 X 100	PV61.15010	103,3	106,9	110,5	114,1
Φ150 X 125	PV61.15025	134,3	139,7	145,1	150,5
Φ150 X 150	PV61.15050	148,8	154,9	161,0	167,1



PV62



ΠΡΟΕΚΤΑΣΗ ΜΕ.Β. Ή 2Π

ΠΡΟΕΚΤΑΣΗ ΜΟΥΦΑ - ΠΑΣΟ (Σωλήνα Γ. Πρ.)

ΔΙΑΣΤΑΣΗ	ΚΩΔΙΚΟΣ	ΤΙΜΗ ΑΝΑΛΟΓΗ ΜΗΚΟΥΣ ΣΩΛΗΝΑΣ			
		0,70	0,80	0,90	1m
2"	PV62.00020	17,9	20,2	22,5	24,8
2 1/2"	PV62.00025	23,3	26,1	28,9	31,7
3"	PV62.00030	29,4	32,8	36,2	39,6
4"	PV62.00040	40,5	45,1	49,7	54,3

ΠΡΟΕΚΤΑΣΗ ΜΟΥΦΑ Ή ΠΑΣΟ - ΕΠΙΣΤΟΜΙΟ (ΑΡΣ. PERROT Ή ΘΗΛ. BAUER) (Σωλήνα 4mm)

PV63

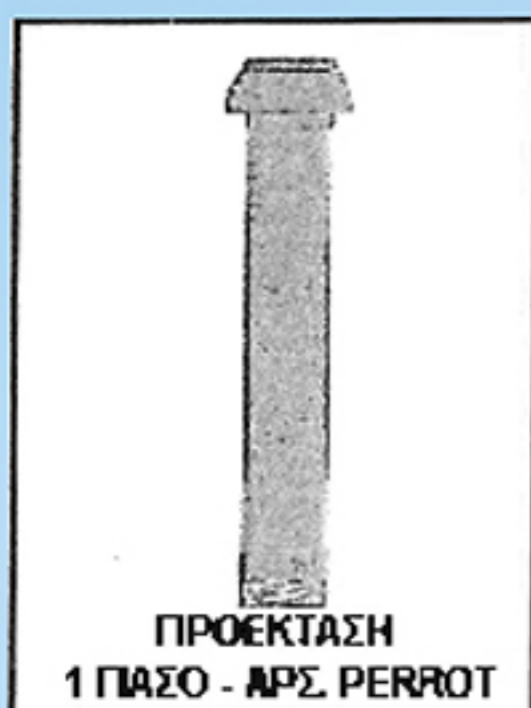

ΠΡΟΕΚΤΑΣΗ
1 ΠΑΣΟ - ΑΡΣ. PERROT

ΔΙΑΣΤΑΣΗ	ΚΩΔΙΚΟΣ	ΤΙΜΗ ΑΝΑΛΟΓΗ ΜΗΚΟΥΣ ΣΩΛΗΝΑΣ			
		0,70	0,80	0,90	1m
2" X 50	PV63.02050	16,9	19,2	21,5	23,8
2" X 70	PV63.02070	18,4	20,7	23,0	25,3
2 1/2" X 70	PV63.02570	23,5	26,3	29,1	31,9
3" X 70	PV63.03070	27,6	31,0	34,4	37,8
3" X 89	PV63.03089	30,6	34,0	37,4	40,8
4" X 89	PV63.04089	37,1	41,7	46,3	50,9
4" X 108	PV63.40108	40,1	44,7	49,3	53,9

ΠΡΟΕΚΤΑΣΗ ΜΟΥΦΑ Ή ΠΑΣΟ - ΕΠΙΣΤΟΜΙΟ ΜΕ ΣΥΝΔΕΤΗΡΑ (ΘΗΛ. PERROT Ή ΑΡΣ. BAUER) (Σωλήνα 4mm)

PV64

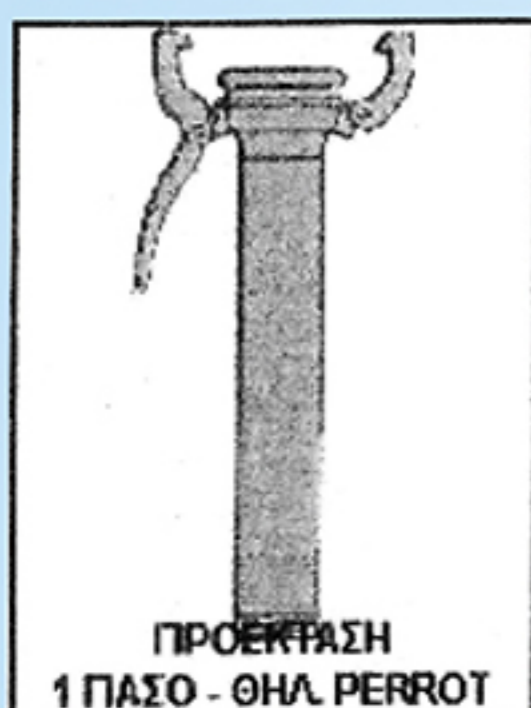

ΠΡΟΕΚΤΑΣΗ
1 ΠΑΣΟ - ΘΗΛ. PERROT

ΔΙΑΣΤΑΣΗ	ΚΩΔΙΚΟΣ	ΤΙΜΗ ΑΝΑΛΟΓΗ ΜΗΚΟΥΣ ΣΩΛΗΝΑΣ			
		0,70	0,80	0,90	1m
2" X 50	PV64.02050	26,3	28,6	30,9	33,2
2" X 70	PV64.02070	29,1	31,9	33,9	35,9
2 1/2" X 70	PV64.02570	32,8	35,6	38,4	41,2
3" X 70	PV64.03070	39,3	42,7	46,1	49,5
3" X 89	PV64.03089	45,5	48,9	52,3	55,7
4" X 89	PV64.04089	52,6	57,2	61,8	66,4
4" X 108	PV64.40108	57,5	62,1	66,7	71,3



ΠΟΤΗΡΙΑ ΑΝΑΡΡΟΦΗΣΕΩΣ



ΔΙΑΣΤΑΣΗ	ΠΕΡΙΓΡΑΦΗ	€/ΤΕΜ.
2 1/2"		105,00
3"		125,00
4"		148,00
5" Φ125	ΑΡΣ ΕΠΙΣΤ	300,00
5" Φ125	ΦΛΑΝΤΖΟΤΟ	300,00
6" Φ150	ΑΡΣ ΕΠΙΣΤ	738,00
6" Φ150	ΦΛΑΝΤΖΟΤΟ	738,00
8" Φ200	ΦΛΑΝΤΖΟΤΟ	1000,00
10" Φ250	ΦΛΑΝΤΖΟΤΟ	1263,00
12" Φ300	ΦΛΑΝΤΖΟΤΟ	1650,00

ΠΟΤΗΡΙΑ ΒΥΘΟΥ ΧΥΤΟΣΙΔΗΡΟ



ΔΙΑΣΤΑΣΗ ΤΙΜΗ (€)

2"	36,40
2 1/2"	44,20
3"	57,20
4"	101,40

ΚΛΑΠΕ ΧΥΤΟΣΙΔΗΡΟ



ΔΙΑΣΤΑΣΗ ΤΙΜΗ (€)

2"	39,00
2 1/2"	44,90
3"	65,00
4"	109,90

ΠΟΤΗΡΙΑ ΒΥΘΟΥ ΠΛΑΣΤΙΚΟ



ΔΙΑΣΤΑΣΗ ΤΙΜΗ (€)

2 1/2"	75,00
3"	80,00
4"	85,00
5"	275,00
6"	325,00

ΠΟΤΗΡΙΑ ΒΥΘΟΥ ΠΛΑΣΤΙΚΟ PVC



ΔΙΑΣΤΑΣΗ ΤΙΜΗ (€)

3/4"	3,40
1"	4,30
1 1/4"	5,20
1 1/2"	9,60
2"	10,30
2 1/2"	41,30
3"	52,00
4"	66,70



Α. ΚΕΧΑΓΙΑ·Σ. ΒΟΥΤΣΑ Ο.Ε.

ΒΙΟΤΕΧΝΙΑ ΚΑΤΑΣΚΕΥΩΝ ΑΓΡΟΤΙΚΩΝ ΑΡΔΕΥΤΙΚΩΝ ΕΞΑΡΤΗΜΑΤΩΝ
& ΜΕΤΑΛΛΙΚΩΝ ΕΙΔΩΝ & ΕΜΠΟΡΙΑ ΥΔΡΑΥΛΙΚΩΝ ΕΙΔΩΝ

ΒΑΝΑ BUTTERFLY IRON - PN16

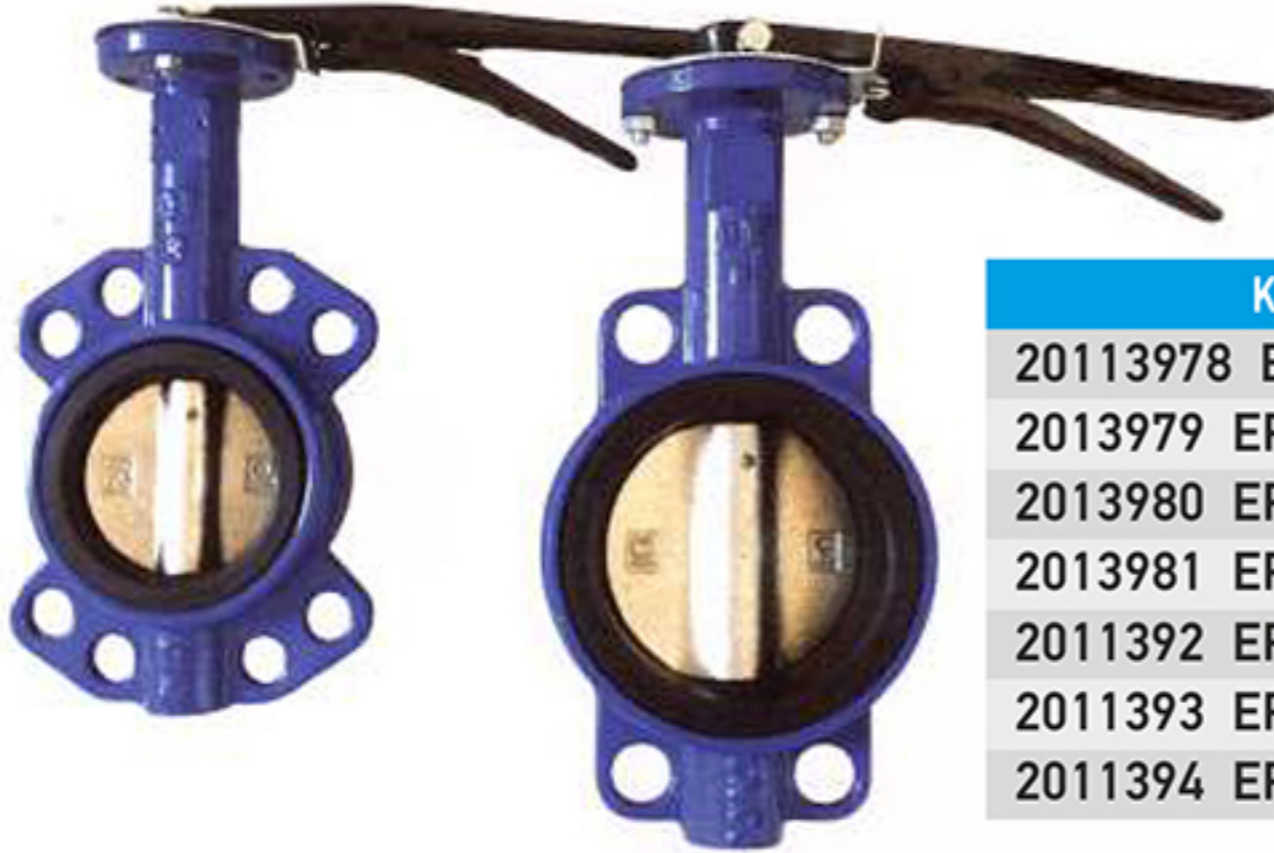

ΚΩΔΙΚΟΣ		ΤΙΜΗ (€)	
20113978	EPDM . 50 mm	25,60	
2013979	EPDM 2½" 65 mm	28,20	
2013980	EPDM 3" 80 mm	32,94	
2013981	EPDM 4" 100 mm	42,90	
2011392	EPDM 5" 125 mm	55,83	
2011393	EPDM 6" 150 mm	66,31	
2011394	EPDM 8" 200 mm	105,40	

ΚΑΜΠΥΛΗ ΟΞΥΓΟΝΟΥ ΜΑΥΡΗ 90°



No 1060	ΤΙΜΗ (€)
Φ 21,3	1,25
Φ 26,9	1,25
Φ 33,7	1,31
Φ 42,4	1,50
Φ 48,3	1,81
Φ 60,3	2,87
Φ 76,1	4,67
Φ 88,9	6,25
Φ 101,6	11,50
Φ 108	11,50
Φ 114,3	11,50
Φ 133	KZ
Φ 139,7	20,62
Φ 159	KZ
Φ 168,3	30,00
Φ 219,1	60,00
Φ 273	KZ
Φ 323,9	KZ

ΚΑΜΠΥΛΗ ΟΞΥΓΟΝΟΥ ΓΑΛΒΑΝΙΖΕ 90°



No 1060	ΤΙΜΗ (€)
Φ 21,3	1,38
Φ 26,9	1,50
Φ 33,7	1,62
Φ 42,4	2,12
Φ 48,3	2,50
Φ 60,3	4,00
Φ 76,1	7,00
Φ 88,9	9,25
Φ 101,6	15,68
Φ 114,3	17,37



Α. ΚΕΧΑΓΙΑ · Σ. ΒΟΥΤΣΑ Ο.Ε.

ΒΙΟΤΕΧΝΙΑ ΚΑΤΑΣΚΕΥΩΝ ΑΓΡΟΤΙΚΩΝ ΑΡΔΕΥΤΙΚΩΝ ΕΞΑΡΤΗΜΑΤΩΝ
& ΜΕΤΑΛΛΙΚΩΝ ΕΙΔΩΝ & ΕΜΠΟΡΙΑ ΥΔΡΑΥΛΙΚΩΝ ΕΙΔΩΝ

ΑΕΡΟΤΟΥΛΟΥΜΠΑ ΠΛΑΣΤΙΚΗ

	ΔΙΑΣΤΑΣΗ	€
	ΠΑΣΟ 3/4"	82,50

ΑΝΤΛΙΑ ΧΕΙΡΟΣ ΤΟΥΛΟΥΜΠΑ

	ΚΩΔΙΚΟΣ	ΔΙΑΣΤΑΣΗ	€
	ΓΑΛΒΑΝΙΖΕ ΒΑΜΕΝΕΣ	ΠΑΣΟ	100,00 88,00

ΕΝΩΤΗΡΑΣ ΜΕ ΜΑΣΤΟ ΚΑΙ ΠΑΣΟ

	ΚΩΔΙΚΟΣ	Α/Α	ΔΙΑΣΤΑΣΗ	€	ΚΩΔΙΚΟΣ	Α/Α	ΔΙΑΣΤΑΣΗ	€
	ΕΣ101-0025	1	1/2"	5,30	ΕΣ101-0250	7	2 ^{1/2} "	12,80
	ΕΣ101-0034	2	3/4"	6,60	ΕΣ101-0300	8	3"	15,00
	ΕΣ101-0100	3	1"	7,50	ΕΣ101-0400	9	4"	19,90
	ΕΣ101-0114	4	1 ^{1/4} "	8,30	ΕΣ101-0500	10	5"	31,30
	ΕΣ101-0150	5	1 ^{1/2} "	9,00	ΕΣ101-0600	11	6"	41,00
	ΕΣ101-0200	6	2"	10,10				

ΒΑΛΒΙΔΑ ΑΝΤΕΠΙΣΤΡΟΦΗΣ ΑΛΟΥΜΙΝΙΟΥ (ΚΛΑΠΕ)

	ΚΩΔΙΚΟΣ	ΔΙΑΣΤΑΣΗ	€
	200-200	2"	48,00
	212-212	2 ^{1/2} "	74,00
	300-300	3"	96,00
400-400	4"	125,00	

ΠΟΤΗΡΙ ΑΝΑΡΩΦΗΣΕΙΣ ΑΛΟΥΜΙΝΙΟΥ

	ΚΩΔΙΚΟΣ	ΔΙΑΣΤΑΣΗ	€
	013-200	2"	54,00
	013-212	2 ^{1/2} "	84,00
	013-300	3"	105,00
013-400	4"	137,00	

ΑΝΤΑΛΛΑΚΤΙΚΑ ΠΟΤΗΡΙΟΥ ΑΛΟΥΜΙΝΙΟΥ

	ΔΙΑΣΤΑΣΗ	€
ΓΛΩΣΣΑ ΚΛΑΠΕ ΑΛΟΥΜΙΝΙΟΥ ΚΟΜΠΛΕ	2"	13,70
ΓΛΩΣΣΑ ΚΛΑΠΕ ΑΛΟΥΜΙΝΙΟΥ ΚΟΜΠΛΕ	2 ^{1/2} "	17,20
ΓΛΩΣΣΑ ΚΛΑΠΕ ΑΛΟΥΜΙΝΙΟΥ ΚΟΜΠΛΕ	3"	20,80
ΓΛΩΣΣΑ ΚΛΑΠΕ ΑΛΟΥΜΙΝΙΟΥ ΚΟΜΠΛΕ	4"	27,40



A. ΚΕΧΑΓΙΑ · Σ. ΒΟΥΤΣΑ Ο.Ε.

ΒΙΟΤΕΧΝΙΑ ΚΑΤΑΣΚΕΥΩΝ ΑΓΡΟΤΙΚΩΝ ΑΡΔΕΥΤΙΚΩΝ ΕΞΑΡΤΗΜΑΤΩΝ
& ΜΕΤΑΛΛΙΚΩΝ ΕΙΔΩΝ & ΕΜΠΟΡΙΑ ΥΔΡΑΥΛΙΚΩΝ ΕΙΔΩΝ

BOSTON ΚΑΝΟΥΛΑ (χερούλι λάμα)



No 340	TIMH (€)
1/2"	4,87
3/4"	7,08
1"	11,40



ANCO ΚΑΝΟΥΛΑ ΜΕ ΠΛΑΣΤΙΚΟ ΡΑΚΟΡ (χερούλι λάμα)

No 370	TIMH (€)
1/2"	7,12



BOSTON ΔΙΑΚΟΠΤΗΣ ΣΦΑΙΡΙΚΟΣ Θ-Θ (πεταλούδα)

No 310	TIMH (€)
1/2"	5,16
3/4"	8,12
1"	10,92



ΚΑΝΟΥΛΑ ΒΤ ΤΥΠΟΥ C1M (χερούλι αλουμινίου)

No 380	TIMH (€)
1/2"	6,75



BOSTON ΔΙΑΚΟΠΤΗΣ ΣΦΑΙΡΙΚΟΣ Α-Θ (πεταλούδα)

No 330	TIMH (€)
1/2"	5,16
3/4"	7,80
1"	10,92

BOSTON ΔΙΑΚΟΠΤΗΣ ΣΦΑΙΡΙΚΟΣ Α-Θ (χερούλι λάμα)



No 320	TIMH (€)
1/2"	5,16
3/4"	7,80
1"	10,92



REMER ΔΙΑΚΟΠΤΗΣ ΣΦΑΙΡΙΚΟΣ B.T. Full τρύπα Α-Θ (πεταλούδα)

No 130	TIMH (€)
1/2"	7,08
3/4"	9,60
1"	15,96



REMER ΔΙΑΚΟΠΤΗΣ ΣΦΑΙΡΙΚΟΣ B.T. Full τρύπα Α-Θ με ρακόρ

No 140	TIMH (€)
1/2"	8,64
3/4"	12,12
1"	21,36
1 1/4"	34,56

REMER ΔΙΑΚΟΠΤΗΣ ΣΦΑΙΡΙΚΟΣ B.T. Full τρύπα Θ-Θ (χερούλι αλουμινίου)



No 100	TIMH (€)
3/8"	4,92
1/2"	6,72
3/4"	9,12
1"	15,12
1 1/4"	24,00
1 1/2"	34,92
2"	52,56
2 1/2"	114,48
3"	139,20
4"	264,00

BOSTON ΔΙΑΚΟΠΤΗΣ ΣΦΑΙΡΙΚΟΣ Θ-Θ (χερούλι λάμα)



No 300	TIMH (€)
1/2"	4,56
3/4"	7,44
1"	10,44
1 1/4"	18,60
1 1/2"	22,68
2"	36,84
2 1/2"	72,60
3"	100,68
4"	157,68



A. ΚΕΧΑΓΙΑ · Σ. ΒΟΥΤΣΑ Ο.Ε.

ΒΙΟΤΕΧΝΙΑ ΚΑΤΑΣΚΕΥΩΝ ΑΓΡΟΤΙΚΩΝ ΑΡΔΕΥΤΙΚΩΝ ΕΞΑΡΤΗΜΑΤΩΝ
& ΜΕΤΑΛΛΙΚΩΝ ΕΙΔΩΝ & ΕΜΠΟΡΙΑ ΥΔΡΑΥΛΙΚΩΝ ΕΙΔΩΝ

REMER ΔΙΑΚΟΠΤΗΣ ΣΦΑΙΡΙΚΟΣ Β.Τ. Full τρύπα θ-θ (πεταλούδα)



No 130	TIMH (€)
1/2"	7,38
3/4"	10,00
1"	16,60

REMER ΔΙΑΚΟΠΤΗΣ ΣΦΑΙΡΙΚΟΣ Β.Τ. Full τρύπα Α-θ (χερούλι αλουμινίου)



No 120	TIMH (€)
1/2"	7,38
3/4"	10,00
1"	16,62
1 1/4"	26,00
1 1/2"	36,00
2"	53,38

ΒΟΝΟΜΙ ΔΙΑΚΟΠΤΗΣ ΣΦΑΙΡΙΚΟΣ Β.Τ. Full τρύπα θ-θ (πεταλούδα)



No 260	TIMH (€)
1/2"	6,30
3/4"	9,50
1"	14,40
1 1/4"	22,80
1 1/2"	37,90
2"	53,00

ΒΟΝΟΜΙ ΔΙΑΚΟΠΤΗΣ ΣΦΑΙΡΙΚΟΣ Β.Τ. Full τρύπα θ-θ (χερούλι λάμα)



No 250	TIMH (€)
1/2"	5,88
3/4"	8,80
1"	13,40
1 1/4"	22,40
1 1/2"	34,10
2"	44,20
2 1/2"	109,20
3"	195,60
4"	356,40

ΒΟΝΟΜΙ ΔΙΑΚΟΠΤΗΣ ΣΦΑΙΡΙΚΟΣ Β.Τ. Full τρύπα Α-θ (πεταλούδα)



No 280	TIMH (€)
1/2"	6,90
3/4"	10,20
1"	14,30

ΒΟΝΟΜΙ ΔΙΑΚΟΠΤΗΣ ΣΦΑΙΡΙΚΟΣ Β.Τ. Full τρύπα Α-θ (χερούλι λάμα)



No 270	TIMH (€)
1/2"	6,30
3/4"	9,50
1"	14,38
1 1/4"	22,80
1 1/2"	37,90
2"	53,00

ΒΟΝΟΜΙ ΔΙΑΚΟΠΤΗΣ ΣΦΑΙΡΙΚΟΣ Β.Τ. Full τρύπα Α-θ με ρακόρ



No 280	TIMH (€)
1/2"	9,10
3/4"	14,80
1"	25,80
1 1/4"	37,90



Α. ΚΕΧΑΓΙΑ · Σ. ΒΟΥΤΣΑ Ο.Ε.

ΒΙΟΤΕΧΝΙΑ ΚΑΤΑΣΚΕΥΩΝ ΑΓΡΟΤΙΚΩΝ ΑΡΔΕΥΤΙΚΩΝ ΕΞΑΡΤΗΜΑΤΩΝ
& ΜΕΤΑΛΛΙΚΩΝ ΕΙΔΩΝ & ΕΜΠΟΡΙΑ ΥΔΡΑΥΛΙΚΩΝ ΕΙΔΩΝ

ΑΝΤΙΠΑΓΩΤΙΚΕΣ ΒΡΥΣΕΣ - ΒΑΝΝΕΣ



Βάννα με υαλοενισχυμένο πλαστικό σώμα, μπρούτζινη μπίλια και πλαστική λαβή για συνθήκες παγετού

A/A	ΚΩΔΙΚΟΣ	ΔΙΑΣΤΑΣΗ	€
1		3/8"	7,73
2		1/2"	9,80
3		3/4"	12,00
4		1"	17,00
5		1 1/4"	28,40
6		1 1/2"	43,40
7		2"	59,10

ΓΙΑ ΠΟΛΙΚΕΣ ΣΥΝΘΗΚΕΣ

ΝΕΟ



Εγγυημένες με εργαστασιακά τεστ μέχρι -30° C

A/A	ΚΩΔΙΚΟΣ	ΔΙΑΣΤΑΣΗ	€
1		1/2"	9,00
2		3/4"	11,00
3		1"	15,00
4		1 1/4"	23,60
5		1 1/2"	34,20
6		2"	51,30
7			
8			
9			



Βρύση με υαλοενισχυμένο πλαστικό σώμα. Μπρούτζινη μπίλια και μπρούτζινο πάσο για συνθήκες παγετού.

A/A	ΚΩΔΙΚΟΣ	ΔΙΑΣΤΑΣΗ	€
1		3/8"	11,50
2		1/2"	14,40
3		3/4"	22,50
4		1"	30,00



Βρύση με υαλοενισχυμένο πλαστικό σώμα. Μπρούτζινη μπίλια και μπρούτζινο πάσο. Εγγυημένες με εργαστηριακά τεστ μέχρι -20° C

A/A	ΚΩΔΙΚΟΣ	ΔΙΑΣΤΑΣΗ	€
1		1/2"	16,40
2		3/4"	24,90
3		1"	36,10

ΤΕΦΛΟΝ ΜΕΓΑΛΟ ΙΤΑΛΙΑΣ



2,70

ΤΕΦΛΟΝ ΜΕΓΑΛΟ



1,48

ΤΕΦΛΟΝ



0,45



A. ΚΕΧΑΓΙΑ · Σ. ΒΟΥΤΣΑ Ο.Ε.

ΒΙΟΤΕΧΝΙΑ ΚΑΤΑΣΚΕΥΩΝ ΑΓΡΟΤΙΚΩΝ ΑΡΔΕΥΤΙΚΩΝ ΕΞΑΡΤΗΜΑΤΩΝ
& ΜΕΤΑΛΛΙΚΩΝ ΕΙΔΩΝ & ΕΜΠΟΡΙΑ ΥΔΡΑΥΛΙΚΩΝ ΕΙΔΩΝ

ΒΑΝΑ ΟΡΕΙΧΑΛΚΙΝΗ



No 830	ΤΙΜΗ (€)
1/2"	5,00
3/4"	5,50
1"	8,10
1 1/4"	12,60
1 1/2"	16,30
2"	25,50
2 1/2"	47,80
3"	59,00
4"	112,00
5"	KZ
6"	KZ

ΒΑΝΑ ΟΡΕΙΧΑΛΚΙΝΗ ΥΔΡΩ-VALVE CE



No 830	ΤΙΜΗ (€)
2 1/2"	52,90
3"	64,10
4"	121,50

ΒΑΝΑ ΟΡΕΙΧΑΛΚΙΝΗ ΙΤΑΛΙΑΣ



No 850	ΤΙΜΗ (€)
2 1/2"	63,80
3"	79,80
4"	134,70

ΕΓΚΑΘΙΣΕΙΣ

ΕΓΚΑΘΙΣΕΙΣ ΜΑΣΤΟΣ 1"



ΚΩΔΙΚΟΣ	φ	€
	φ 70	5,30
	φ 89	5,60

ΕΓΚΑΘΙΣΕΙΣ ΜΟΥΦΑ 1"



ΚΩΔΙΚΟΣ	φ	€
	φ 70	5,50
	φ 89	5,90



Α. ΚΕΧΑΓΙΑ · Σ. ΒΟΥΤΣΑ Ο.Ε.

ΒΙΟΤΕΧΝΙΑ ΚΑΤΑΣΚΕΥΩΝ ΑΓΡΟΤΙΚΩΝ ΑΡΔΕΥΤΙΚΩΝ ΕΞΑΡΤΗΜΑΤΩΝ
& ΜΕΤΑΛΛΙΚΩΝ ΕΙΔΩΝ & ΕΜΠΟΡΙΑ ΥΔΡΑΥΛΙΚΩΝ ΕΙΔΩΝ

ΒΑΛΒΙΔΕΣ ΟΡΕΙΧΑΛΚΙΝΕΣ - ΚΛΑΠΕ ΟΡΕΙΧΑΛΚΙΝΑ - ΠΟΤΗΡΙΑ ΟΡΕΙΧΑΛΚΙΝΑ

ΒΑΛΒΙΔΑ ΑΝΤΙΕΠΙΣΤΡΟΦΗΣ ΟΡΕΙΧΑΛΚΙΝΗ



No 1160	ΤΙΜΗ (€)
1/2"	4,40
3/4"	6,10
1"	8,70
1 1/4"	13,50
1 1/2"	20,10
2"	28,80
2 1/2"	38,80
3"	50,40
4"	76,50

ΒΑΛΒΙΔΑ ΑΝΤΙΕΠΙΣΤΡΟΦΗΣ ΟΡΕΙΧΑΛΚΙΝΗ ΙΤΑΛΙΑΣ



No 1170	ΤΙΜΗ (€)
1/2"	6,50
3/4"	9,70
1"	13,03
1 1/4"	18,10
1 1/2"	24,63
2"	36,45
2 1/2"	62,00
3"	78,86
4"	128,36

ΚΛΑΠΕ ΟΡΕΙΧΑΛΚΙΝΟ ΙΤΑΛΙΑΣ



No 1180	ΤΙΜΗ (€)
1/2"	8,32
3/4"	11,14
1"	16,53
1 1/4"	20,70
1 1/2"	32,62
2"	46,68
2 1/2"	64,00
3"	102,26
4"	172,12

ΒΑΛΒΙΔΑ ΑΝΤΙΕΠΙΣΤΡΟΦΗΣ ΟΡΕΙΧΑΛΚΙΝΗ ΜΕ ΦΙΛΤΡΟ ΙΝΟΧ-ΣΙΤΑ



No 1190	ΤΙΜΗ (€)
1/2"	4,72
3/4"	6,30
1"	7,20
1 1/4"	9,45
1 1/2"	14,00
2"	21,10

ΦΙΛΤΡΟ ΙΝΟΧ-ΣΙΤΑ



No 1200	ΤΙΜΗ (€)
1/2"	1,69
3/4"	1,92
1"	2,00
1 1/4"	2,70
1 1/2"	3,38
2"	4,40
2 1/2"	8,66
3"	10,60
4"	14,20

ΠΟΤΗΡΙΑ ΒΥΘΟΥ ΟΒΑΛ ΟΡΕΙΧΑΛΚΙΝΟ



No 1210	ΤΙΜΗ (€)
1/2"	6,52
3/4"	8,10
1"	9,56
1 1/4"	15,80
1 1/2"	22,60
2"	32,20
2 1/2"	47,90
3"	63,20
4"	106,90

ΠΟΤΗΡΙΑ ΒΥΘΟΥ ΟΒΑΛ ΟΡΕΙΧΑΛΚΙΝΟ ΙΤΑΛΙΑΣ



No 1220	ΤΙΜΗ (€)
3/4"	11,40
1"	13,00
1 1/4"	21,60
1 1/2"	27,00
2"	38,70
2 1/2"	64,60
3"	77,70
4"	151,60

ΠΟΤΗΡΙΑ ΒΥΘΟΥ ΠΥΡΑΥΛΟΣ ΟΡΕΙΧΑΛΚΙΝΟ ΙΤΑΛΙΑΣ



No 1230	ΤΙΜΗ (€)
3/4"	10,10
1"	13,50
1 1/4"	19,80
1 1/2"	24,80
2"	35,90
2 1/2"	69,00
3"	100,20
4"	156,00



ΣΩΛΗΝΟΜΑΣΤΟΙ 2 ΠΑΣΑ ΓΑΛΒΑΝΙΖΕ - ΠΡΑΣΙΝΟΙ

		ΜΗΚΟΣ 0.10	ΜΗΚΟΣ 0.20	ΜΗΚΟΣ 0.30	ΜΗΚΟΣ 0.40	ΜΗΚΟΣ 0.50	ΜΗΚΟΣ 0.60	ΜΗΚΟΣ 0.70	ΜΗΚΟΣ 0.80	ΜΗΚΟΣ 0.90	ΜΗΚΟΣ 100M
		€	€	€	€	€	€	€	€	€	€
ΕΣ64	1/2"	1,10	1,80	2,70	3,60	4,40	6,10	7,80	7,80	9,60	9,60
ΕΣ65	3/4"	1,35	2,25	3,30	4,50	5,50	7,00	9,10	9,10	12,00	12,00
ΕΣ69	1"	1,65	3,00	4,80	6,30	7,80	10,50	15,30	15,30	17,30	17,30
ΕΣ73	1 1/4"	2,30	3,90	6,00	7,80	9,80	12,90	18,20	18,20	22,20	22,20
ΕΣ77	1 1/2"	2,70	4,60	7,40	9,50	11,40	15,60	21,40	21,40	26,30	26,30
ΕΣ81	2"	3,60	5,70	8,90	11,70	14,40	17,60	23,30	23,30	27,00	27,00
ΕΣ85	2 1/2"	7,05	9,80	13,80	16,20	19,50	23,60	31,50	31,50	38,40	38,40
ΕΣ89	3"	8,10	12,50	16,80	21,20	25,60	30,30	38,10	38,10	45,60	45,60
ΕΣ93	4"	13,80	19,50	24,90	32,40	39,30	44,00	57,90	57,20	66,30	66,30

**ΚΑΤΟΠΙΝ ΠΑΡΑΓΓΕΛΙΑΣ ΟΛΟΙ ΟΙ ΔΙΑΜΕΤΡΟΙ
ΠΑΡΑΔΙΔΟΝΤΑΙ ΣΕ 2 ΕΡΓΑΣΙΜΕΣ ΗΜΕΡΕΣ**



Α. ΚΕΧΑΓΙΑ · Σ. ΒΟΥΤΣΑ Ο.Ε.

ΒΙΟΤΕΧΝΙΑ ΚΑΤΑΣΚΕΥΩΝ ΑΓΡΟΤΙΚΩΝ ΑΡΔΕΥΤΙΚΩΝ ΕΞΑΡΤΗΜΑΤΩΝ
& ΜΕΤΑΛΛΙΚΩΝ ΕΙΔΩΝ & ΕΜΠΟΡΙΑ ΥΔΡΑΥΛΙΚΩΝ ΕΙΔΩΝ



ΣΩΛΗΝΟΝΑΣΤΟΙ 2 ΠΑΣΑ ΜΑΥΡΟΙ - ΠΡΑΣΙΝΟΙ

		ΜΗΚΟΣ 0.10	ΜΗΚΟΣ 0.20	ΜΗΚΟΣ 0.30	ΜΗΚΟΣ 0.40	ΜΗΚΟΣ 0.50	ΜΗΚΟΣ 0.60	ΜΗΚΟΣ 0.70	ΜΗΚΟΣ 0.80	ΜΗΚΟΣ 0.90	ΜΗΚΟΣ 100M
		€	€	€	€	€	€	€	€	€	€
ΕΣ110	1/2"	0,90	1,50	2,30	3,20	4,10	KZ	KZ	KZ	KZ	KZ
ΕΣ112	3/4"	1,05	1,80	2,90	3,80	4,70	KZ	KZ	KZ	KZ	KZ
ΕΣ67	1"	1,50	2,60	4,10	5,30	6,60	KZ	KZ	KZ	KZ	KZ
ΕΣ71	1 ^{1/4} "	2,10	3,50	5,40	7,20	9,00	KZ	KZ	KZ	KZ	KZ
ΕΣ75	1 ^{1/2} "	2,40	4,10	6,30	8,60	10,50	KZ	KZ	KZ	KZ	KZ
ΕΣ79	2"	3,50	5,10	7,50	10,20	12,60	KZ	KZ	KZ	KZ	KZ
ΕΣ83	2 ^{1/2} "	7,50	9,30	13,20	16,10	18,80	KZ	KZ	KZ	KZ	KZ
ΕΣ87	3"	8,00	12,60	16,20	20,90	25,80	KZ	KZ	KZ	KZ	KZ
ΕΣ91	4"	13,40	17,90	22,50	27,50	35,30	KZ	KZ	KZ	KZ	KZ

**ΚΑΤΟΠΙΝ ΠΑΡΑΓΓΕΛΙΑΣ ΟΛΟΙ ΟΙ ΔΙΑΜΕΤΡΟΙ
ΠΑΡΑΔΙΔΟΝΤΑΙ ΣΕ 2 ΕΡΓΑΣΙΜΕΣ ΗΜΕΡΕΣ**



Α. ΚΕΧΑΓΙΑ · Σ. ΒΟΥΤΣΑ Ο.Ε.

ΒΙΟΤΕΧΝΙΑ ΚΑΤΑΣΚΕΥΩΝ ΑΓΡΟΤΙΚΩΝ ΑΡΔΕΥΤΙΚΩΝ ΕΞΑΡΤΗΜΑΤΩΝ
& ΜΕΤΑΛΛΙΚΩΝ ΕΙΔΩΝ & ΕΜΠΟΡΙΑ ΥΔΡΑΥΛΙΚΩΝ ΕΙΔΩΝ

ΟΡΕΙΧΑΛΚΙΝΑ

ΡΑΚΟΡ ΛΑΣΤΙΧΟΣΩΛΗΝΟΣ ΑΡΣΕΝΙΚΑ

	ΚΩΔΙΚΟΣ	ΔΙΑΣΤΑΣΗ	€
	004006002	1/2"	1,12
	004006003	3/4"	1,47
	004006004	1"	2,03
	004006005	1 1/4"	4,70
	004006006	1 1/2"	5,50
	004006007	2"	7,80
	004006008	2 1/2"	13,60
	004006009	3"	16,60
	004006010	4"	35,44

ΡΑΚΟΡ ΛΑΣΤΙΧΟΣΩΛΗΝΟΣ ΘΗΛΥΚΑ

	ΚΩΔΙΚΟΣ	ΔΙΑΣΤΑΣΗ	€
	004007002	1/2"	1,55
	004007003	3/4"	1,80
	004007004	1"	2,93
	004007005	1 1/4"	5,00
	004007006	1 1/2"	5,90
	004007007	2"	9,80
	004007008	2 1/2"	15,52
	004007009	3"	19,90
	004007010	4"	38,30

ΠΛΑΣΤΙΚΑ

ΡΑΚΟΡ ΛΑΣΤΙΧΟΣΩΛΗΝΟΣ ΑΡΣΕΝΙΚΑ

	ΚΩΔΙΚΟΣ	ΔΙΑΣΤΑΣΗ	€
	15150001	1/2"	0,50
	15150002	3/4"	0,56
	15150003	1"	1,08
	15150004	1 1/4"	1,90
	15150005	1 1/2"	2,30
	15150006	2"	3,40
	15150007	2 1/2"	6,00
	15150008	3"	8,90

ΡΑΚΟΡ ΛΑΣΤΙΧΟΣΩΛΗΝΟΣ ΘΗΛΥΚΑ

	ΚΩΔΙΚΟΣ	ΔΙΑΣΤΑΣΗ	€
	15140001	1/2"	0,66
	15140002	3/4"	0,78
	15140003	1"	1,44
	15140004	1 1/4"	2,64
	15140005	1 1/2"	2,76
	15140006	2"	4,95
	15140007	2 1/2"	7,36
	15140008	3"	9,32



Α. ΚΕΧΑΓΙΑ · Σ. ΒΟΥΤΣΑ Ο.Ε.

ΒΙΟΤΕΧΝΙΑ ΚΑΤΑΣΚΕΥΩΝ ΑΓΡΟΤΙΚΩΝ ΑΡΔΕΥΤΙΚΩΝ ΕΞΑΡΤΗΜΑΤΩΝ
& ΜΕΤΑΛΛΙΚΩΝ ΕΙΔΩΝ & ΕΜΠΟΡΙΑ ΥΔΡΑΥΛΙΚΩΝ ΕΙΔΩΝ

ΥΔΡΟΜΕΤΡΑ

ΥΔΡΟΜΕΤΡΟ Ξ.Τ. ΑΝΤΙΠΑΓΩΤΙΚΟ SISMA



ΔΙΑΣΤΑΣΗ	ΤΙΜΗ (€)
1/2"	27,50
3/4"	37,30

ΥΔΡΟΜΕΤΡΟ Ξ.Τ. ΑΝΤΙΠΑΓΩΤΙΚΟ B METERS



ΔΙΑΣΤΑΣΗ	ΤΙΜΗ (€)
1/2"	28,85
3/4"	39,80
1"	98,84

ΥΔΡΟΜΕΤΡΟ Ξ.Τ. ΑΝΤΙΠΑΓΩΤΙΚΟ MADDALENA



ΔΙΑΣΤΑΣΗ	ΤΙΜΗ (€)
1/2"	30,83
3/4"	42,98
1"	111,83

ΥΔΡΟΜΕΤΡΟ ΠΟΛΛΑΠΛΗΣ ΡΙΠΗΣ MADDALENA



ΔΙΑΣΤΑΣΗ	ΤΙΜΗ (€)
1/2"	38,00
3/4"	50,26
1"	86,60

ΥΔΡΟΜΕΤΡΟ ΦΛΑΝΤΖΩΤΟ



ΔΙΑΣΤΑΣΗ	ΤΙΜΗ (€)
2"	410,00
2 1/2"	496,00
3"	536,00
4"	688,00
5"	890,00
6"	1042,00

ΥΔΡΟΜΕΤΡΟ ΦΛΑΝΤΖΩΤΟ ΑΡΔΕΥΣΗΣ



ΔΙΑΣΤΑΣΗ	ΤΙΜΗ (€)
2"	223,00
2 1/2"	236,00
3"	260,00
4"	283,00
5"	320,00
6"	395,00

ΥΔΡΟΜΕΤΡΟ ΜΕ ΡΑΚΟΡ ΟΙΚΟΝΟΜΙΚΟΥ ΤΥΠΟΥ



ΔΙΑΣΤΑΣΗ	ΤΙΜΗ (€)
1/2"	25,00
3/4"	28,00
1"	42,00
1 1/4"	51,00
1 1/2"	79,00
2"	171,00

ΥΔΡΟΜΕΤΡΟ ΦΛΑΝΤΖΩΤΟ ΟΙΚΟΝΟΜΙΚΟΥ ΤΥΠΟΥ



ΔΙΑΣΤΑΣΗ	ΤΙΜΗ (€)
2"	123,00
2 1/2"	129,00
3"	142,00
4"	155,00
5"	215,00
6"	258,00
8"	385,00



Α. ΚΕΧΑΓΙΑ · Σ. ΒΟΥΤΣΑ Ο.Ε.

ΒΙΟΤΕΧΝΙΑ ΚΑΤΑΣΚΕΥΩΝ ΑΓΡΟΤΙΚΩΝ ΑΡΔΕΥΤΙΚΩΝ ΕΞΑΡΤΗΜΑΤΩΝ
& ΜΕΤΑΛΛΙΚΩΝ ΕΙΔΩΝ & ΕΜΠΟΡΙΑ ΥΔΡΑΥΛΙΚΩΝ ΕΙΔΩΝ

ΕΞΑΡΤΗΜΑΤΑ ΣΙΔΗΡΟΣΩΛΗΝΩΝ

ΓΩΝΙΕΣ ΘΗΛΥΚΕΣ



	1/4" 3/8"	1/2"	3/4"	1"	1 1/4"	1 1/2"	2"	2 1/2"	3"	4"
€		0,77	1,22	1,83	3,57	5,89	6,82	21,26	29,09	51,35
€		0,97	1,54	2,27	4,47	7,31	8,57	26,51	36,35	64,12

ΓΩΝΙΕΣ ΑΡΣΕΝΙΚΕΣ-ΘΗΛΥΚΕΣ



	1/4" 3/8"	1/2"	3/4"	1"	1 1/4"	1 1/2"	2"	2 1/2"	3"	4"
€		0,89	1,46	2,40	4,26	6,42	8,37	21,91	28,87	48,55
€		1,14	1,79	3,01	5,24	7,96	10,52	27,38	36,43	64,19

ΤΑΦ



	1/4" 3/8"	1/2"	3/4"	1"	1 1/4"	1 1/2"	2"	2 1/2"	3"	4"
€		1,10	1,83	2,68	4,91	7,68	10,80	25,89	34,69	69,56
€		1,34	2,27	3,41	6,09	9,54	13,48	32,41	43,30	83,50

ΤΑΦ ΣΥΣΤΟΛΙΚΑ



		3/4"	1"	1 1/4"	1 1/2"	2"	2 1/2"	3"	4"
€		2,44	4,75	7,60	11,01	13,24	28,06	40,76	73,43
€		3,09	5,66	9,46	13,73	16,49	34,25	48,66	92,44

ΜΑΣΤΟΙ ΕΞΑΓΩΝΟΙ



	1/4" 3/8"	1/2"	3/4"	1"	1 1/4"	1 1/2"	2"	2 1/2"	3"	4"
€		0,81	1,10	1,50	2,56	3,05	5,48	10,32	12,51	45,31
€		1,02	1,34	1,91	3,25	3,74	6,86	12,90	15,57	56,56

ΜΟΥΦΕΣ ΔΕΞΙΕΣ



	1/4" 3/8"	1/2"	3/4"	1"	1 1/4"	1 1/2"	2"	2 1/2"	3"	4"
€		0,89	1,25	1,58	2,56	3,57	5,48	16,40	19,68	45,31
€		1,15	1,55	1,99	3,25	4,55	6,86	20,47	24,58	56,56

ΜΟΥΦΕΣ ΑΡΙΣΤΕΡΕΣ-ΘΗΛΥΚΕΣ



		1/2"	3/4"	1"	1 1/4"
€		1,66	2,39	3,84	5,58
€		2,08	3,04	4,69	6,86

ΓΩΝΙΕΣ ΣΥΣΤΟΛΙΚΕΣ



		1/2"	3/4"	1"	1 1/4"	1 1/2"	2"
€		2,20	3,29	7,13	9,16	15,20	



Α. ΚΕΧΑΓΙΑ·Σ. ΒΟΥΤΣΑ Ο.Ε.

ΒΙΟΤΕΧΝΙΑ ΚΑΤΑΣΚΕΥΩΝ ΑΓΡΟΤΙΚΩΝ ΑΡΔΕΥΤΙΚΩΝ ΕΞΑΡΤΗΜΑΤΩΝ
& ΜΕΤΑΛΛΙΚΩΝ ΕΙΔΩΝ & ΕΜΠΟΡΙΑ ΥΔΡΑΥΛΙΚΩΝ ΕΙΔΩΝ

ΕΞΑΡΤΗΜΑΤΑ ΣΙΔΗΡΟΣΩΛΗΝΩΝ

ΚΑΜΠΥΛΕΣ ΘΗΛΥΚΕΣ

	No	1/4" 3/8"	1/2"	3/4"	1"	1 1/4"	1 1/2"	2"	2 1/2"	3"	4"
	€		2,48	3,90	5,24	9,18	12,06	19,62	47,87	63,07	116,21
	€		3,13	4,87	6,54	11,49	15,15	24,45	58,70	74,93	140,07

ΚΑΜΠΥΛΕΣ ΑΡΣΕΝΙΚΕΣ-ΘΗΛΥΚΕΣ

	No	1/4" 3/8"	1/2"	3/4"	1"	1 1/4"	1 1/2"	2"	2 1/2"	3"	4"
	€		2,48	3,90	5,24	9,18	12,06	19,62	47,87	63,07	116,21
	€		3,13	4,87	6,54	11,49	15,15	24,45	58,70	74,93	140,07

ΠΩΜΑΤΑ

	No	1/4" 3/8"	1/2"	3/4"	1"	1 1/4"	1 1/2"	2"	2 1/2"	3"	4"
	€		0,70	0,90	1,02	1,75	2,82	3,98	9,05	11,69	36,92
	€		0,81	1,06	1,22	2,19	3,26	5,00	11,24	14,52	43,40

ΚΑΛΛΥΜΑΤΑ

	No	1/4" 3/8"	1/2"	3/4"	1"	1 1/4"	1 1/2"	2"	2 1/2"	3"	4"
	€		1,02	1,22	1,46	2,23	2,85	5,12	9,97	12,00	26,35
	€		1,27	1,54	1,79	2,76	3,54	6,38	12,51	14,85	32,90

ΣΥΣΤΟΛΕΣ ΑΜΕΡΙΚΗΣ

	No	1/4" 3/8"	3/4"	1"	1 1/4"	1 1/2"	2"	2 1/2"	3"	4"
	€		0,99	1,22	2,15	3,01	5,48	10,80	14,61	29,66
	€		1,18	1,75	2,60	3,70	6,86	13,21	18,28	36,75

ΣΥΣΤΟΛΕΣ ΑΓΓΛΙΑΣ

	No	1/4" 3/8"	3/4"	1"	1 1/4"	1 1/2"	2"	2 1/2"	3"	4"
	€		1,65	2,03	3,80	5,92	8,53	23,65	36,16	59,02
	€		2,25	2,75	4,85	7,40	10,60	28,30	42,98	69,77

ΣΤΑΥΡΟΙ

	No	1/4" 3/8"	1/2"	3/4"	1"	1 1/4"	1 1/2"	2"	2 1/2"	3"	4"
	€		3,75	5,80	7,03	9,70	12,80	18,98	47,98	53,94	88,42
	€		4,78	7,09	8,96	11,95	15,70	23,75	57,20	65,80	109,60

ΡΑΚΟΡ ΘΗΛΥΚΑ ΚΩΝΙΚΑ

	No	1/4" 3/8"	1/2"	3/4"	1"	1 1/4"	1 1/2"	2"	2 1/2"	3"	4"
	€		5,04	5,10	5,52	9,14	10,72	17,67	41,25	57,56	116,30
	€		6,25	6,40	7,10	11,45	13,40	22,69	51,61	71,95	145,39

ΡΑΚΟΡ ΑΡΣΕΝΙΚΑ-ΘΗΛΥΚΑ ΚΩΝΙΚΑ

	No	1/4" 3/8"	1/2"	3/4"	1"	1 1/4"	1 1/2"	2"	2 1/2"	3"	4"
	€		5,15	5,25	6,27	9,83	12,51	19,88	45,40	70,96	122,38
	€		6,35	6,50	7,68	12,27	15,64	24,95	56,34	88,05	148,79

ΜΑΣΤΟΙ ΣΥΣΤΟΛΙΚΟΙ

	No	1/4" 3/8"	1/2"	3/4"	1"	1 1/4"	1 1/2"	2"	2 1/2"	3"
	€		2,52	1,83	3,39	5,69	7,90	8,89	23,07	35,74
	€		3,14	2,16	4,25	6,69	9,77	10,54	27,47	42,55

ΡΑΚΟΡ ΑΡΣΕΝΙΚΑ-ΘΗΛΥΚΑ ΚΩΝΙΚΑ

	No	1/4" 3/8"	1/2"	3/4"	1"	1 1/4"	1 1/2"	2"	2 1/2"	3"	4"
	€		0,77	0,81	1,24	1,71	1,91	3,86	9,68	11,47	14,09
	€		0,93	1,02	1,46	2,11	2,36	4,83	11,55	13,60	16,6



ΑΣΦΑΛΕΙΕΣ ΠΕΡΟΝΕΣ



ΚΩΔΙΚΟΣ	Α/Α	ΠΑΧΟΣ ΣΥΡΜΑΤΟΣ ΣΕ ΧΙΛΙΟΣΤΑ	ΤΙΜΗ ΑΝΑ ΜΟΝΑΔΑ ΣΕ €
07-0Φ2	1	2	0,08
07-0Φ25	2	2,5	0,08
07-0Φ3	3	3	0,09
07-0Φ4	4	4	0,12
07-0Φ5	5	5	0,16
07-0Φ6	6	6	0,20
07-0Φ7	7	7	1,04
07-0Φ8	8	8	1,40
07-0Φ9	9	9	1,68
07-0Φ10	10	10	2,24
	11	ΑΣΦΑΛΕΙΑ ΜΠΕΚ 4 ΧΙΛ.	0,12

ΑΣΦΑΛΕΙΕΣ ΑΡΟΤΡΟΥ



ΚΩΔΙΚΟΣ	Α/Α	ΠΑΧΟΣ ΣΥΡΜΑΤΟΣ ΣΕ ΧΙΛΙΟΣΤΑ	ΤΙΜΗ ΑΝΑ ΜΟΝΑΔΑ ΣΕ €
08-045	1	4,5	0,25
08-06	2	6	0,27
08-07	3	7	0,27
08-08	4	8	0,28
08-09	5	9	0,28
08-010	6	10	0,30
08-011	7	11	0,30



ΕΚΤΟΞΕΥΤΗΡΕΣ



NEO

Εκτοξευτήρας ½" Ρυθμιζόμενος "ARS 8011"

Κωδικός	Ακροφ. (Χρώμα-mm)	Πίεση (atm)	Ακτίνα (m)	Παροχή (lit/h)	€ / τεμ.
71.46.1000		1 - 3	8.0 - 11.5	470 - 1050	3,60



NEO

Εκτοξευτήρας ½" Ρυθμιζόμενος "ARS 8011"

Κωδικός	Ακροφ. (Χρώμα-mm)	Πίεση (atm)	Ακτίνα (m)	Παροχή (lit/h)	€ / τεμ.
71.43.3646	6,5 mm	3 - 5	14.5 x 16.5	2400 - 3700	9,98
Με επιπλέον 2 Ακροφύσια Ρυθμιζόμενα					



NEO

Εκτοξευτήρας 1" Ρυθμιζόμενος "ASB 1418"

Κωδικός	Ακροφ. (Χρώμα-mm)	Πίεση (atm)	Ακτίνα (m)	Παροχή (lit/h)	€ / τεμ.
71.44.1006	8.0 x 2.5 mm	3 - 5	14.5 x 18.5	2800 - 4500	18,10



NEO

Εκτοξευτήρας 1½" Ρυθμιζόμενος "ASG 1930"

Κωδικός	Περιγραφή	€ / τεμ.
71.62.1008	Πίεση λειτουργίας 2,5 - 4,5 atm. / Σειρά 2 Ακροφυσίων + 1 Διαβροχής Ρυθμιζόμενου και Πλήρους κύκλου. / Παροχή 4,8 - 18,5 m ³ / Ακτίνα 19 - 30 m	37,27



NEO

Λόγγη Μεταλική - Μπεκ ½" μεταλικό

Κωδικός	Περιγραφή	€ / τεμ.
71.41.2000	Με παροχή ¾" αρσ. & Ταχυσύνδεσμος	Κ.Π.



NEO

Τρίποδο Ρυθμιζόμενο - Μπεκ ½" μεταλικό

Κωδικός	Περιγραφή	€ / τεμ.
71.51.5000	Με παροχή ¾" αρσ. & Ταχυσύνδεσμος	Κ.Π.



NEO

Τρίποδο Σταθερό Ελαφρού Τύπου

Κωδικός	Περιγραφή	€ / τεμ.
71.48.4005	40 cm ¾" x ½"	Κ.Π.
.6005	60 cm ¾" x ½"	Κ.Π.
.1005	100 cm ¾" x ½"	Κ.Π.



NEO

Τρίποδο Ρυθμιζόμενο - Μπεκ ½" μεταλικό

Κωδικός	Περιγραφή	€ / τεμ.
71.50.5000	¾"	Κ.Π.
.6000	1"	Κ.Π.
	75 - 110 cm	



Α. ΚΕΧΑΓΙΑ·Σ. ΒΟΥΤΣΑ Ο.Ε.

ΒΙΟΤΕΧΝΙΑ ΚΑΤΑΣΚΕΥΩΝ ΑΓΡΟΤΙΚΩΝ ΑΡΔΕΥΤΙΚΩΝ ΕΞΑΡΤΗΜΑΤΩΝ
& ΜΕΤΑΛΛΙΚΩΝ ΕΙΔΩΝ & ΕΜΠΟΡΙΑ ΥΔΡΑΥΛΙΚΩΝ ΕΙΔΩΝ



ΕΙΔΗ ΚΗΠΟΥ

	ΚΩΔΙΚΟΣ	ΠΕΡΙΓΡΑΦΗ		€
ΤΑΧΥΣΥΝΔΕΣΜΟΣ ΣΩΛΗΝΑ ΚΗΠΟΥ				
	09-76-0033	1/2"	10	1,30
	09-76-0055	3/4"	10	1,68
	09-76-0066	1" Έξτρα		4,74
ΤΑΧΥΣΥΝΔΕΣΜΟΣ ΑΡΣΕΝ. ΣΩΛΗΝΑ ΚΗΠΟΥ				
	09-77-0055	3/4"	10	1,70
ΡΑΚΟΡ ΒΡΥΣΗΣ ΑΡΣΕΝΙΚΟ				
	09-71-0005	3/4"	10	0,50
ΕΚΤΟΞΕΥΤΗΡΑΣ ΠΙΕΣΗΣ				
	09-80-1000	Χύμα	10	1,88
	09-80-3000	Έξτρα για 1"		2,63
ΔΙΠΛΗ ΠΑΡΟΧΗ ΒΡΥΣΗΣ				
	09-72-0005	3/4"	10	4,17
ΒΑΣΗ ΤΟΙΧΟΥ (ΚΡΕΜΑΣΤΡΑ)				
	09-88-1000	Πράσινο	10	6,63
ΒΑΣΗ ΠΟΤΙΣΜΑΤΟΣ				
	09-91-2000			8,00

	ΚΩΔΙΚΟΣ	ΠΕΡΙΓΡΑΦΗ		€
ΣΥΝΔΕΣΜΟΣ ΣΩΛΗΝΑ ΚΗΠΟΥ				
	09-78-0033	1/2"	10	1,30
	09-78-0055	3/4"	10	1,68
	09-78-0066	1" Έξτρα		4,74
ΡΑΚΟΡ ΒΡΥΣΗΣ ΘΗΛΥΚΟ				
	09-70-0003	1/2"	10	0,60
	09-70-0005	3/4"		0,60
	09-70-0006	1"		0,70
		1" Έξτρα		3,20
ΣΥΝΔΕΣΜΟΣ ΤΑΧΥΣΥΝΔΕΣΜΩΝ				
	09-74-0005		10	0,70
ΣΥΝΔΕΣΜΟΣ ΤΑΧΥΣΥΝΔΕΣΜΩΝ "Υ"				
	09-75-0005		10	0,90
ΠΙΣΤΟΛΙ 5 ΘΕΣΕΩΝ				
	09-85-1000	5 θέσεων	10	4,50
ΠΙΣΤΟΛΙ ΡΥΘΜΙΖΟΜΕΝΟ				
	09-82-1000	Ταχυσύνδεσμος	10	6,20
ΠΙΣΤΟΛΙ ΜΕΤΑΛΛΙΚΟ				
	09-83-7930	Ταχυσύνδεσμος		12,20
ΚΟΛΕΚΤΕΡ ΠΛΑΣΤΙΚΟ				
	09-79-4000	3/4"		12,50



Α. ΚΕΧΑΓΙΑ·Σ. ΒΟΥΤΣΑ Ο.Ε.

ΒΙΟΤΕΧΝΙΑ ΚΑΤΑΣΚΕΥΩΝ ΑΓΡΟΤΙΚΩΝ ΑΡΔΕΥΤΙΚΩΝ ΕΞΑΡΤΗΜΑΤΩΝ
& ΜΕΤΑΛΛΙΚΩΝ ΕΙΔΩΝ & ΕΜΠΟΡΙΑ ΥΔΡΑΥΛΙΚΩΝ ΕΙΔΩΝ



ΨΑΛΙΔΙΑ - ΠΡΙΟΝΙΑ

	ΚΩΔΙΚΟΣ	ΠΕΡΙΓΡΑΦΗ		€
ΨΑΛΙΔΙ ΠΛΑΓΙΑΣ ΚΟΠΗΣ				
	09-58-0807	Μήκος 20cm	12	19,20
ΨΑΛΙΔΙ ΧΛΟΗΣ ΠΕΡΙΣΤΡΟΦΙΚΟ				
	09-66-0808	Περιστροφή 180°	6	16,00
ΨΑΛΙΔΙ ΤΡΥΓΟΥ ΑΡΑΙΩΜΑΤΟΣ				
	09-50-0501 09-50-5011	Μήκος 18cm Ανταλ. Ελατήριο	12	8,30 3,50

	ΚΩΔΙΚΟΣ	ΠΕΡΙΓΡΑΦΗ		€
ΚΟΝΤΑΡΟΨΑΛΙΔΟ				
	09-64-0103	Λεπίδα από ασάλι	6	18,00
	09-64-0396	Κοντάρι Πτυσομ. 1,5 x 1,5 m		11,30
ΤΕΝΤΩΤΗΡΕΣ				
	04.35.1000	Πλαστικός	50	1,80
	04.35.2000	Κλειδί Τεντωτήρα		12,00
ΨΑΛΙΔΙ ΚΛΑΔΟΥ ΤΗΛΕΣΚΟΠΙΚΟ ΑΛΟΥΜΙΝΙΟΥ				
	09-63-4113 09-63-4111	Μήκος 21,5cm Ανταλ. Λεπίδα	6	58,00 8,50

Πριόνια Αναδιπλούμενα	ΚΩΔΙΚΟΣ	ΠΕΡΙΓΡΑΦΗ		€
	09-22-0180	Μήκος Λάμας 180 mm Αναδιπλούμενο	12	16,20
Πριόνια με Πλαστική Λαβή και Θήκη				
	09-20-0180	Μήκος λάμας 180 mm ίσιο	12	26,40
	09-20-0210	Μήκος λάμας 210 mm ίσιο	12	29,50
	09-20-0240	Μήκος λάμας 240 mm ίσιο	12	30,60
	09-20-0300	Μήκος λάμας 300 mm ίσιο	12	29,40



ΛΑΣΤΙΧΑ - ΜΑΝΙΚΕΣ

ΝΕΡΟΣΩΛ

ΚΩΔΙΚΟΣ	ΔΙΑΣΤΑΣΗ		ΤΙΜΗ
20-20-801	3/4"	19mm	1,26
20-20-802	1"	25mm	1,80
20-20-803	1 1/4"	32mm	2,30
20-20-804	1 1/2"	38mm	3,16
20-20-805	1 3/4"	45mm	4,60
20-20-806	2"	50mm	5,26
20-20-807	2 1/2"	63mm	7,04
20-20-808	3"	75mm	9,70
20-20-809	3 1/2"	90mm	12,76
20-20-810	4"	100mm	13,60

ΛΑΣΤΙΧΑ ΓΚΡΙ ΑΝΑΡΡΩΦΗΣΕΩΣ

ΚΩΔΙΚΟΣ	ΔΙΑΣΤΑΣΗ		ΤΙΜΗ
20-20-881	2 1/2"	63mm	14,30
20-20-882	3"	75mm	15,20
20-20-883	4"	100mm	28,00
20-20-884	5"	125mm	35,00
20-20-885	6"	150mm	42,60

ΜΑΝΙΚΑ ΚΟΚΚΙΝΗ

ΚΩΔΙΚΟΣ	ΔΙΑΣΤΑΣΗ		ΤΙΜΗ
20-20-359	2"	50mm	8,12
20-20-354	2 1/2"	63mm	9,90
20-20-355	3"	75mm	11,40
20-20-356	3 1/2"	90mm	14,00
20-20-357	4"	100mm	17,38

ΜΑΝΙΚΕΣ ΜΠΛΕ

ΚΩΔΙΚΟΣ	ΔΙΑΣΤΑΣΗ		ΤΙΜΗ
20-20-380	1"	25mm	3,50
20-20-381	1 1/4"	32mm	4,76
20-20-382	1 1/2"	38mm	4,62
20-20-349	2"	50mm	6,00
20-20-350	2 1/2"	63mm	7,00
20-20-351	3"	75mm	9,24
20-20-352	3 1/2"	90mm	11,62
20-20-353	4"	100mm	12,24

ΑΝΑΡΡΩΦΗΣΕΩΣ ΜΠΛΕ - ΛΥΜΑΤΩΝ

ΚΩΔΙΚΟΣ	ΔΙΑΣΤΑΣΗ		ΤΙΜΗ
20-20-250	2 1/2"	63mm	21,40
20-20-251	3"	75mm	27,80
20-20-252	3 1/2"	90mm	35,80
20-20-523	4"	100mm	42,80







Α. ΚΕΧΑΓΙΑ·Σ. ΒΟΥΤΣΑ Ο.Ε.

ΒΙΟΤΕΧΝΙΑ ΚΑΤΑΣΚΕΥΩΝ
ΑΓΡΟΤΙΚΩΝ ΑΡΔΕΥΤΙΚΩΝ ΕΞΑΡΤΗΜΑΤΩΝ & ΜΕΤΑΛΛΙΚΩΝ ΕΙΔΩΝ
& ΕΜΠΟΡΙΑ ΥΔΡΑΥΛΙΚΩΝ ΕΙΔΩΝ

ΕΛΕΥΘΕΡΙΑΣ 27 | Τ.Κ. 561 23
ΑΜΠΕΛΟΚΗΠΟΙ, ΘΕΣΣΑΛΟΝΙΚΗΣ
ΤΗΛ. 2310 733.330

www.kexagia-voutsas.gr

e-mail: kexagiaboutsas3s@yahoo.gr