



NYFAN®

Ολοκληρωμένες Λύσεις Σκίασης



 **NYFAN®**  **TENCATE**

ΟΛΛΑΝΔΙΚΑ ΤΕΝΤΟΠΑΝΑ

40
χρόνια
Ομαζι



ΟΛΛΑΝΔΙΚΑ ΤΕΝΤΟΠΑΝΑ

40

*χρόνια
μαζί*



NYFAN

ΓΙΑ ΜΙΑ ΖΩΗ.

Η **NYFAN** αποτελεί μια εταιρία πρότυπο στον κλάδο της σκίασης. Η μακρόχρονη πορεία της από το 1983 και οι υψηλές προδιαγραφές των προϊόντων της συνεπάγονται την παροχή ολοκληρωμένων λύσεων σκίασης για κάθε χώρο.

Με υλικά που κάνουν τη διαφορά, με συστήματα ταυτόσημα της καινοτομίας, με πέργκολες που παρέχουν ολοκληρωμένη προστασία και με αποκλειστικές συνεργασίες με τους μεγαλύτερους οίκους διεθνώς η **NYFAN** εξασφαλίζει μακροχρόνιες και ανθεκτικές λύσεις σκίασης.

Κάθε δραστηριότητα της **NYFAN** και του δικτύου συνεργατών της διέπεται από τρεις αρχές, **αξιοπιστία, συνέπεια και ποιότητα**, και με αυτό το τρίπτυχο μπορεί να ικανοποιήσει επιτυχώς κάθε ανάγκη σκίασης για κάθε χώρο.

NYFAN

FOR A LIFETIME.

NYFAN is a model company in the shading industry. Its long history since 1983 and the high standards of its products entail the provision of complete shading solutions for every space.

With materials that make the difference, with systems synonymous with innovation, with pergolas that provide comprehensive protection and with exclusive collaborations with the largest international houses, **NYFAN** ensures long-lasting and durable shading solutions.

Every activity of **NYFAN** and its network of partners is governed by three principles, **reliability, consistency and quality**, and with this triptych it can successfully satisfy every shading need for every space.

Πιστοποίηση ISO

Τα τεντόπανα **TENCATE** έχουν λάβει πιστοποίηση κατά τα πρότυπα **ISO 9001:2015** και **ISO 14001:2015**, τα οποία επικυρώνουν αντίστοιχα ότι τηρούνται οι σωστές κατευθυντήριες γραμμές οργάνωσης σε όλα τα επίπεδα λειτουργίας της εταιρίας με σκοπό την διαρκή βελτίωσή της και ότι στην εταιρία εφαρμόζεται Σύστημα Περιβαλλοντικής Διαχείρισης.

TENCATE awnings have received **ISO 9001:2015** and **ISO 14001:2015** certification, which respectively validate that the correct organizational guidelines are followed at all levels of the company's operation and that the company has an Environmental Management System.

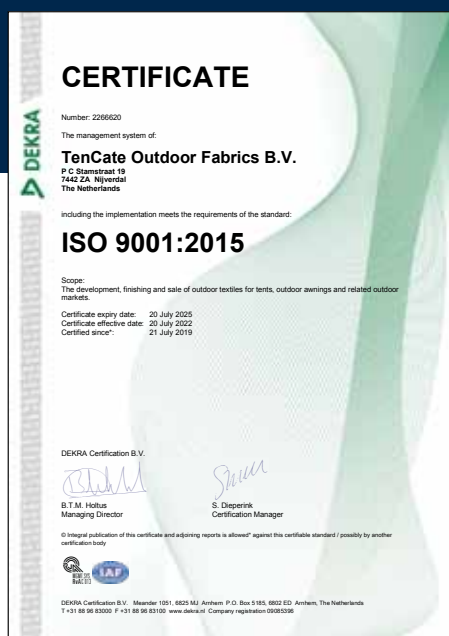

Ευρετήριο / Index

NYFAN TEXTILES

- 06** Perla
- 08** Block Sun 100%
- 10** Solid
- 12** Earth Collection
- 14** Digital Prints
- 38** Screen PVC
- 40** Blackout PVC
- 42** Solid PVC / 680gr
- 43** Solid PVC / 500gr
- 44** Achilles Clear PVC Films
- 46** Architectural Shade Sails

NYFAN SYSTEMS

- 50** Καποτίνα NYFAN / Canopy Awning NYFAN
- 52** Βραχίονες NYFAN / NYFAN Awning Arms
- 53** Ηλεκτροκίνηση & Αυτοματισμοί Τέντας / Awning Motorization & Automation
- 54** Somfy
- 56** Κάθετη Τέντα - ZIP / Vertical Awning - ZIP
- 57** Τέντα Κασέτα / Cassete Awning

NYFAN PERGOLA

- 64** Pergola MUSTANG
- 66** Pergola JUMBO
- 67** Pergola ROUND
- 68** Pergola CAMARO
- 69** Pergola BRIDGE



Υφάσματα
τέντας
Awning
fabrics

 **NYFAN**®  **TENCATE**

ΟΛΛΑΝΔΙΚΑ ΤΕΝΤΟΠΑΝΑ



Θέλουμε να ζούμε όλο και περισσότερο σε εξωτερικούς χώρους, ταυτόχρονα όμως χρειαζόμαστε περισσότερη προστασία από τον ήλιο, τη βροχή, τον αέρα. Τα **τεντόπανα της NYFAN** είναι εδώ για να σας το εγγυηθούν αυτό, και μάλιστα **με την υπογραφή της κορυφαίας σειράς NYFAN TENCATE**.

Με 300 χρόνια έρευνας και τεχνογνωσίας, η **TENCATE** έχει τη δυνατότητα να παράγει τεντόπανα αξεπέραστων τεχνικών προδιαγραφών, που εξασφαλίζουν αντοχή, ανθεκτικότητα και άψογη εμφάνιση.

Τα πιο αξιόπιστα τεντόπανα της αγοράς!

We want to live more and more outdoors, but at the same time we need more protection from the sun, rain, wind.

NYFAN awnings are here to guarantee you that, and **with the signature NYFAN TENCATE top product line**.

With 300 years of research and know-how, **TENCATE** has the ability to produce awnings of unsurpassed technical specifications, which ensure strength, durability and flawless appearance.

The most reliable awnings on the market!

Perla



8

504 - PERLA / ECRU

w: 160cm

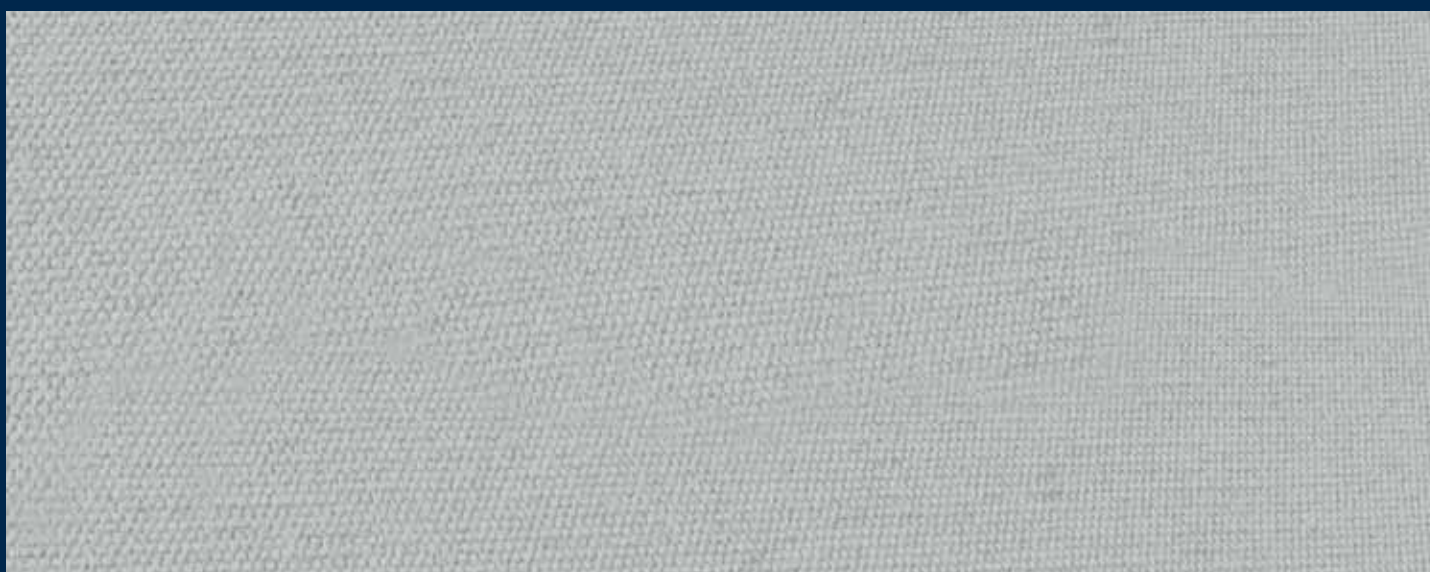

507 - SILVER / ECRU

w: 160cm



7
Years
warranty



**Self
cleaning**



**Water
repellent**



Strong



**Moisture
regulating**



**Mildew &
rot-resistant**



Durable



Colourfast



514 - SAND / ECRU
w: 160cm

7



509 - MIRAGE / ECRU
w: 160cm

awning
fabrics

Block Sun 100%



ΝΕΟ ΠΡΟΪΟΝ
NEW PRODUCT

8



N 400 - ICE / ICE

w: 160cm



N 401 - GREY / GREY

w: 160cm

UPF +100 Ultraviolet Protection Factor



7
Years
warranty



**Self
cleaning**



**Water
repellent**



Strong



**Moisture
regulating**



**Mildew &
rot-resistant**



Durable



Colourfast



N 404 - WHITE / WHITE

w: 160cm



N 501 - ECRU / ECRU

w: 160cm



N 403 - BEIGE / BEIGE

w: 160cm

awning
fabrics

Solid



ΟΛΛΑΝΔΙΚΑ ΤΕΝΤΟΠΑΝΑ

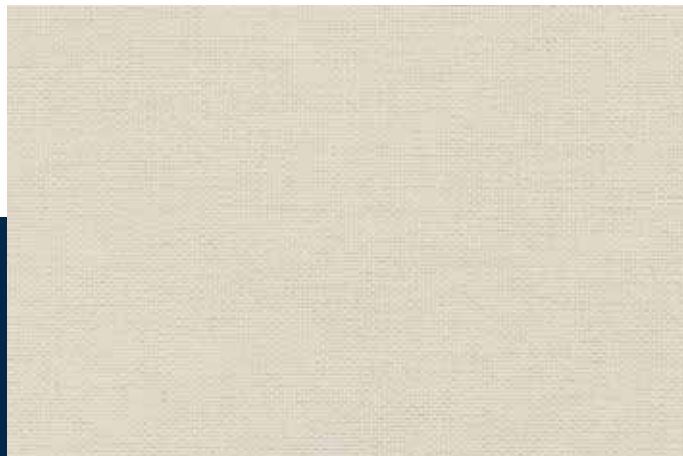

N2 - ECRU / ECRU

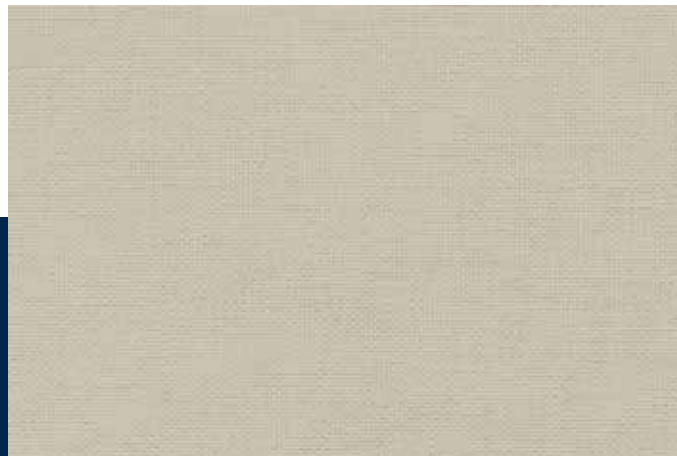

N31 - BEIGE / BEIGE

10

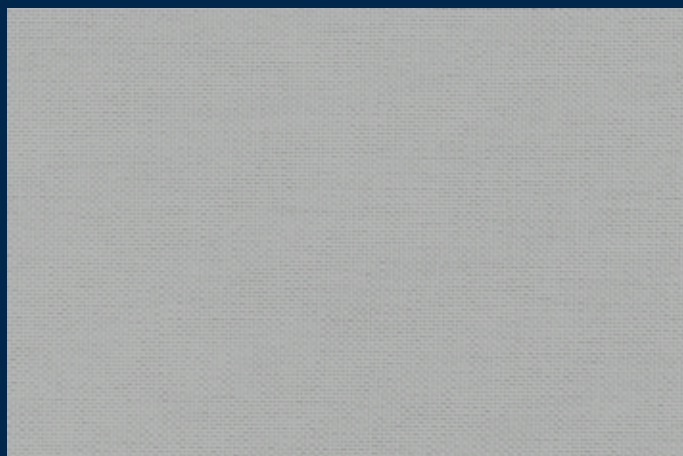

N22 - GREY / GREY



N30 - ICE / ICE

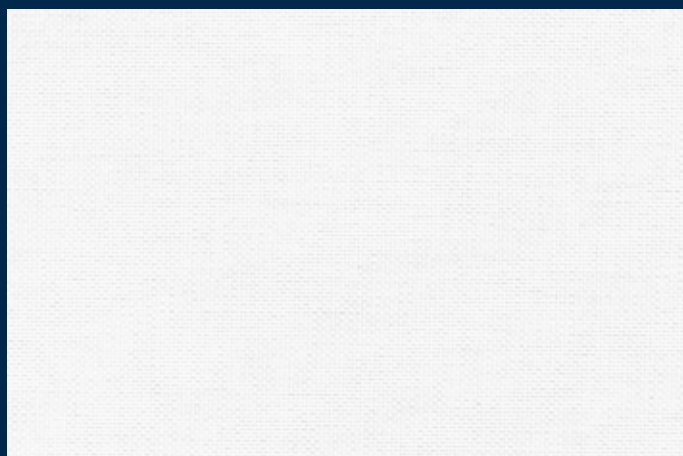

N1 - WHITE / WHITE

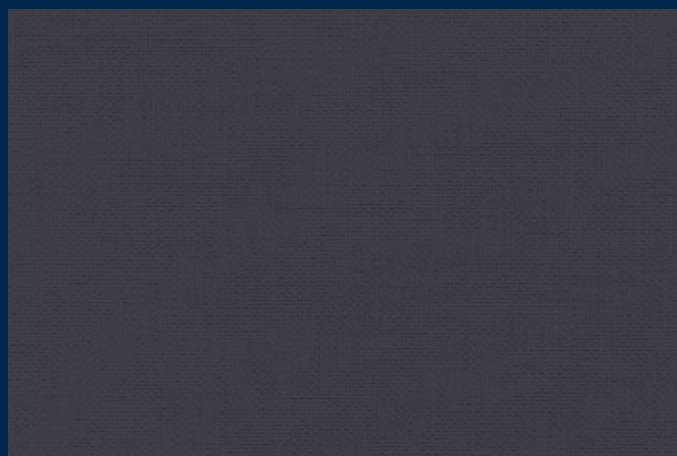

N23 - CHARCOAL / CHARCOAL

Premium Quality



Years warranty



Self cleaning



Water repellent



Strong



Moisture regulating



Mildew & rot-resistant



Durable



Colourfast

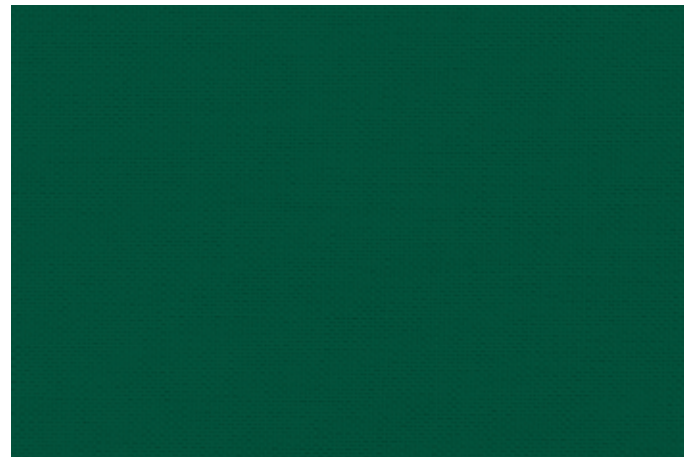

N11 - CYPRESS GREEN / ECRU

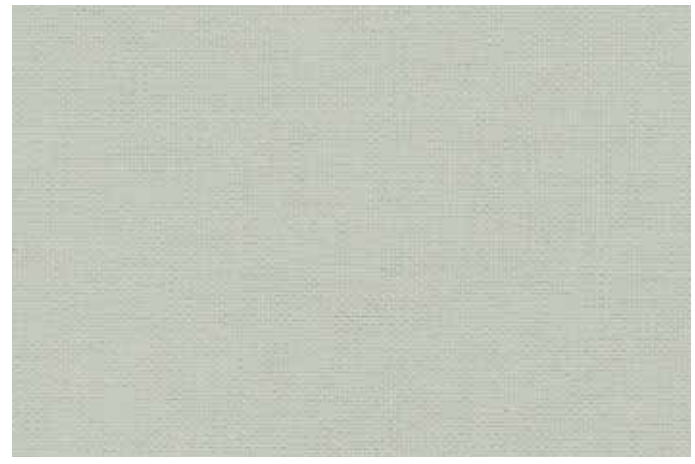

N29 - LIGHT GREEN / ECRU

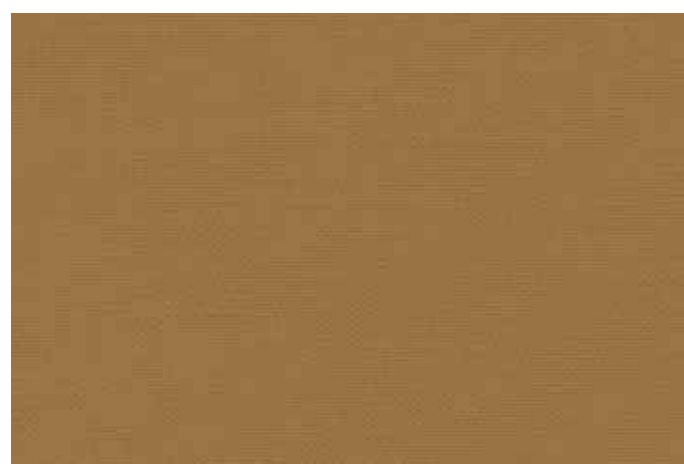

N26 - OCHER / ECRU

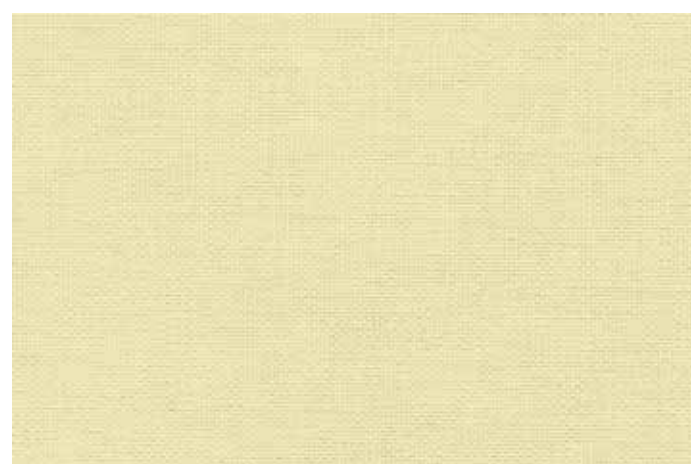

N9 - CREAM / CREAM

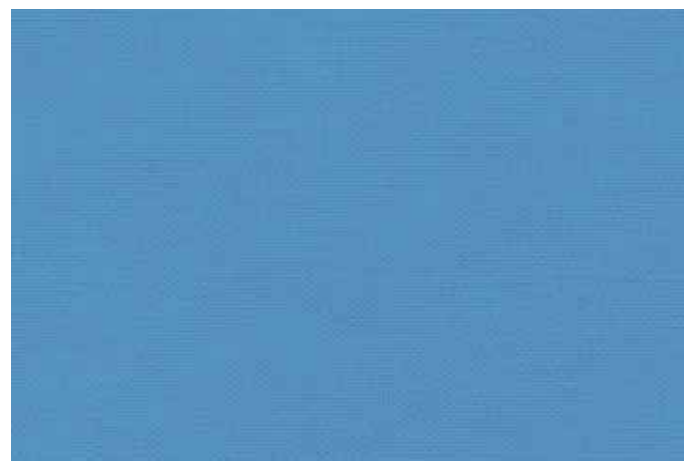

N6 - LIGHT BLUE / WHITE

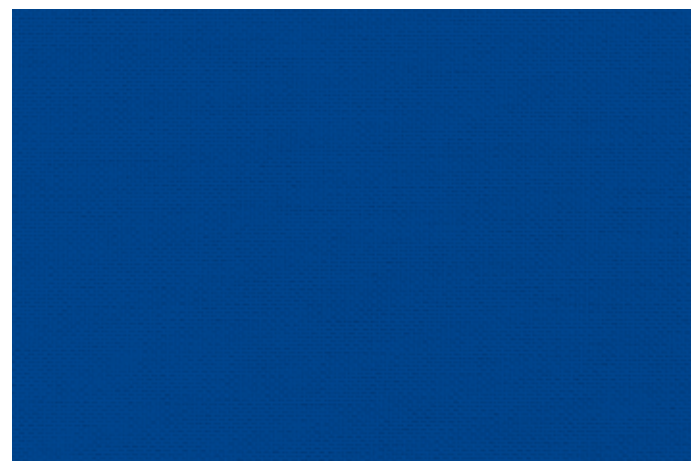

N15 - BLUE / WHITE

awning fabrics

Earth Collection

12



601 / CANVAS STROKE / ECRU

w: 160cm

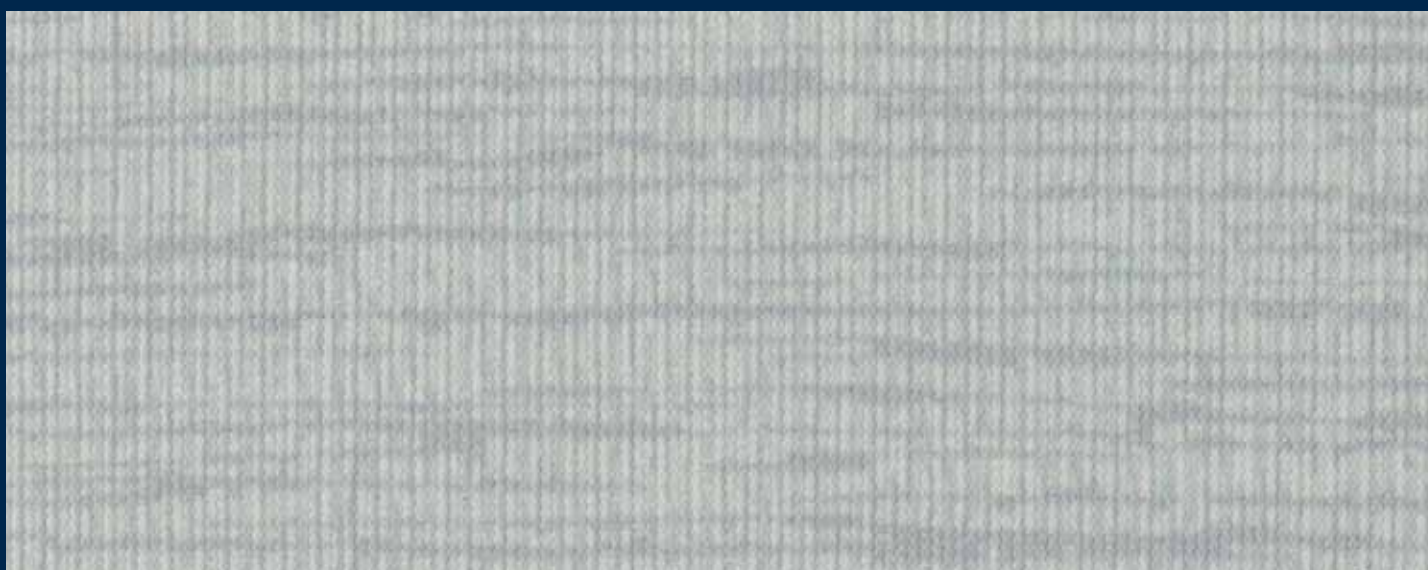

602 / WOODCUT / ECRU

w: 160cm



7
Years
warranty



**Self
cleaning**



**Water
repellent**



Strong



**Moisture
regulating**



**Mildew &
rot-resistant**



Durable



Colourfast



603 / COTTON FIELDS / ECRU

w: 160cm

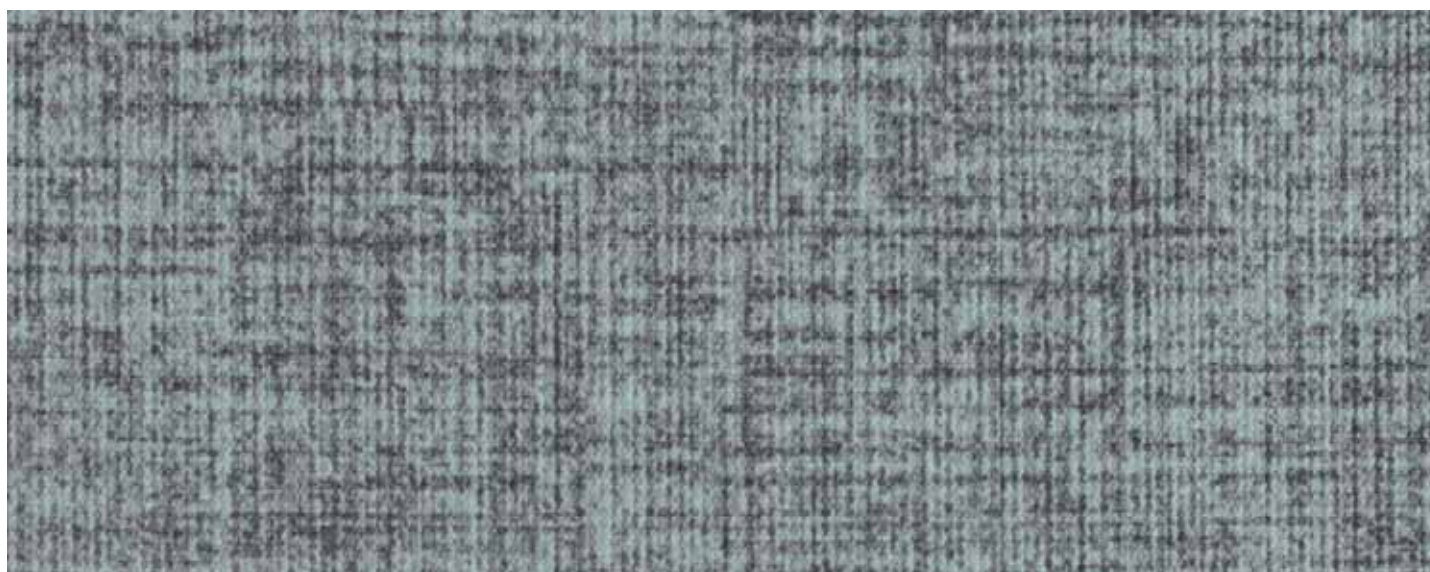

604 / BLACKED LINEN / ICE

w: 160cm

awning
fabrics

Digital Prints



ΟΛΛΑΝΔΙΚΑ ΤΕΝΤΟΠΑΝΑ

INKAS 1637

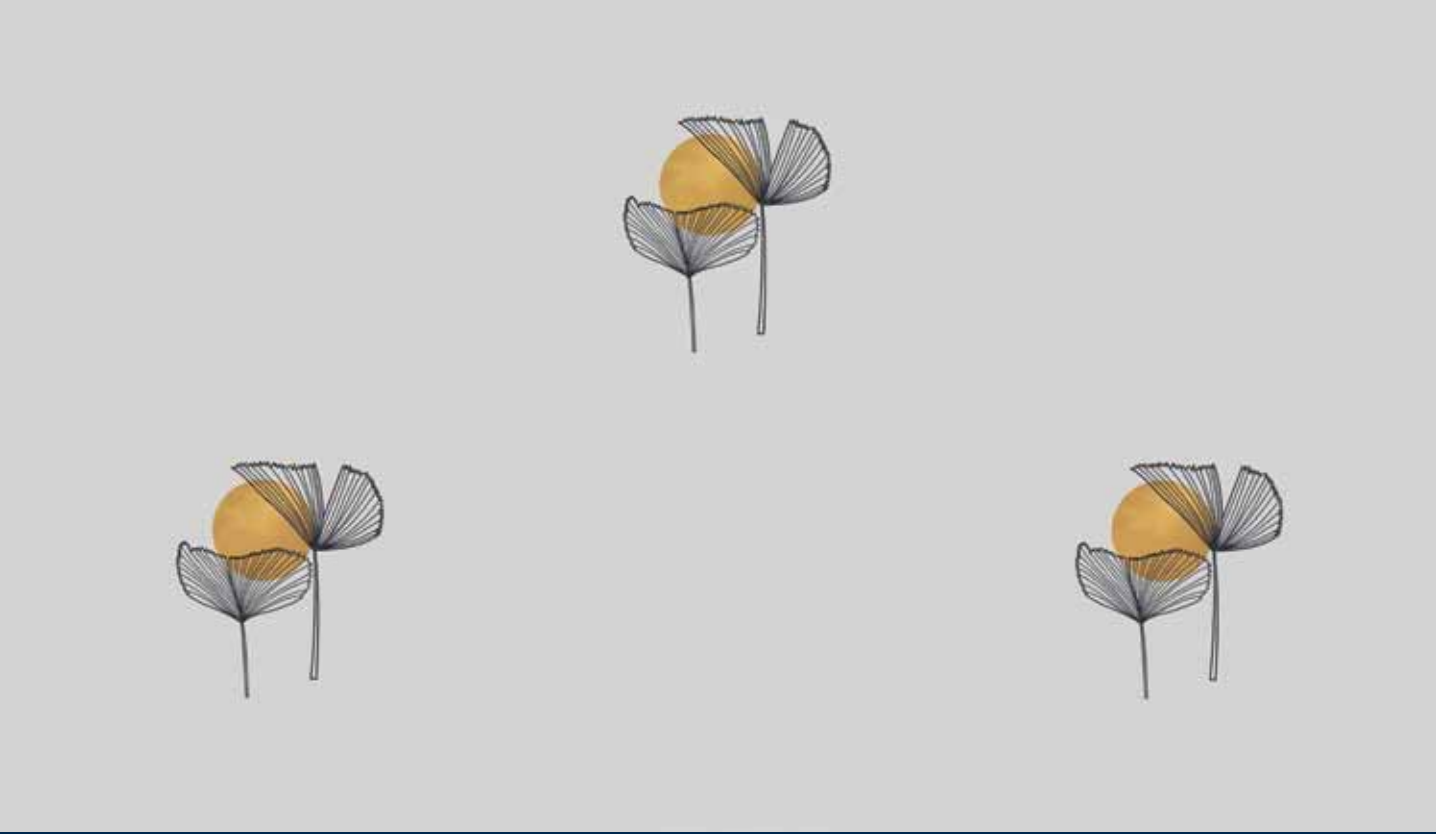

■ ECRU / w: 160cm

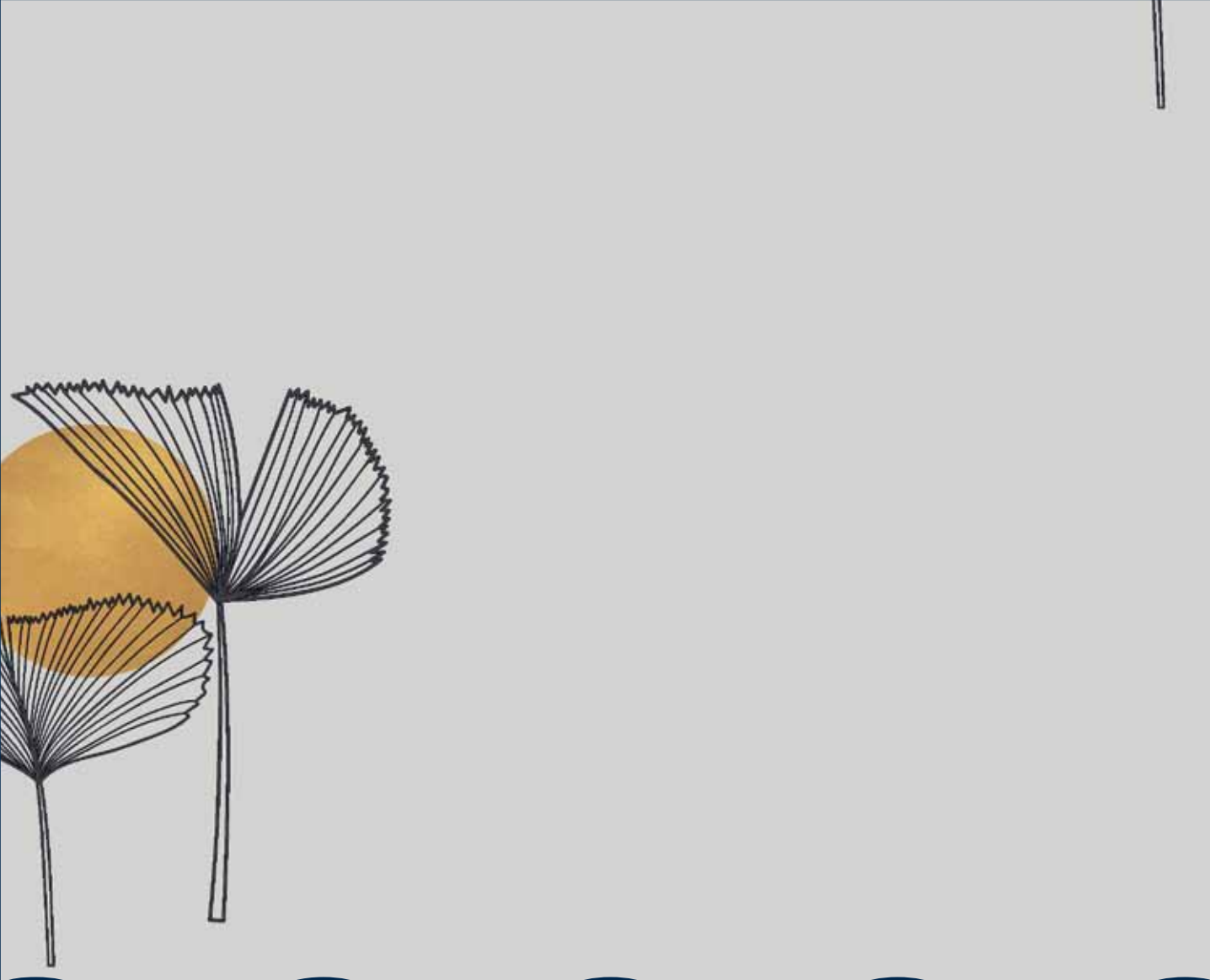



7
Years
warranty



**Self
cleaning**



**Water
repellent**



Strong



**Moisture
regulating**



**Mildew &
rot-resistant**



Durable



Colourfast



■ ECRU / w: 160cm

awning
fabrics

VIRGIN 1638

REGINA 1639



ΟΛΛΑΝΔΙΚΑ ΤΕΝΤΟΠΑΝΑ

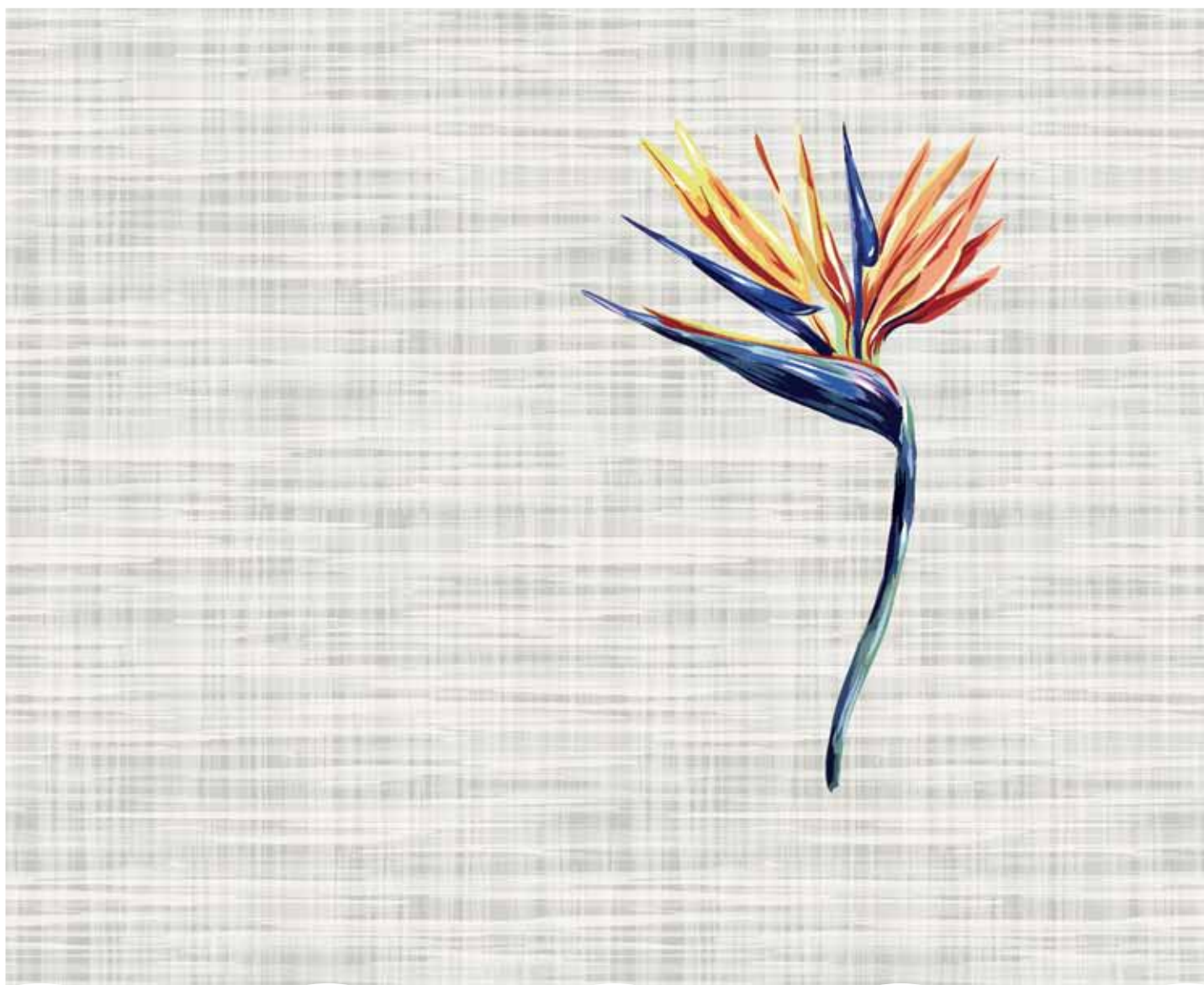
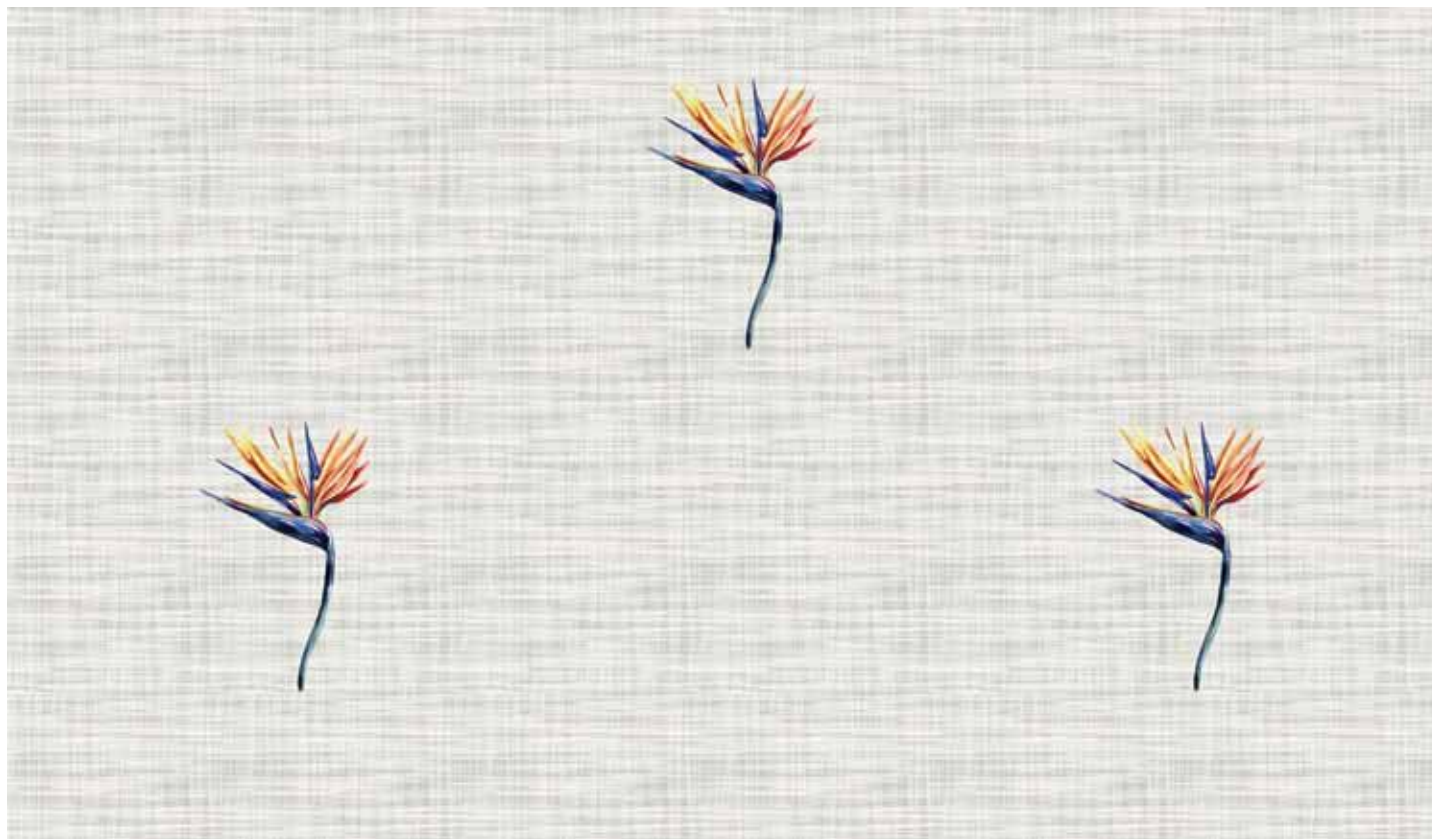

16

■ ECRU / w: 160cm

UPF +50 Ultraviolet Protection Factor

UPF +50 Ultraviolet Protection Factor

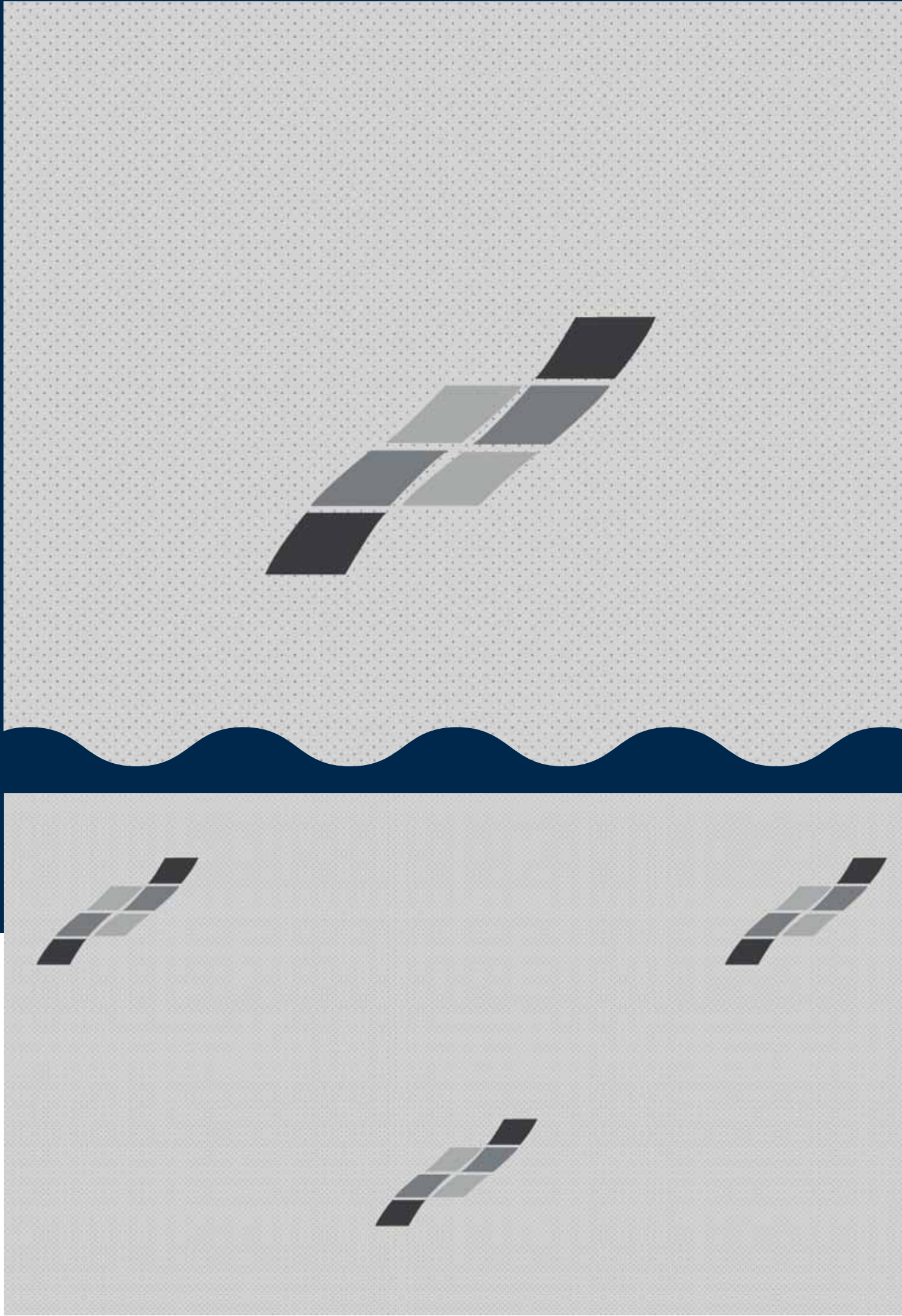

■ ECRU / w: 160cm

TEMPO 1640

CHEROKEE 1630

NYFAN **TENCATE**
ΟΛΛΑΝΔΙΚΑ ΤΕΝΤΟΠΑΝΑ



18

■ ECRU ■ GREY / w: 160cm

UPF +50 Ultraviolet Protection Factor



7
Years
warranty



**Self
cleaning**



**Water
repellent**



Strong



**Moisture
regulating**



**Mildew &
rot-resistant**



Durable



Colourfast



awning
fabrics

■ ECRU / w: 160cm

FTERI 1631

AZZARO 1568

 **NYFAN**  **TENCATE**

ΟΛΛΑΝΔΙΚΑ ΤΕΝΤΟΠΑΝΑ

■ ECRU ■ GREEN / w: 160cm



20

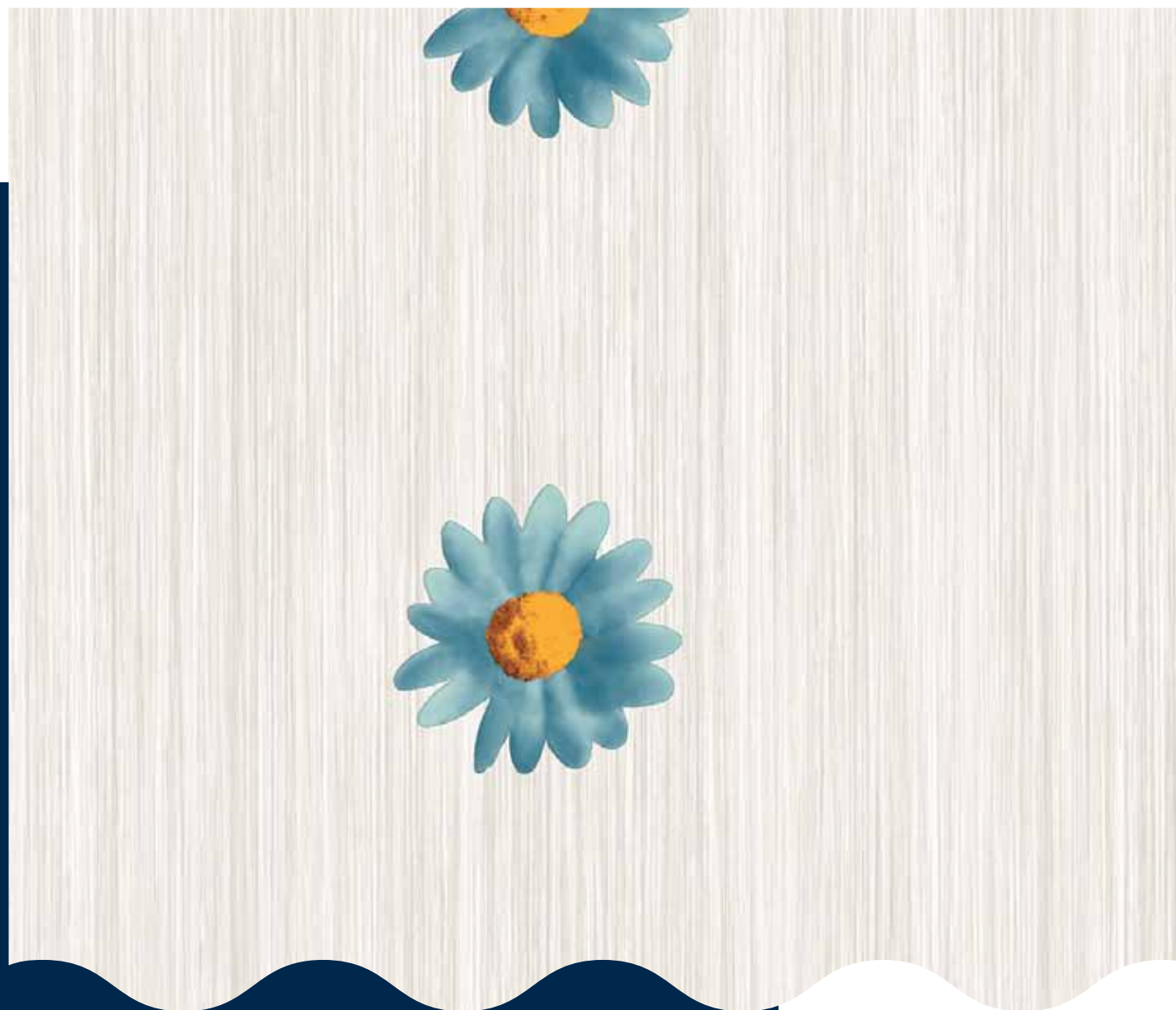

UPF +50 Ultraviolet Protection Factor



7
Years
warranty



**Self
cleaning**



**Water
repellent**



Strong



**Moisture
regulating**



**Mildew &
rot-resistant**



Durable



Colourfast



awning
fabrics

■ ECRU / w: 160cm

ISABELLA 1635

COTTON 1636

 **NYFAN**  **TENCATE**
ΟΛΛΑΝΔΙΚΑ ΤΕΝΤΟΠΑΝΑ

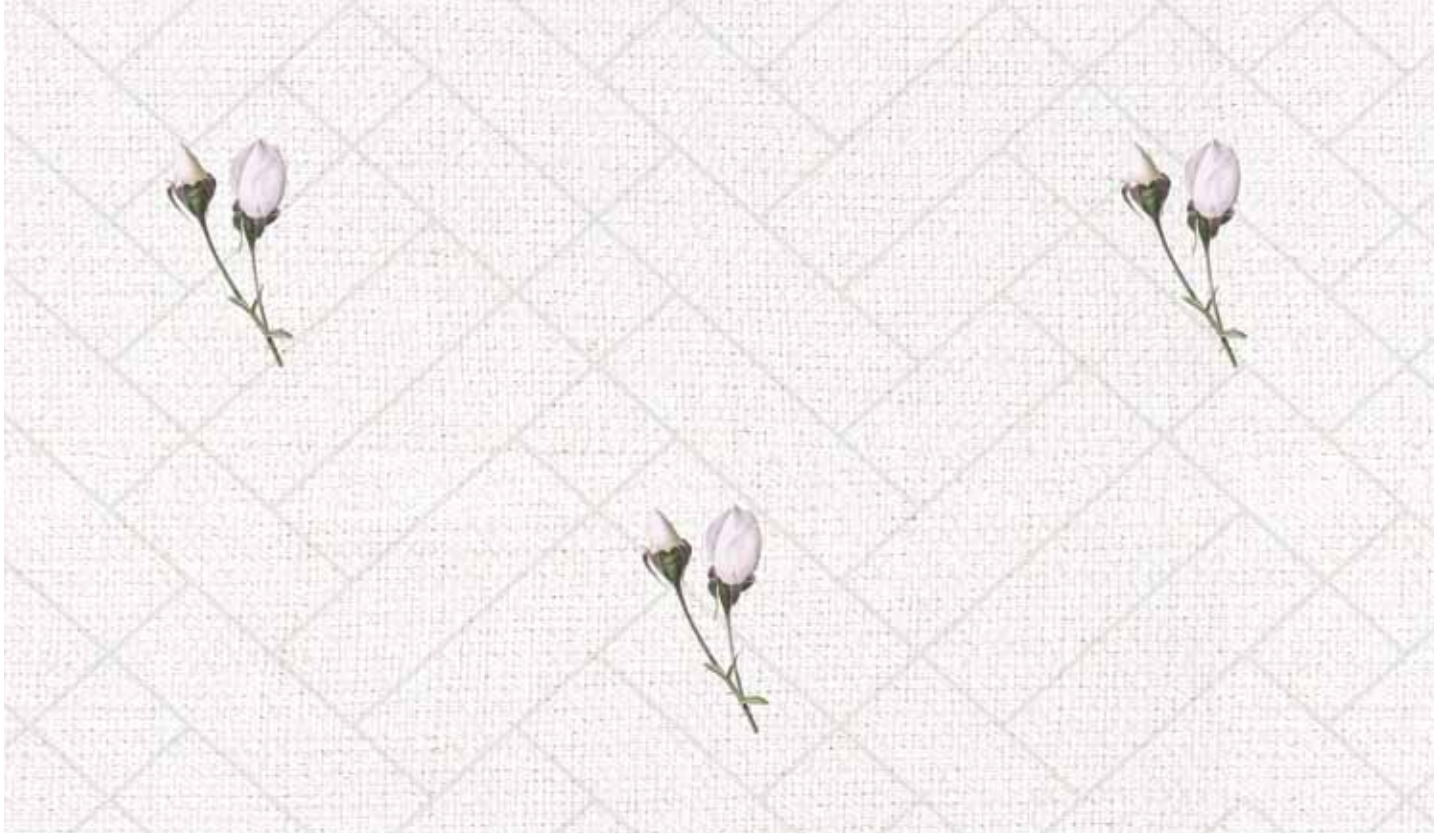

22



■ ECRU / w: 160cm

UPF +50 Ultraviolet Protection Factor

UPF +50 Ultraviolet Protection Factor

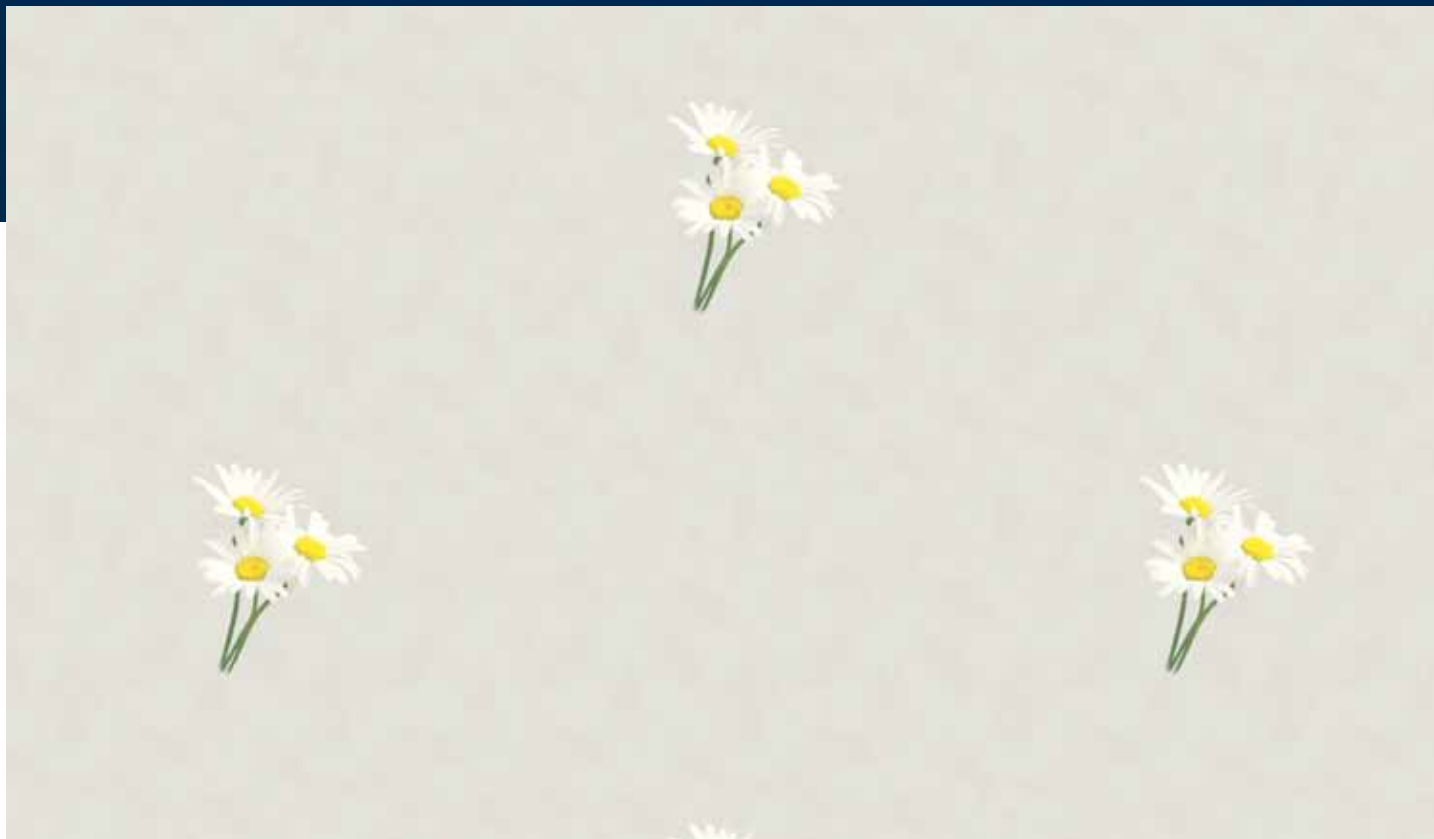
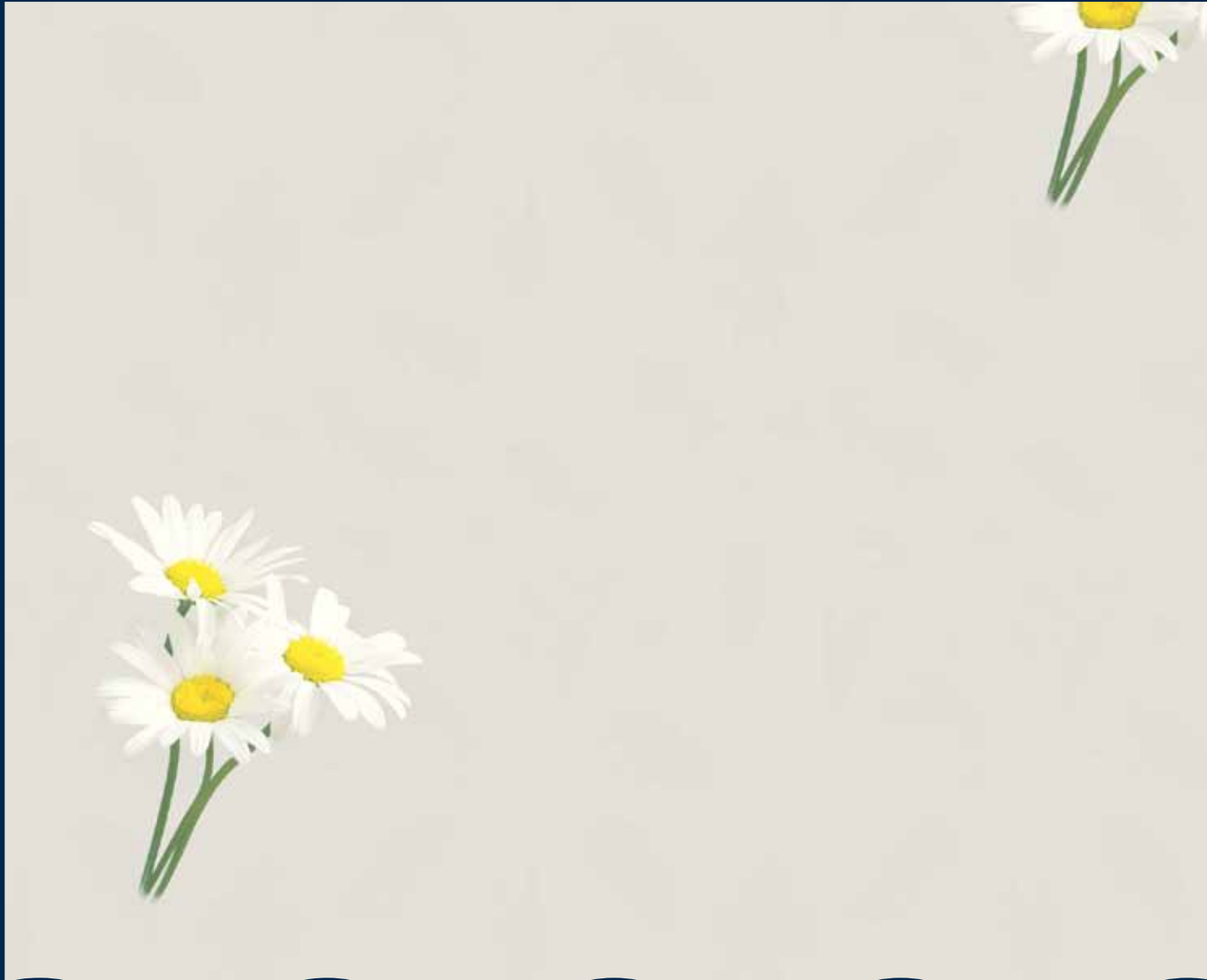

■ ECRU / w: 160cm

CHAMOMILE 1623

FTERO 1625



ΟΛΛΑΝΔΙΚΑ ΤΕΝΤΟΠΑΝΑ

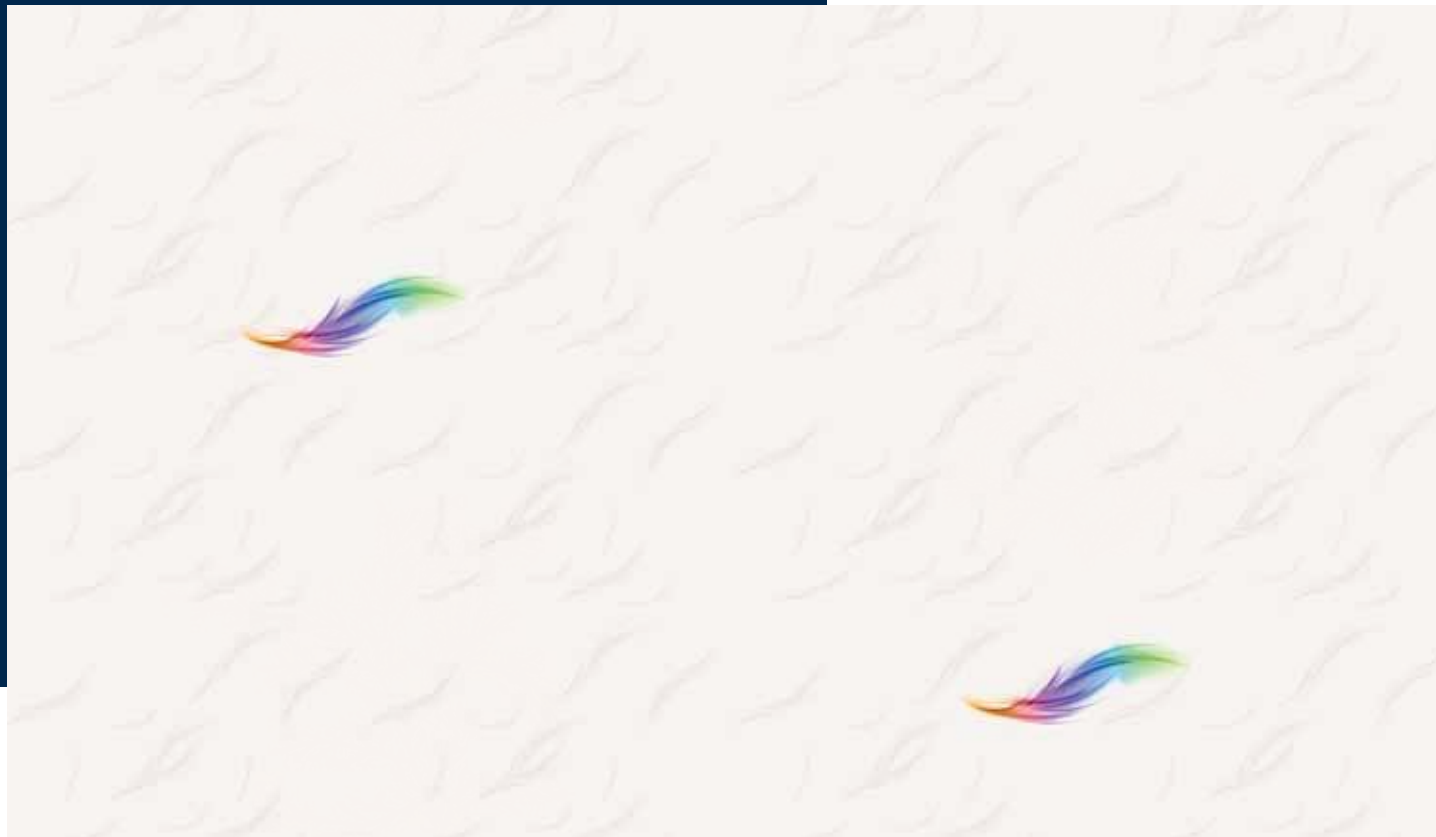

24

■ ECRU / w: 160cm

UPF +50 Ultraviolet Protection Factor



7
Years
warranty



**Self
cleaning**



**Water
repellent**



Strong



**Moisture
regulating**



**Mildew &
rot-resistant**



Durable



Colourfast



25

awning
fabrics

■ ECRU / w: 160cm

GALAXY 1622

NEFELI 1603



ΟΛΛΑΝΔΙΚΑ ΤΕΝΤΟΠΑΝΑ

ECRU / w: 160cm



26

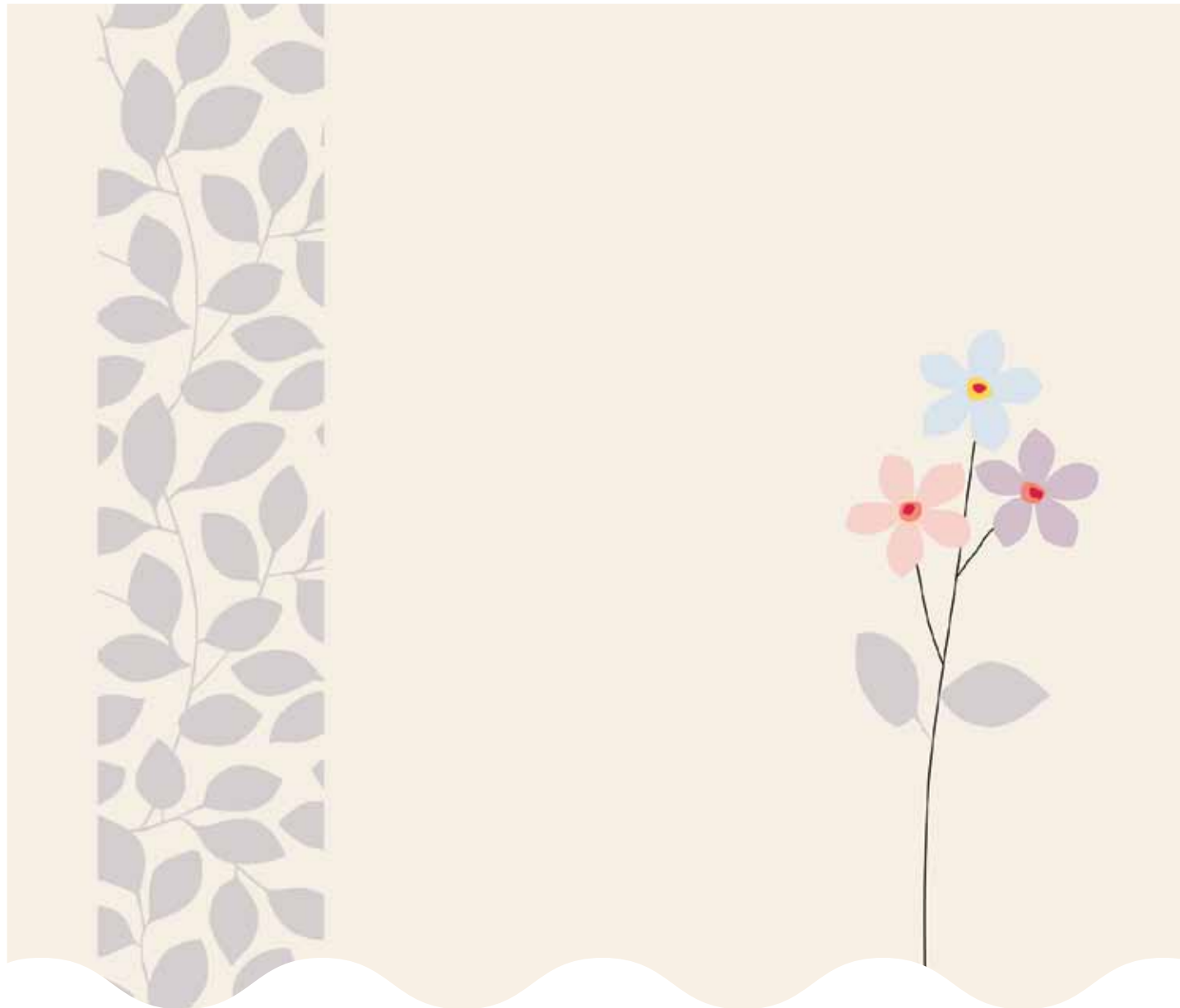

UPF +50 Ultraviolet Protection Factor

UPF +50 Ultraviolet Protection Factor

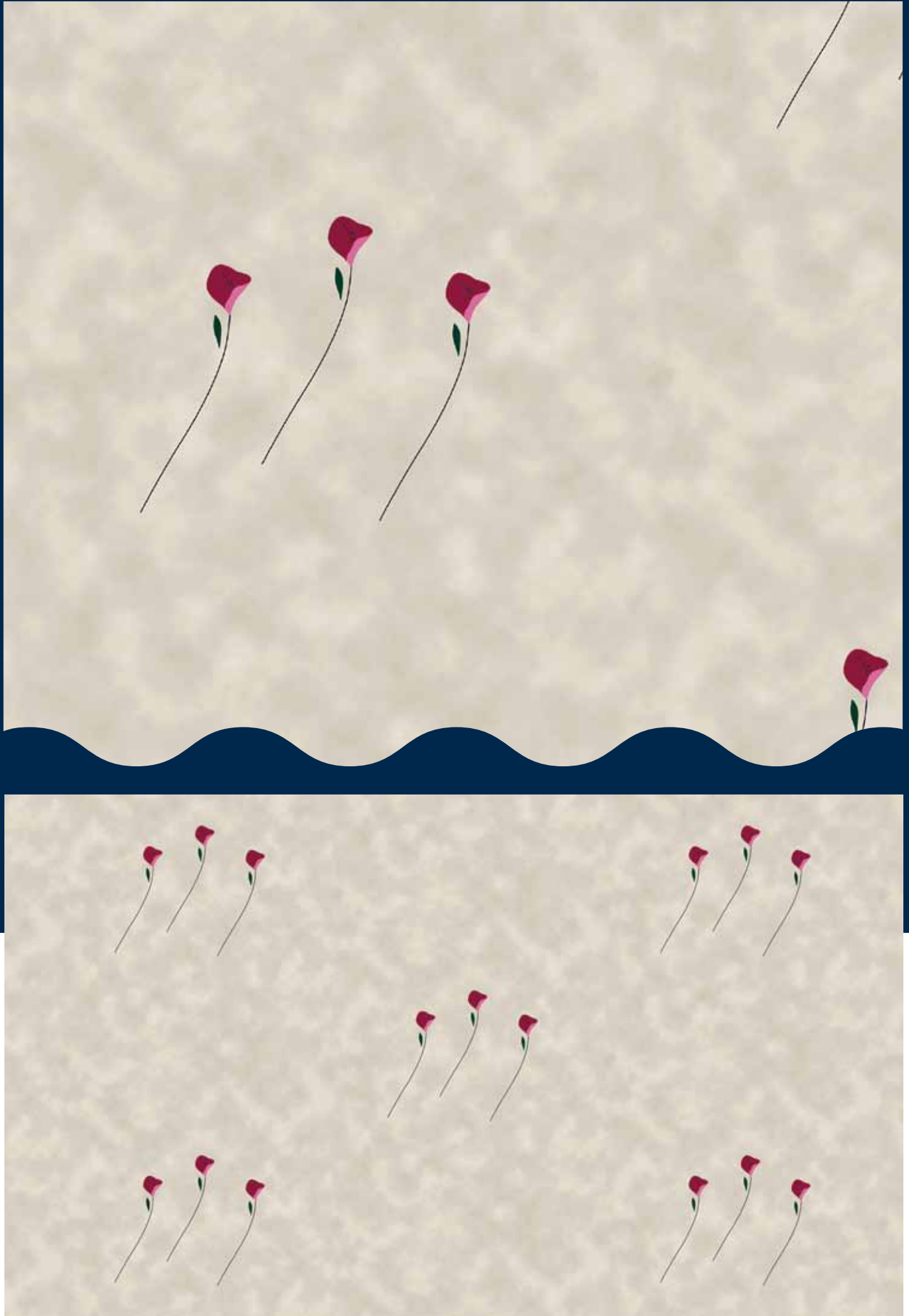

■ ECRU ■ OCHER / w: 160cm

GARDEN 1579

EVITA 1617



ΟΛΛΑΝΔΙΚΑ ΤΕΝΤΟΠΑΝΑ

ECRU / w: 160cm



28



UPF +50 Ultraviolet Protection Factor



7
Years
warranty



**Self
cleaning**



**Water
repellent**



Strong



**Moisture
regulating**



**Mildew &
rot-resistant**



Durable



Colourfast



29



awning
fabrics

■ ECRU / w: 160cm

SLIM 1608

MELODY 1602

 **NYFAN**  **TENCATE**
ΟΛΛΑΝΔΙΚΑ ΤΕΝΤΟΠΑΝΑ

ECRU / w: 160cm

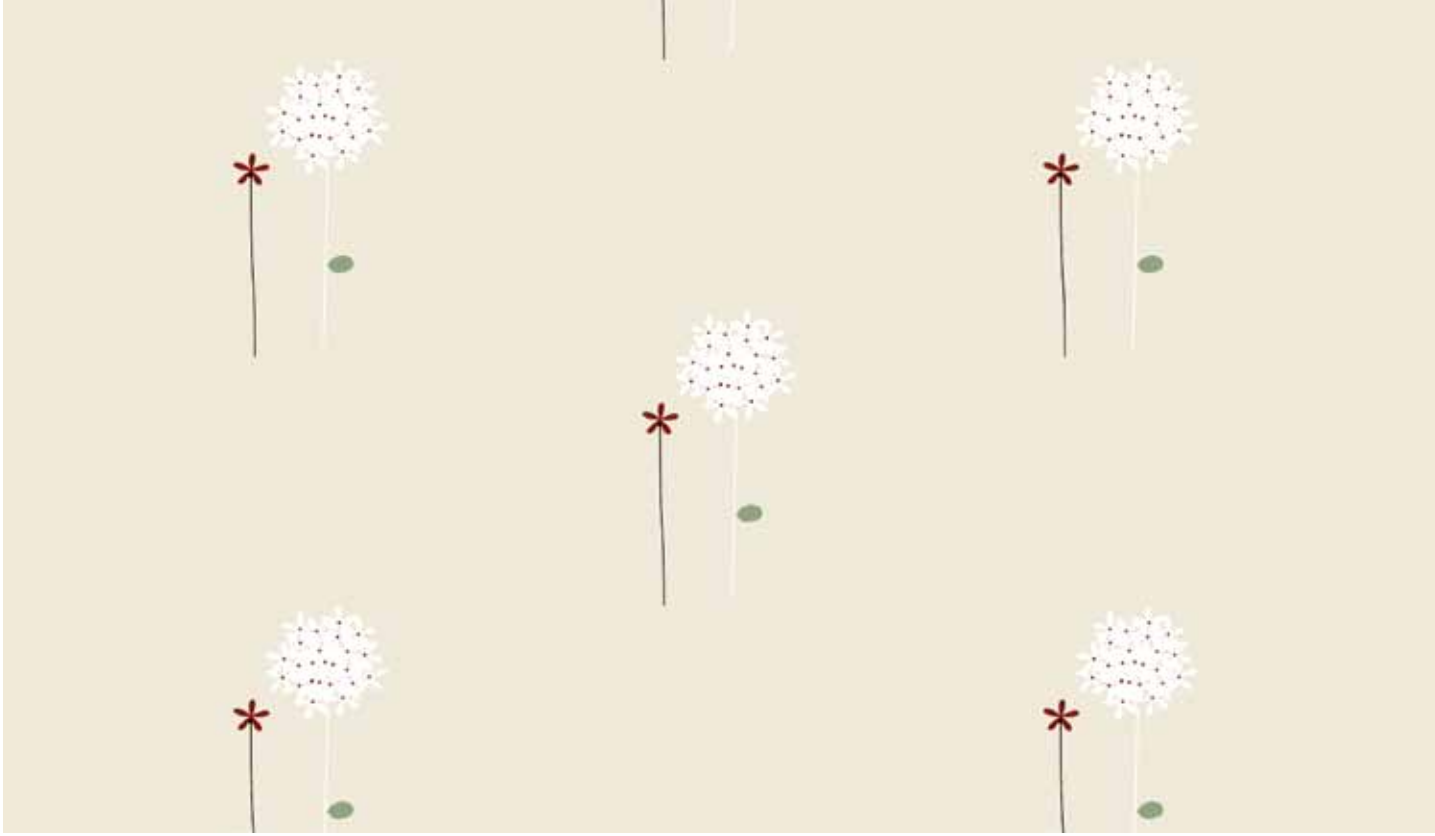

30

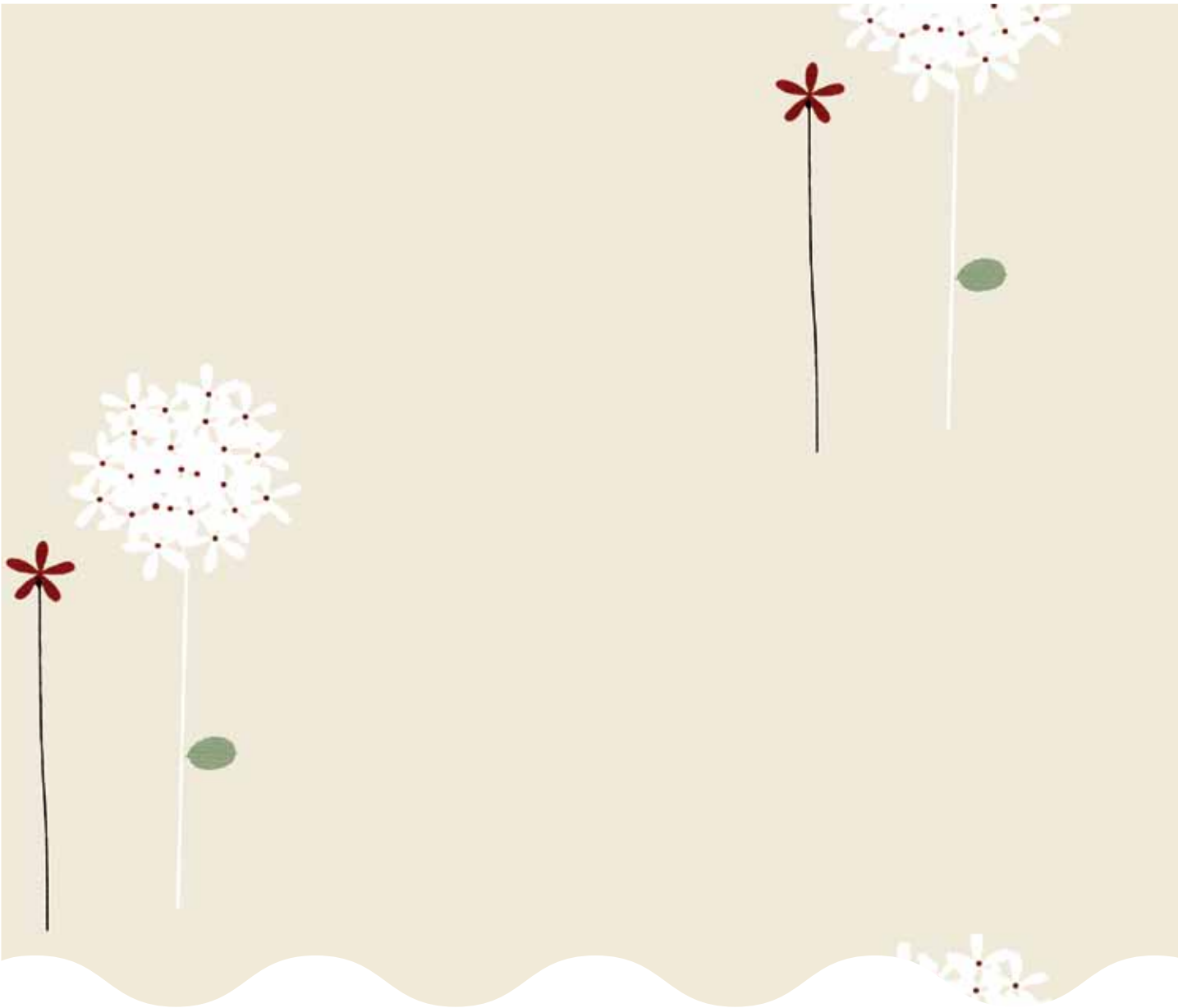

UPF +50 Ultraviolet Protection Factor

UPF +50 Ultraviolet Protection Factor

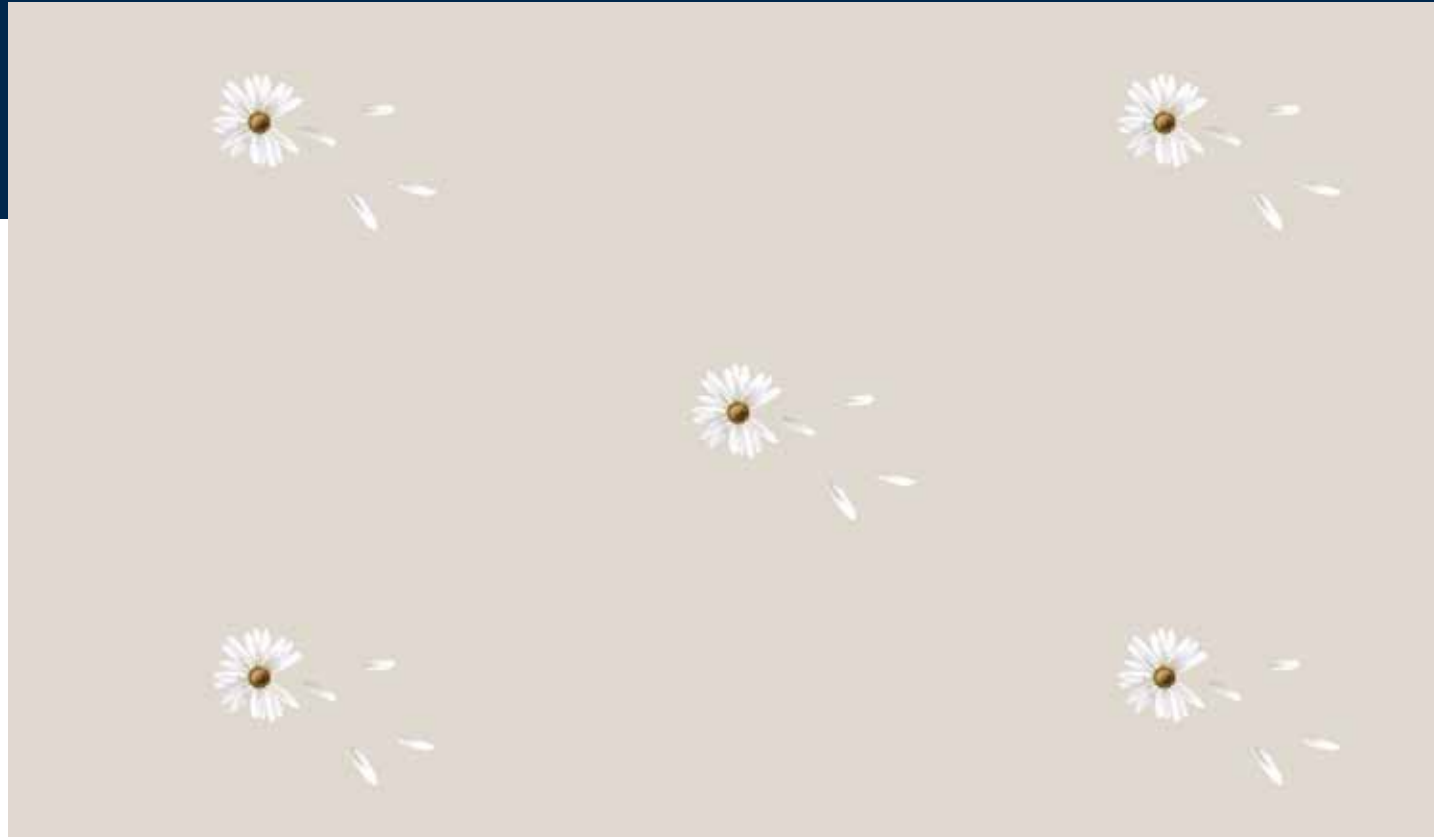
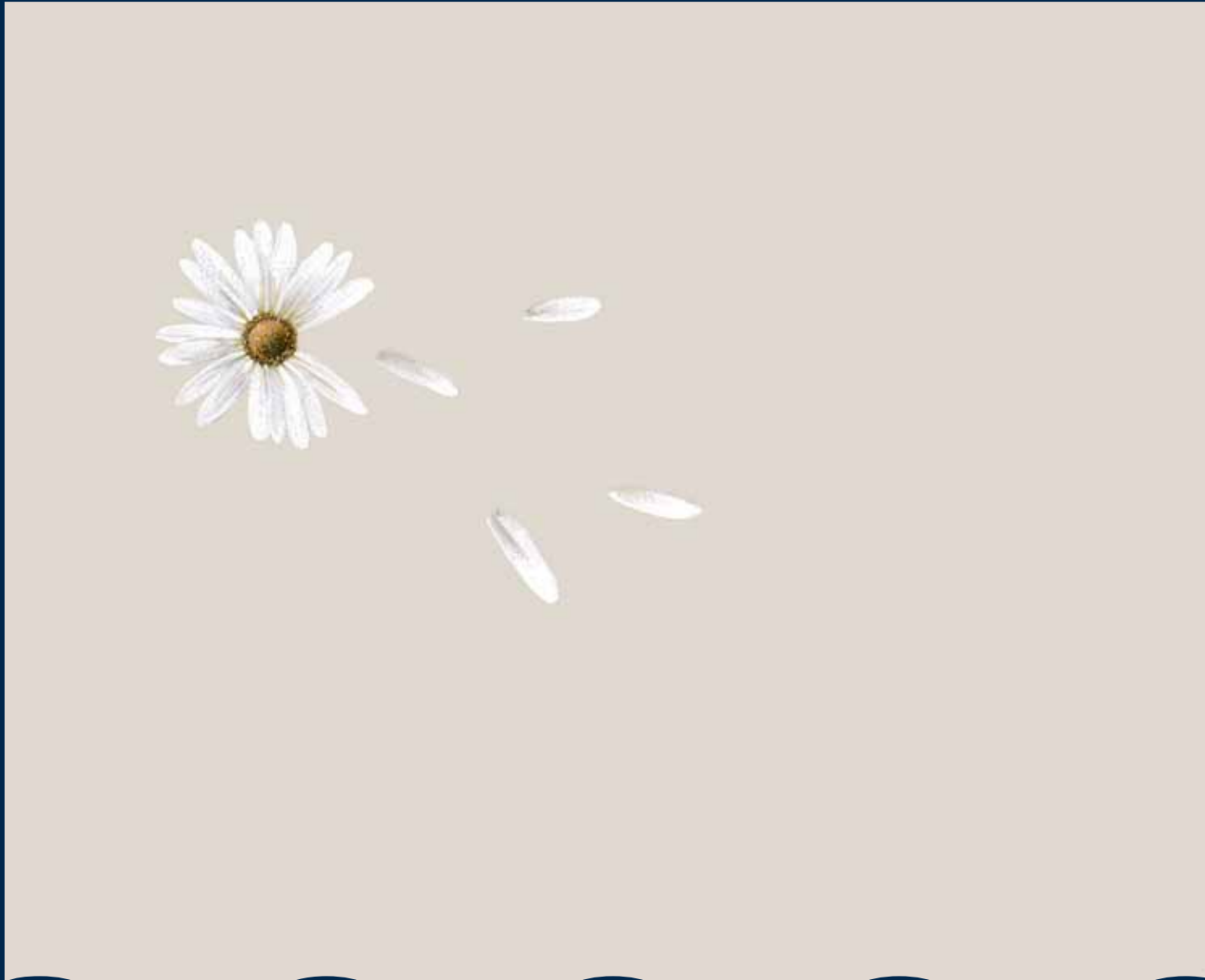

■ ECRU / w: 160cm

DREAM 1607

OPERA 1601



ΟΛΛΑΝΔΙΚΑ ΤΕΝΤΟΠΑΝΑ



UPF +50 Ultraviolet Protection Factor

32

■ ECRU / w: 160cm



7
Years
warranty



**Self
cleaning**



**Water
repellent**



Strong



**Moisture
regulating**



**Mildew &
rot-resistant**



Durable



Colourfast



awning
fabrics

■ ECRU / w: 160cm

HARMONY 1616

ONIRO 1592

 **NYFAN**  **TENCATE**

ΟΛΛΑΝΔΙΚΑ ΤΕΝΤΟΠΑΝΑ

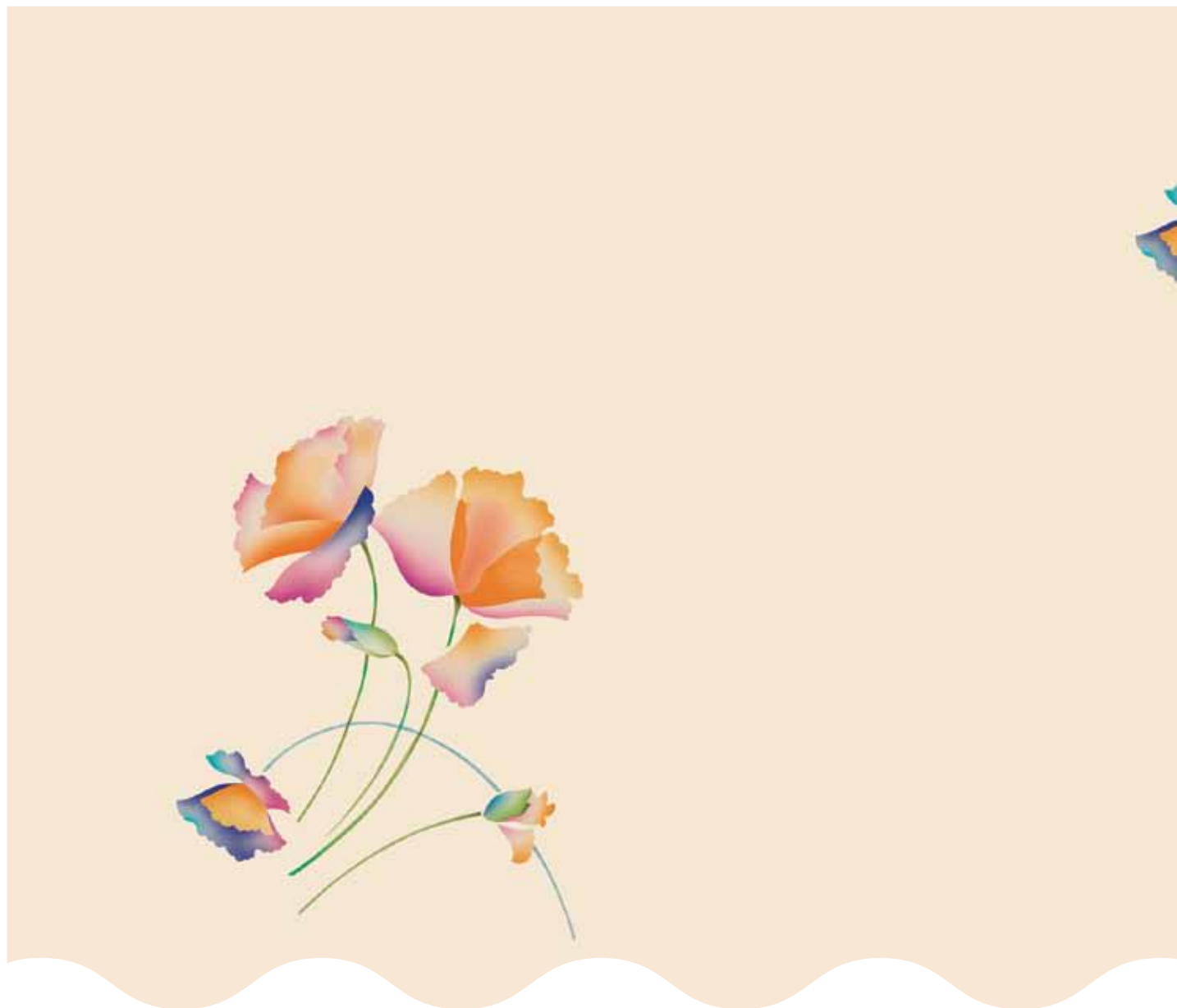

34

 ECRU  CREAM / w: 160cm

UPF +50 Ultraviolet Protection Factor

UPF +50 Ultraviolet Protection Factor



ECRU CREAM GREEN / w: 160cm

AFRICA 1587

ELIA 1594



ΟΛΛΑΝΔΙΚΑ ΤΕΝΤΟΠΑΝΑ

ECRU
OCHER / w: 160cm



36

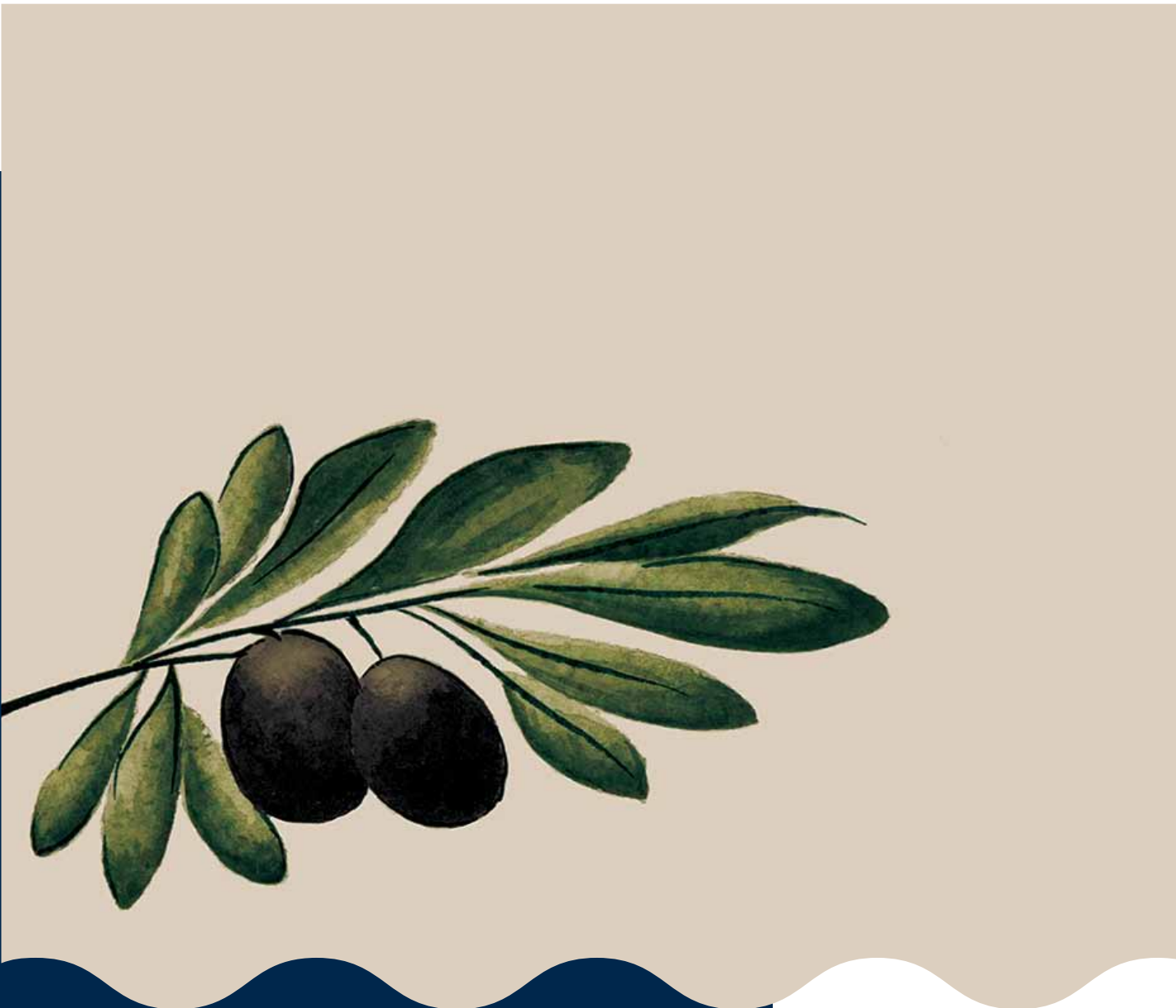

UPF +50 Ultraviolet Protection Factor



7
Years
warranty



Self
cleaning



Water
repellent



Strong



Moisture
regulating



Mildew &
rot-resistant



Durable



Colourfast



ECRU OCHER GREEN BLUE / w: 160cm

ANAIS 1551

awning
fabrics

Screen PVC

OPENNESS FACTOR: APPROX. 5% / COMPOSITION: 30% POLYESTER, 70% PVC / MESH/IN: 48 WARP, 46 FILL / THICKNESS: ±0.55mm / WEIGHT: ±410g/m² / UV BLOCKAGE: APPROX. 95% / WIDTH: 2.5m / COLOR FASTNESS: CLASS 4.5 (AATCC 16-2003) / FIRE RESISTANCE: NFPA701(USA) / ENVIROMENT: OEKO-TEX 100

T 3001

OPENNESS FACTOR: APPROX. 5% / COMPOSITION: 30% POLYESTER, 70% PVC / MESH/IN: 48 WARP, 46 FILL / THICKNESS: ±0.55mm / WEIGHT: ±410g/m² / UV BLOCKAGE: APPROX. 95% / WIDTH: 2.5m / COLOR FASTNESS: CLASS 4.5 (AATCC 16-2003) / FIRE RESISTANCE: NFPA701(USA) / ENVIROMENT: OEKO-TEX 100

T 3002

OPENNESS FACTOR: APPROX. 5% / COMPOSITION: 30% POLYESTER, 70% PVC / MESH/IN: 48 WARP, 46 FILL / THICKNESS: ±0.55mm / WEIGHT: ±410g/m² / UV BLOCKAGE: APPROX. 95% / WIDTH: 2.5m / COLOR FASTNESS: CLASS 4.5 (AATCC 16-2003) / FIRE RESISTANCE: NFPA701(USA) / ENVIROMENT: OEKO-TEX 100

T 3003

OPENNESS FACTOR: APPROX. 5% / COMPOSITION: 30% POLYESTER, 70% PVC / MESH/IN: 48 WARP, 46 FILL / THICKNESS: ±0.55mm / WEIGHT: ±410g/m² / UV BLOCKAGE: APPROX. 95% / WIDTH: 2.5m / COLOR FASTNESS: CLASS 4.5 (AATCC 16-2003) / FIRE RESISTANCE: NFPA701(USA) / ENVIROMENT: OEKO-TEX 100

T 3005

OPENNESS FACTOR: APPROX. 5% / COMPOSITION: 30% POLYESTER, 70% PVC / MESH/IN: 48 WARP, 46 FILL / THICKNESS: ±0.55mm / WEIGHT: ±410g/m² / UV BLOCKAGE: APPROX. 95% / WIDTH: 2.5m / COLOR FASTNESS: CLASS 4.5 (AATCC 16-2003) / FIRE RESISTANCE: NFPA701(USA) / ENVIROMENT: OEKO-TEX 100

T 3006

OPENNESS FACTOR: APPROX. 5% / COMPOSITION: 30% POLYESTER, 70% PVC / MESH/IN: 48 WARP, 46 FILL / THICKNESS: ±0.55mm / WEIGHT: ±410g/m² / UV BLOCKAGE: APPROX. 95% / WIDTH: 2.5m / COLOR FASTNESS: CLASS 4.5 (AATCC 16-2003) / FIRE RESISTANCE: NFPA701(USA) / ENVIROMENT: OEKO-TEX 100

T 3007

OPENNESS FACTOR: APPROX. 5% / COMPOSITION: 30% POLYESTER, 70% PVC / MESH/IN: 48 WARP, 46 FILL / THICKNESS: ±0.55mm / WEIGHT: ±410g/m² / UV BLOCKAGE: APPROX. 95% / WIDTH: 2.5m / COLOR FASTNESS: CLASS 4.5 (AATCC 16-2003) / FIRE RESISTANCE: NFPA701(USA) / ENVIROMENT: OEKO-TEX 100

T 3008

OPENNESS FACTOR: APPROX. 5% / COMPOSITION: 30% POLYESTER, 70% PVC / MESH/IN: 48 WARP, 46 FILL / THICKNESS: ±0.55mm / WEIGHT: ±410g/m² / UV BLOCKAGE: APPROX. 95% / WIDTH: 2.5m / COLOR FASTNESS: CLASS 4.5 (AATCC 16-2003) / FIRE RESISTANCE: NFPA701(USA) / ENVIROMENT: OEKO-TEX 100

T 3030



5
Years
warranty

awning
fabrics

Blackout PVC



9001

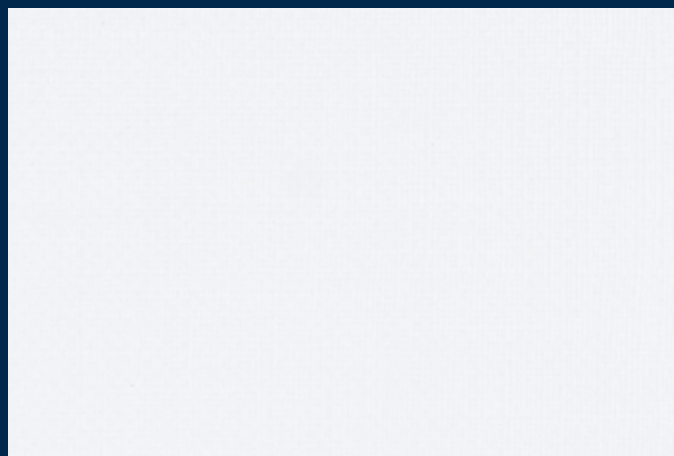

9002



9004

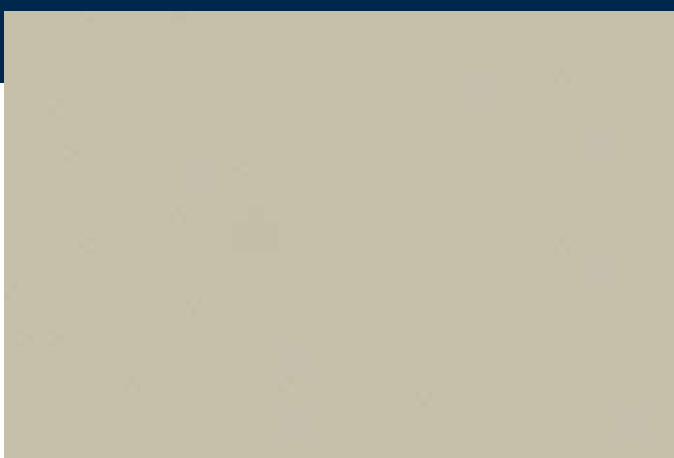

9003

40

PS LACCATO BLACKOUT

Technical Specifications	Standards	Unit	Values
TYPE OF BASE FABRIC	EN-ISO2076	DTEX	HIGH TENACITY YARN
YARN SIZE	EN-ISO7211	DTEX	1100
YARN CONSTRUCTION IN WARP-WEFT	EN-ISO4602	N°/CM.	8 X 8
BASE FABRIC WEIGHT	EN-ISO2286-2	G/M ²	180
PVC WEIGHT	EN-ISO2286-2	G/M ²	620
TOTAL WEIGHT	EN-ISO2286-2	G/M ²	800
FABRIC THICKNESS	EN-ISO2286-3	MM.	0.62
TENSILE STRENGTH - WARP	EN-ISO1421	N/5CM.	2700
TENSILE STRENGTH - WEFT	EN-ISO1421	N/5CM.	2700
TEAR STRENGTH - WARP	DIN53363	N	280
TEAR STRENGTH - WEFT	DIN53363	N	280
DIMENSIONAL STABILITY	INTERNAL TEST	%	1
COLD RESISTANCE	INTERNAL TEST	°C	-30
HEAT RESISTANCE	INTERNAL TEST	°C	+70
FLAME RETARDANCY	**		NO
LIGHT FASTNESS	EN-ISO105B-02	VALUE	6
BENDING RESISTANCE	DIN53359-A	N°	100.000
WATER RESISTANCE	EN-ISO811		IMPERMEABLE WATER PROOF
WELDING ADHESION	EN-ISO2411	N/2CM.	40

CANVAS



9201

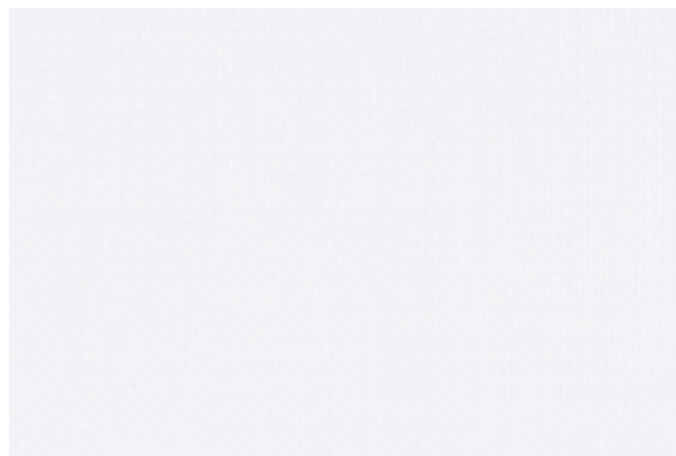

9202



9203



9214

41

ROMVOS



5
Years
warranty

awning
fabrics



9103



9101

Solid PVC / 680gr

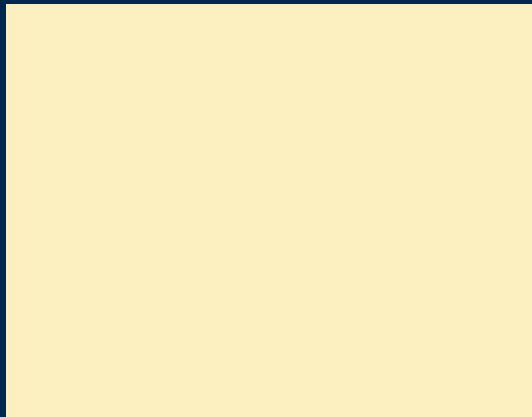

7003 - 680gr



7012 - 680gr

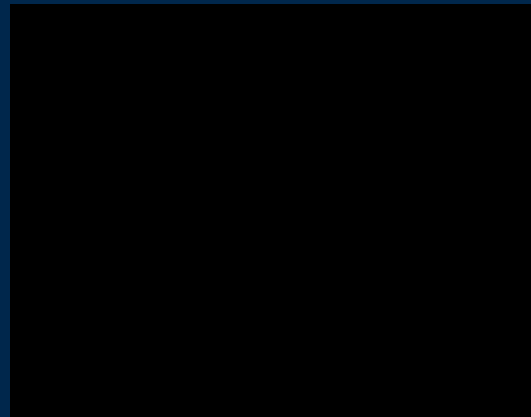

7009 - 680gr



7010 - 680gr



7007 - 680gr



7008 - 680gr



7011 - 680gr



7006 - 680gr



7014 - 680gr

PVC 680 LACCATO

FABRIC	POLYESTER 1100 DTEX
TOTAL WEIGHT*	680 gr/m ²
FABRIC STRENGTH*	2.500/2.500 N/5 cm in warp and weft
TEAR STRENGTH*	220 N in warp and weft
WIDTH*	250cm
LENGTH*	APPRX. 65m rolls
TEMPERATURE RESISTANCE	-30°C / +70°C
LIGHT FASTNESS	7-8
FLAME RETARDANCY	max 100mm/min
POSSIBLE APPLICATION	e.g. cover tarpaulin



5
Years
warranty

awning
fabrics



NYFAN[®]

naizil[®]
TESSUTI SPALMATI



7005 - 680gr

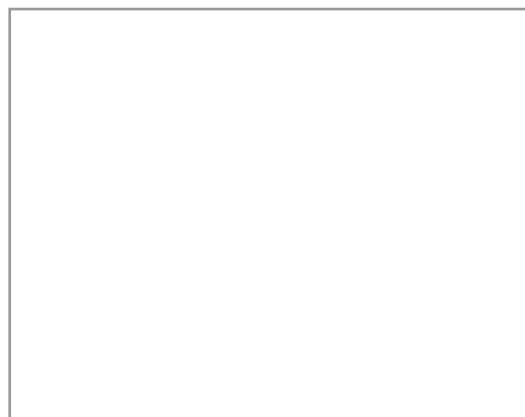

7002 - 680gr



7001 - 680gr



6005 - 500gr

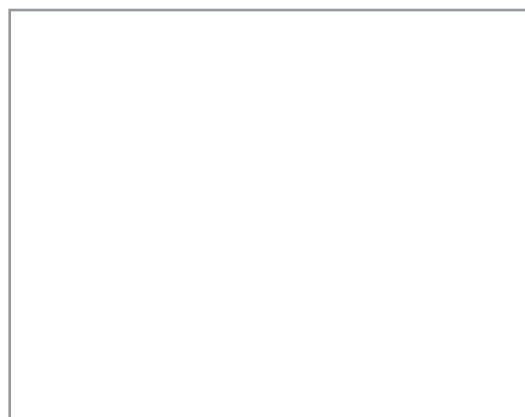

6002 - 500gr

Solid
PVC
500gr

PVC 500 SOLID

TYPE OF BASE FABRIC	DIN-ISO2076	100% Polyester
COATING MATERIAL		PVC
TOTAL WEIGHT	EN-ISO2286-2	500g/m ² (+/-5%)
PRODUCTION WIDTH		160cm
TENSILE STRENGTH	EN-ISO1421-1	2.700/2.500 N/5cm
TEAR RESISTANCE	DIN53363	300/260N
WELDING ADHESION	IVK 3.13	100 N/5cm
FLEX RESISTANCE	DIN53359 A	at least 100.00 bends
TEMPERATURE RESISTANCE	DIN EN1876-1	-30°C / +70°C
LIGHT FASTNESS	ISO 105 B02	7-8
FLAME RETARDANCY	DIN 75200	max 100mm/min
POSSIBLE APPLICATION	-	e.g. cover tarpaulin
ROLL LENGHT		50 & 60m



5
Years
warranty

awning
fabrics



NYFAN[®]

Achilles

Achilles[®] Clear PVC Films

Made in Japan



ACHILLES[®] VINISTAR SUPER 0,75mm

WIDTH: 140cm / 30m τόπι

44

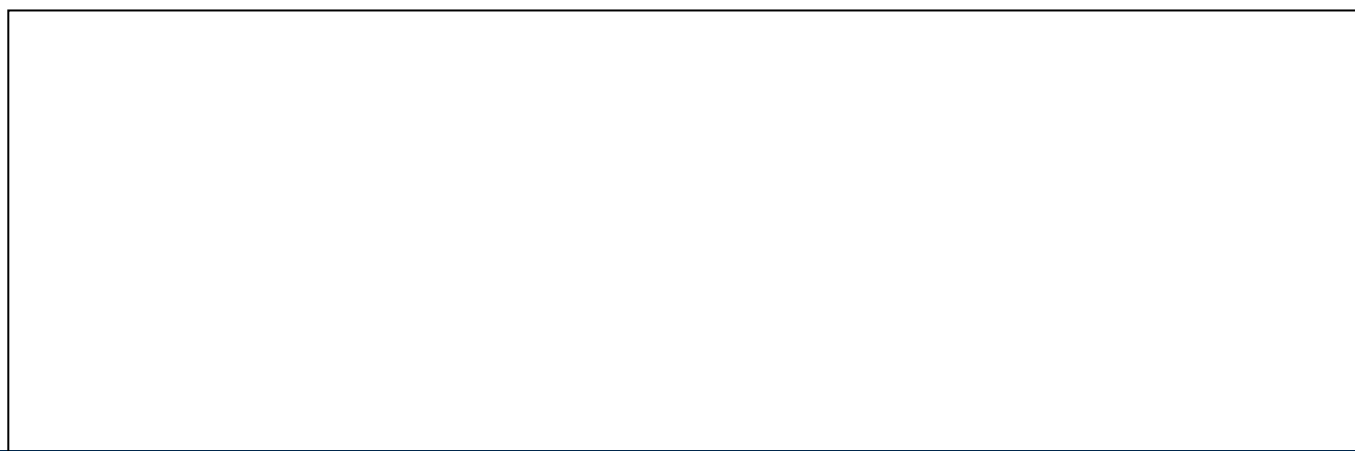

ACHILLES[®] VINISTAR SUPER 0,65MM

WIDTH: 140cm / 30m τόπι

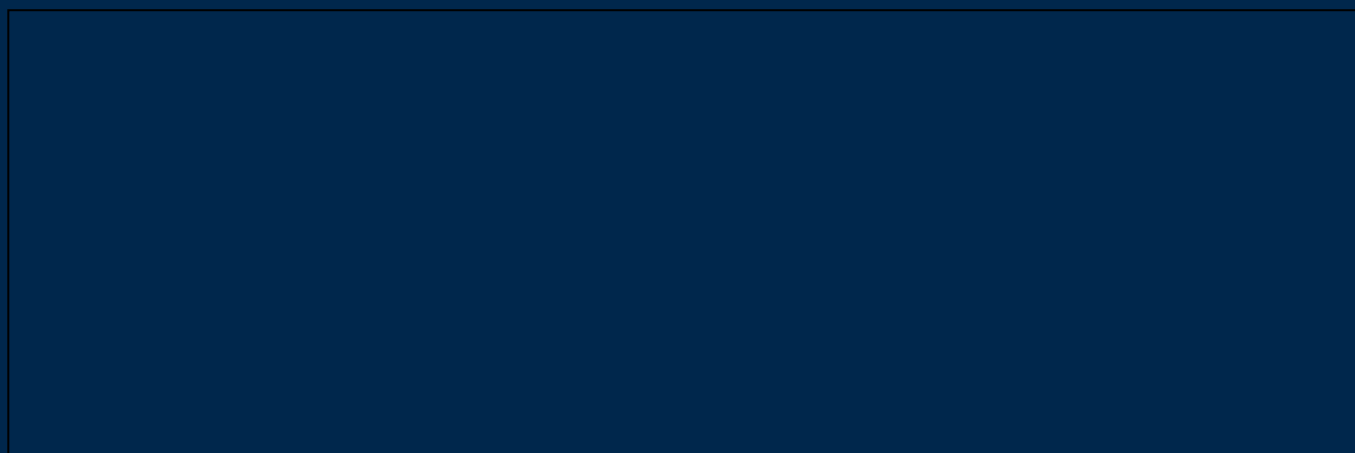

ACHILLES[®] VINISTAR SUPER 0,5MM

WIDTH: 183CM / 30M ΤΟΠΙ

Achilles® Vinistar



45

Ημιδιαφανές PVC ενισχυμένο με πολυεστερικό καμβά

PVC TRANSLUCENT WITH INSERTION OF POLYESTER SCRIM



WIDTH: 204CM / 30M
ΤΟΠΙ

Architectural Shade Sails

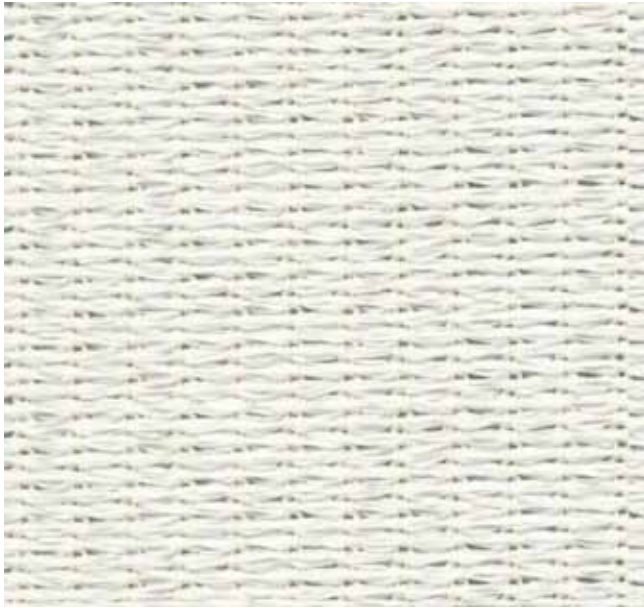

IVORY - N 103



SILVER - N 101



BASE - N 108



DARK GREEN - N 104



BLACK - N 109

46

TECHNICAL SPECIFICATIONS

DESCRIPTION			
Strong and durable shade net made from high-quality HDPE UV-stabilised yarn. 100% heavy metal free colours. Environmental friendly recyclable material. Stentered (heat set) provides ease of fabrication.			
APPLICATIONS			
Sun sails, fence screens, car park cover, cattle shade, wind break etc.			
MATERIAL			
Raw material	HDPE		
Type	Knitted monofilament / tape		
Yarn MD/CD	470 Denier		
Construction MD/CD	6 / 14 inch ²		
PROPERTIES	TEST METHOD	VALUE	UNIT
Fabric weight	ISO 1183-1	320	g/m ²
Tensile strength MD/CD	ISO 1421-1	550 / 1520	N/5cm
Elongation MD/CD	ISO 1421-1	70 / 50	%
Tear strength MD/CD	ISO 4647-1	120 / 195	N
Temperature resistance		-40 / +80	C°
UV stability		300	KLY
Shade factor	EN 14501	SEE COLOR	%
WARRANTY			
5 year UV degradation based on Western European conditions			

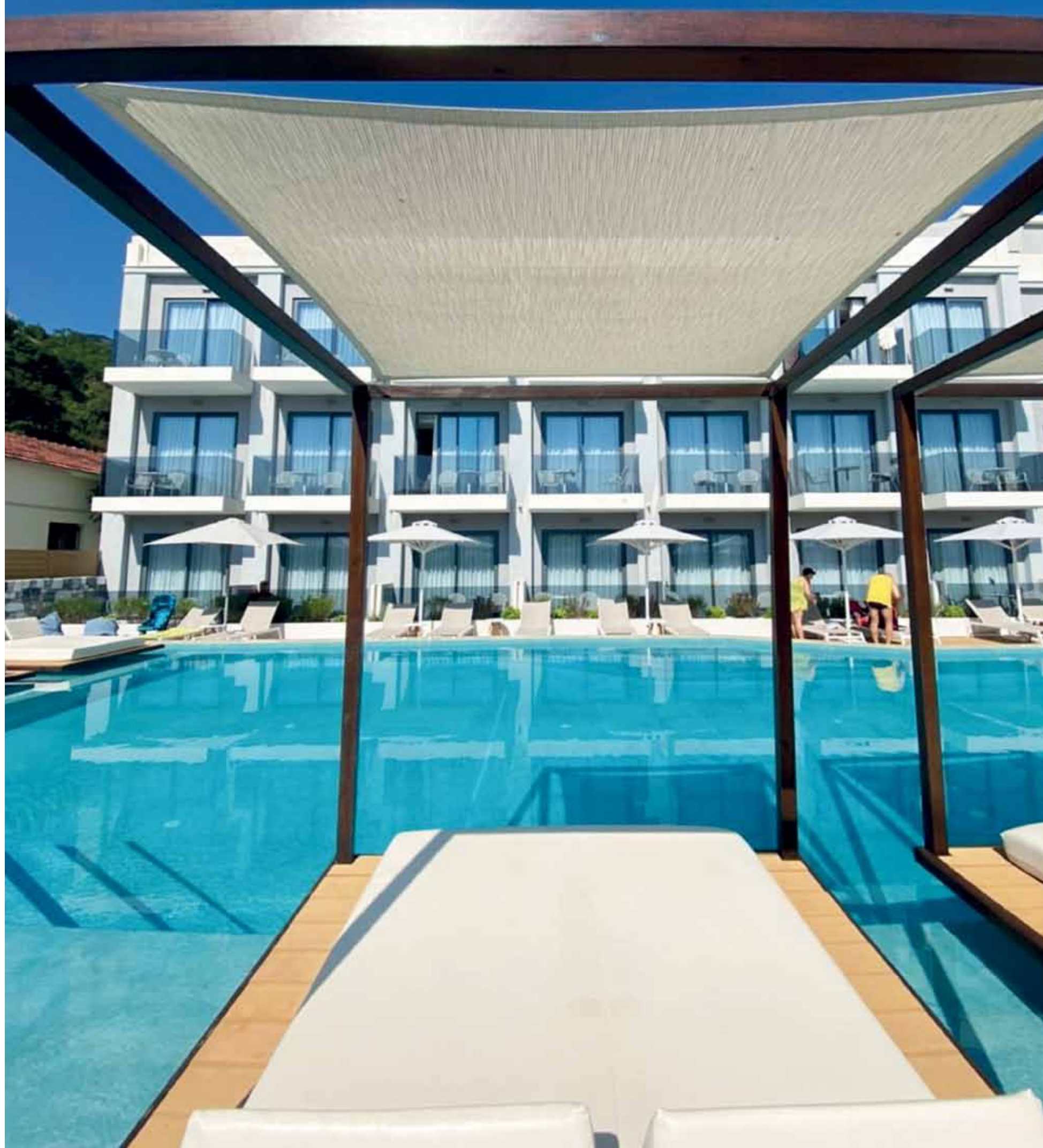



NYFAN SYSTEMS™

Τα **συστήματα σκίασης NYFAN** παρέχουν εξειδικευμένες λύσεις στις ανάγκες κάθε χώρου, διατίθενται σε ποικιλία σχεδίων και χρωμάτων και χαρακτηρίζονται από καινοτόμο σχεδιασμό και άψογη εφαρμογή υλικών.

Η παραγωγή τους γίνεται εξ' ολοκλήρου στις εγκαταστάσεις της NYFAN.

Όλα τα συστήματα σκίασης, τα εξαρτήματα και τα μοτέρ Nyfan συνοδεύονται από 5 χρόνια εγγύηση.

NYFAN shading systems provide specialized solutions to the needs of each space, are available in a variety of designs and colors and are characterized by innovative design and flawless application of materials.

They are produced entirely at NYFAN's facilities.

All Nyfan shading systems, accessories and motors come with a 5 year warranty.



NYFAN Canopy



50

Το σύστημα **NYFAN Canopy** αποτελεί μια **ανθεκτική και διαχρονική λύση** για σκιά, άνεση, ιδιωτικότητα και είναι ένα υπέροχο στοιχείο διακόσμησης. Μπορείτε να διαλέξετε ανάμεσα σε σταθερή καποτίνα, πτυσσόμενη ή και με ηλεκτροκίνηση. Διατίθεται σε ποικιλία χρωματικών συνδυασμών, ενώ συνδυάζεται με τεντόπανα TenCate, ακρυλικά ή με πλαστικά υφάσματα PVC.

The NYFAN Canopy awning system is a **durable and timeless solution** for shade, comfort, privacy and is a wonderful element of decor. You can choose between a stationary canopy, a retractable one or even with electric drive. It is available in a variety of color combinations and it can be combined with TenCate or acrylic awnings or even with PVC plastic fabrics.



NYFAN CANOPY



Βραχίονες NYFAN βαρέως τύπου NYFAN heavy duty awning arms



**ΒΡΑΧΙΟΝΕΣ NYFAN ΒΑΡΕΩΣ ΤΥΠΟΥ
ΜΕ INOX ΚΑΔΕΝΑ
REINFORCED NYFAN ARMS
WITH INOX CHAIN**

52

ΒΡΑΧΙΟΝΑΣ NYFAN / NYFAN AWNING ARM

Οι βραχίονες NYFAN ταιριάζουν με όλα τα NYFAN TenCate ή τα ακρυλικά τεντόπανα, έχουν ανοξείδωτη καδένα, κομψό σχεδιασμό και αποτελούν ιδανική λύση για κάθε χώρο.

NYFAN awning arms match all the NYFAN TenCate or acrylic awnings, have stainless steel chain link, elegant design and are an ideal solution for any space.



ΒΡΑΧΙΟΝΑΣ STAR STAR AWNING ARM



ΒΡΑΧΙΟΝΑΣ CRONOS CRONOS AWNING ARM



① Αναζητήστε τους γνήσιους βραχίονες και εξαρτήματα NYFAN μόνο στους εξουσιοδοτημένους αντιπροσώπους μας.
Request our genuine NYFAN awning arms and components only in our authorized resellers.

Ηλεκτροκίνηση & Αυτοματισμοί Τέντας

Awning Motorization & Automation



MOTER NYFAN 120 NM RTS KAI XEIPOKINHTO / MANUAL OPERATION



MOTER NYFAN 50 NM



MOTER NYFAN 120 NM RTS



MOTER NYFAN 50 NM RTS



MOTER NYFAN 120 NM



MOTER NYFAN 50 NM KAI XEIPOKINHTO / MANUAL OPERATION



MOTER NYFAN 100 NM KAI XEIPOKINHTO / MANUAL OPERATION



MOTER NYFAN 50 NM RTS KAI XEIPOKINHTO / MANUAL OPERATION



MOTER NYFAN 100 NM

NYFAN Power

Η ολοκληρωμένη σειρά ηλεκτροκίνησης και αυτοματισμών τέντας με την εγγύηση και την αξιοπιστία της NYFAN.

Επιλέξτε ανάμεσα σε:

- Ηλεκτροκινητήρες με ενσύρματο χειρισμό
- Ηλεκτροκινητήρες με τηλεχειρισμό
- Ηλεκτροκινητήρες με τα παραπάνω & χειροκίνηση
- Αισθητήρας αέρα
- Αισθητήρας ηλίου/αέρα

The complete awning motorization and automation series. Reliability guaranteed by NYFAN.

The range includes:

- Motors with wired control
- Motors with wireless control
- Motors with wireless/wired control & manual operation
- Wind sensor
- Wind / sun sensor



Ανεμούριο NYFAN
Κραδασμικό 3D
NYFAN 3D Vibration
Wind Sensor



Ασύρματος αισθητήρας NYFAN
ήλιου-αέρα
Remote sun-wind NYFAN sensor



Κοντρόλ NYFAN
Δεκαεξακάναλο
16-channel
NYFAN controller



Κοντρόλ NYFAN
Μονοκάναλο
Single-channel
NYFAN controller



Με την **somfy** η **ηλεκτροκίνηση** είναι εύκολη!

- Επιλέξτε την **πέργκολα** που καλύπτει τις ανάγκες σας και ταιριάζει στον προϋπολογισμό σας.
- Συνδυάστε τη με το **έξυπνο σύστημα ηλεκτροκίνησης Somfy**, για να απολαύσετε την χαρά της υπαίθριας ζωής όλο το χρόνο.

ό,τι χρειάζεστε για να περνάτε ξέγνοιαστα στον εξωτερικό σας χώρο



αισθητήρας αέρα



αισθητήρας ήλιου



αισθητήρας βροχής



θερμοκρασία



Φωτισμός

- Μην ξεχνάτε τα πρόσθετα προϊόντα **άνεσης & ασφάλειας** (αισθητήρες καιρού, φωτισμός κ.λπ.). Σας δίνουν το επίπεδο ζωής που περιμένετε.

• Έξυπνος έλεγχος

Μέσω του **έξυπνου hub TaHoma switch** μπορείτε εύκολα να ελέγξετε την εξωτερική σκίαση του χώρου σας οποιαδήποτε ώρα, οπουδήποτε και αν βρίσκεστε από το κινητό σας!

Δημιουργήστε σενάρια που ταιριάζουν στις καθημερινές σας συνήθειες (πχ. «απογευματινή ξεκούραση», «πρωινός καφές»...) και προσθέστε τα στο ημερολόγιο σας ώστε να εκτελούνται αυτόματα τις ώρες που θέλετε.



+ Νέες υπηρεσίες για τον εγκαταστάτη

- Ρύθμιση προϊόντων από το κινητό
- Απομακρυσμένος διαγνωστικός έλεγχος, συντήρηση, ρύθμιση & διαχείριση από το γραφείο χωρίς ανάγκη επίσκεψης στον χώρο της εγκατάστασης

Εφαρμογή TaHoma pro



Ρυθμίστε τα ασύρματα προϊόντα Somfy io από το κινητό σας



Να είστε πιο αποδοτικοί

Απλούστερη διαχείριση όλων των έξυπνων εγκαταστάσεων απευθείας από την εφαρμογή σας.

Να ρυθμίζετε πιο εύκολα

Ένας οδηγός βήμα προς βήμα για τη ρύθμιση μιας έξυπνης εγκατάστασης και την αξιόπιστη ρύθμιση των μοτέρ, χωρίς σφάλματα.

Να εργάζεστε εν κινήσει

Όλες οι εγκαταστάσεις σας βρίσκονται ακριβώς στην τσέπη σας, διαθέσιμες με το πάτημα ενός δαχτύλου.

Serv-e-Go

Απομακρυσμένος έλεγχος & συντήρηση των εγκαταστάσεων σας

Δώστε στον εαυτό σας τη δύναμη:

Να αποκτήσετε πλήρη ορατότητα

Εμφανίζει όλο τον εγκατεστημένο εξοπλισμό τεχνολογίας io και δείχνει την τρέχουσα κατάστασή του.

Να είστε ένα βήμα μπροστά

Ο απομακρυσμένος έλεγχος και η αντιμετώπιση προβλημάτων, σας επιτρέπει να προετοιμαστείτε καλύτερα για επισκέψεις σέρβις, προγραμματίζοντας τον απαιτούμενο χρόνο και τον εξοπλισμό που θα χρειαστείτε.

Να ανταποκρίνεστε πιο γρήγορα

Γρήγορη συντήρηση του εξοπλισμού και επαναδιαμόρφωσή του από απόσταση, χωρίς να φύγετε από το γραφείο σας. Λάβετε ειδοποιήσεις και ενημερώστε τους πελάτες σας για τυχόν προβλήματα στις εγκαταστάσεις.



somfy

somfy®

Maestria 50 & 60



ZIP



Ζελατινές
με κλείδωμα



Ρολοκουρτίνες



Αξιόπιστη ηλεκτροκίνηση, ειδικά για κάθετα συστήματα σκίασης

Οι μηχανισμοί Maestria έχουν σχεδιαστεί για όλα τα είδη κάθετων, ενώ προσφέρουν τις λειτουργίες που απαιτούνται για εφαρμογές Zip

Με τους μηχανισμούς Maestria, είστε σίγουροι για μια αξιόπιστη και γρήγορη εγκατάσταση.

→ Τρεις λειτουργίες για την ρύθμιση ορίων

- Αυτόματη
- Ημιαυτόματη (αυτόματο πάνω όριο και χειροκίνητο κάτω όριο)
- Χειροκίνητη

→ Σωστή προσαρμογή ρυθμίσεων με τηλεχειριστήρια: εξαιρετικά ακριβής (5 mm) ακόμα και σε μεγάλη ταχύτητα

→ Τέλειο κλείσιμο των κάθετων συστημάτων, που εγγυάται την προστασία του κασονέτου

Με το έξυπνο σύστημα **ανίχνευσης εμποδίων** στην κίνηση προς τα κάτω, το **Maestria 50** εντοπίζει πραγματικά εμπόδια για να εγγραφεί:

→ Προστασία για το τελικό προϊόν

Αποτρέπει τη ζημιά στο ύφασμα εάν γλιστρήσει έξω από τους οδηγούς.

→ Βέλτιστη χρήση για τους πελάτες σας

Το σύστημα ανίχνευσης είναι λιγότερο ευάλωτο στον άνεμο, ακόμη και στις ριπές.

→ Άνεση & ηρεμία για όλους

Λιγότερες παρεμβολές στη χρήση, λιγότερες κλήσεις από τους πελάτες σας μετά την πώληση!

Με τον μηχανισμό **Maestria 60** έχετε τη δυνατότητα εφαρμογής σε συστήματα μεγάλων διαστάσεων, επιτυγχάνοντας τέντωμα με την τάση που εσείς επιθυμείτε

Ανακαλύψτε την νέα πλατφόρμα υπηρεσιών ψηφιακής υποστήριξης 24/7 της Somfy!



Μέσα από μια ολοκληρωμένη σειρά ψηφιακών εργαλείων, σας παρέχει τη δυνατότητα της άμεσης πρόσβασης σε πληροφορίες εγκατάστασης προϊόντων **όλο το 24ωρο, 7 ημέρες της εβδομάδας** μέσω του υπολογιστή σας, του tablet ή του κινητό σας, από οπουδήποτε και αν βρίσκεστε!

YouTube

Τα Τεχνικά Βίντεο στα Ελληνικά στο κανάλι μας στο YouTube



somfy PRO

Την προϊοντική βάση πληροφόρησης στο Ελληνικό site μας για τον Επαγγελματία, SomfyPro.gr



την παγκόσμια προϊοντική βάση της Somfy, somfy.info

διατίθεται μέσω της εφαρμογής **Help me**

Εγκατάσταση προϊόντων Somfy χωρίς εγχειρίδιο;

Δοκιμάστε την νέα εφαρμογή **Help Me** μέσα από το κινητό σας. Σας καθοδηγεί βήμα προς βήμα για την εγκατάσταση και ρύθμιση των προϊόντων Somfy και είναι αποκλειστικά σχεδιασμένη για εσάς!



Available on the App Store

Για κινητά iOS



GET IT ON Google Play

Για κινητά android



Ένας πραγματικός οδηγός που χωράει στην τσέπη σας και σας δίνει τις σωστές πληροφορίες κάθε φορά στην εγκατάσταση

Κάθετη Τέντα - ZIP

Vertical Awning - ZIP



56

Οι **κάθετες τέντες - ZIP** παρέχονται με διάτρητο ύφασμα ή ζελατίνα και ταιριάζουν ιδανικά σε παράθυρα, μπαλκόνια, αυλές και βεράντες.

Προστατεύουν τον χώρο σας από αέρα και ήλιο ενώ ταυτόχρονα **παρέχουν ανεμπόδιση θέα** στον περιβάλλοντα χώρο.

Όταν το σύστημα είναι κλειστό το ύφασμα τυλίγεται μέσα στην κασέτα και προστατεύεται πλήρως από κάθε καιρικό φαινόμενο. Το σύστημα μπορεί να βαφτεί ηλεκτροστατικά έτσι ώστε να ταιριάζει αρμονικά σε κάθε εξωτερικό περιβάλλον.

Vertical awnings - ZIP are sunscreens that are perfect for your windows, balconies, terraces and stores.

They protect your outdoor space, while they allow you to maintain a **perfect view of the outer setting**. When the system is closed the fabric is rolled up inside the cassette and it is fully protected from any weather condition.

The cassette can be powder coated in any color in order to fit perfectly in every outdoor space.



Τέντα Κασέτα Cassete Awning



Ιδανική για παράθυρα, μπαλκόνια, βεράντες και καταστήματα, η **τέντα-κασέτα μπορεί να ενσωματωθεί διακριτικά σχεδόν σε κάθε χώρο.** Το απέριπτο design περιλαμβάνει μια κασέτα στην οποία εγκιβωτίζεται πλήρως όλο το σύστημα της τέντας και σας επιτρέπει να καλύψετε χώρους έως και 6 μέτρα σε πλάτος. Η **τέντα-κασέτα** παρέχει την μέγιστη προστασία στο ύφασμα της τέντας **παρέχοντας ανθεκτικότητα για πολλά χρόνια χωρίς προβλήματα.** Ταυτόχρονα, η τέντα-κασέτα μπορεί να βαφτεί ηλεκτροστατικά σε χρώμα της επιλογής σας.

Ideal for windows, balconies, terraces and stores, **a cassette awning can be harmoniously installed almost anywhere.** The essential design features a box which protects the awning and facilitates maintenance while allowing you to screen any type of environment of up to 6 meters width. The cassette awning box provides maximum fabric protection **providing durability for many years to come.** A cassette awning can be powder coated in any color you choose.



NYFAN PERGOLATM

Οι πέργκολες αλουμινίου NYFAN παρέχουν ολοκληρωμένη προστασία όλες τις εποχές του χρόνου, αναβαθμίζοντας αισθητικά και λειτουργικά τον εξωτερικό σας χώρο. Χαρακτηριστικά τους είναι η απόλυτη αξιοπιστία και ο κομψός σχεδιασμός. Κατασκευάζονται στη νέα μας παραγωγική μονάδα στα Οινόφυτα Βοιωτίας με αυστηρές προδιαγραφές. **Συνοδεύονται από 5 χρόνια εγγύηση.**

NYFAN aluminum pergolas provide full protection in all seasons, upgrading your outdoor space aesthetically and functionally. They are characterized by the absolute reliability and the elegant design. They are manufactured in our new production unit in Inofyta of Viotia region with strict specifications. They come with a **5 year warranty.**



ΕΞΑΓΩΓΕΣ ΣΕ 20 ΧΩΡΕΣ
EXPORTS IN OVER 20 COUNTRIES



ΑΛΟΥΜΙΝΙΟ ΕΞΑΙΡΕΤΙΚΟΥ ΚΡΑΜΑΤΟΣ
100% FINE ALUMINUM ALLOYS



ΕΥΡΩΠΑΪΚΑ ΠΡΟΤΥΠΑ
EUROPEAN STANDARDS



Για να ζείτε και έξω σαν στο σπίτι σας

Your Outdoors Sense of Home

Βγείτε έξω. Απολαύστε τον φρέσκο αέρα και τον ήλιο. **Οι πέργκολες αλουμινίου NYFAN** είναι σχεδιασμένες με γνώμονα την ποιότητα και τη λειτουργικότητα και αποτελούν την ιδανική λύση ώστε να αναβαθμίσετε τον εξωτερικό σας χώρο, να τον μετατρέψετε σε ένα ευχάριστο καθιστικό και να απολαμβάνετε την κάθε στιγμή.

Είτε πρόκειται για κήπο, βεράντα, πισίνα ή χώρο στάθμευσης, η πέργκολα αλουμινίου NYFAN είναι ένας νέος τρόπος να αξιοποιήσετε τους εξωτερικούς σας χώρους.

Spend your time outdoors. Enjoy the fresh air and sun. **The NYFAN aluminum pergolas** are designed with reliability and functionality and they are your solution to transform a basic exterior space into a pleasant living area to be enjoyed at any time.

Whether it is a garden or a terrace, a poolside or a park, a NYFAN aluminum pergola will help you design a new way of living outdoors.



Η αξιόπιστη λύση για επαγγελματικούς χώρους

The reliable solution for your business space

Ένας επαγγελματικός χώρος οφείλει να είναι άψογος, να αποπνέει αξιοπιστία, ποιότητα, σταθερότητα.

Με τις **πέργκολες αλουμινίου NYFAN**, μπορείτε να το πετύχετε αυτό, καθώς αποτελούν τη σίγουρη λύση για τη σκίαση κάθε εξωτερικού, επαγγελματικού χώρου. Τα πάρκινγκ, οι βεράντες, οι εξωτερικές αυλές, οι τσάρτσες μπορούν να αναβαθμιστούν αισθητικά και λειτουργικά.

Με τις πέργκολες αλουμινίου NYFAN, οι εξωτερικοί χώροι μιας εταιρίας μπορούν να μεταμορφωθούν σε επαγγελματικά σημεία συνάντησης.

Your business space must be flawless and exude reliability, quality, stability. With **NYFAN aluminum pergolas**, you can achieve this, as they are the surefire solution for shading any outdoor, business space.

Parking lots, terraces, outdoor courtyards, roofs can be upgraded aesthetically and functionally.

With NYFAN aluminum pergolas, a company's outdoor space can be transformed into a professional meeting point.

Προστασία και τις 4 εποχές του χρόνου

All Season Outdoor Protection

- Απόλυτη σκιά χάρη στο ύφασμα Black out PVC
- Κάλυψη μεγάλων επιφανειών με ένα σύστημα έως και 130m²
- Προστασία από βροχή χάρη στο 100% αδιάβροχο ύφασμα
- Σύστημα διαχείρισης υδάτων με ενσωματωμένη υδρορροή και απορροή
- Ενσωματωμένος φωτισμός LED με αυξομείωση έντασης
- Προσαρμογή στις ανάγκες σας. Όλες οι πέργκολες κατασκευάζονται ακριβώς στις διαστάσεις και στον τύπο που σας εξυπηρετεί.
- Στα χρώματα που επιθυμείτε. Διαλέξτε ανάμεσα σε μία μεγάλη ποικιλία υφασμάτων και επιλέξτε το χρώμα σκελετού που ταιριάζει στο χώρο σας.
- Συμβατές με το έξυπνο σπίτι. Όλες οι πέργκολες NYFAN είναι εξοπλισμένες με ηλεκτροκινητήρα τεχνολογίας io της SOMFY.
- Total shade thanks to our Black out PVC cloth
- Large surfaces cover with one system up to 130 sqm
- Protection from rain thanks to the 100% waterproof cloth
- Water management with integrated gutter and water runoff
- Integrated LED lighting with dimmer
- Customized to your needs. Every pergola is manufactured according to the dimensions and type that suits you best
- With the colors you desire. Choose from an extensive collection of cloth and select the powder coating RAL which suits best to your space
- Compatible with your smart home. Every NYFAN pergola comes equipped with io SOMFY motor technology

62



ΣΧΕΔΙΑΣΤΙΚΕΣ ΛΕΠΤΟΜΕΡΙΕΣ / DESIGN DETAILS

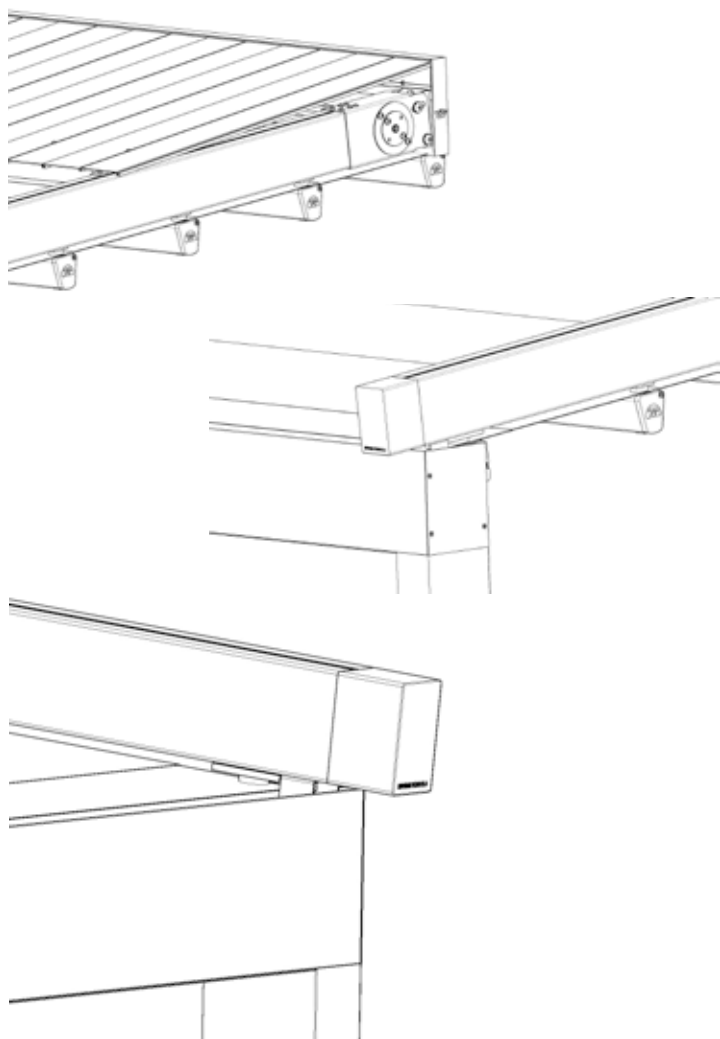

ΜΙΑ ΣΤΙΒΑΡΗ ΚΑΤΑΣΚΕΥΗ A SOLID STRUCTURE

Τα εξαρτήματα που χρησιμοποιούμε για τη **NYFAN PERGOLA** είναι **100% αλουμίνιο, INOX μέταλλα & πλαστικά υψηλής ποιότητας**, σχεδιασμένα έτσι ώστε να προσδίδουν στιβαρότητα στην πέργκολα και αντοχή στο χρόνο.

The components used in **NYFAN PERGOLA** are **100% aluminum, INOX steel and high quality plastics**, designed for a robust structure that lasts through time.





Pergola MUSTANG

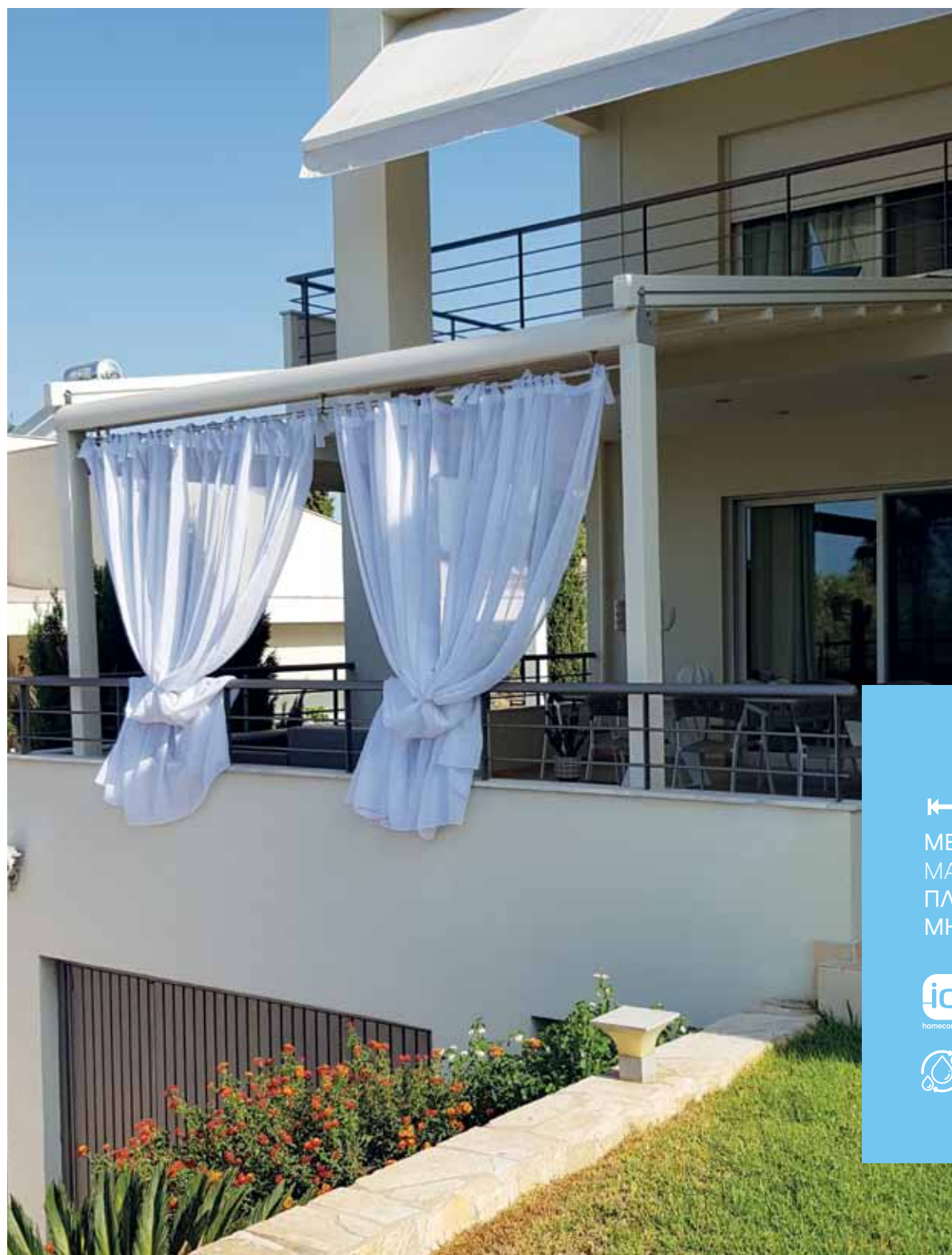

65



ΜΕΓΙΣΤΕΣ ΔΙΑΣΤΑΣΕΙΣ
MAXIMUM DIMENSIONS
ΠΛΑΤΟΣ / WIDTH: 13,5m
ΜΗΚΟΣ / LENGTH: 7m



SOMFY IO



ΔΙΑΧΕΙΡΙΣΗ ΥΔΑΤΩΝ

Η **Pergola MUSTANG** αποτελεί την ιδανική λύση για την αυλή, τη βεράντα σας ακόμη και το μπαλκόνι σας. Ο σχεδιασμός της και το φινιρίσμα της θα ταιριάξουν τέλεια με το χώρο σας.

Pergola MUSTANG is the ideal solution for your yard or your veranda or even your balcony. Its design and finish will fit perfectly to your space.

ALL SEASONS PROTECTION



Pergola JUMBO



ΜΕΓΙΣΤΕΣ ΔΙΑΣΤΑΣΕΙΣ
MAXIMUM DIMENSIONS
ΠΛΑΤΟΣ / WIDTH: 13,5m
ΜΗΚΟΣ / LENGTH: 10m



SOMFY IO



ΔΙΑΧΕΙΡΙΣΗ ΥΔΑΤΩΝ



Η Pergola JUMBO χάρη στα μεγάλα προφίλ αλουμινίου που διαθέτει μπορεί να καλύψει επιφάνειες έως και 135m². Είναι η κατάλληλη επιλογή για ένα χώρο εστίασης με μεγάλες επιφάνειες.

Pergola JUMBO thanks to its large aluminum profiles can cover surfaces up to 135sqm. It is the optimal choice for ho.re.ca. spaces when there is need to cover extended surfaces.

Pergola ROUND



ΜΕΓΙΣΤΕΣ ΔΙΑΣΤΑΣΕΙΣ
MAXIMUM DIMENSIONS
ΠΛΑΤΟΣ / WIDTH: 13m
ΜΗΚΟΣ / LENGTH: 6,5m



Πέργκολα αλουμινίου με καμπυλωτούς οδηγούς,
διαθέσιμη σε πολλές παραλλαγές για ένα ξεχωριστό
αισθητικό αποτέλεσμα.

Aluminum pergola with curved guides, available in
different variants for a distinctive aesthetic result.

ALL SEASONS PROTECTION



Pergola CAMARO

Η Pergola CAMARO με τις τετράγωνες και επίπεδες επιφάνειες συνδυάζεται αρμονικά με κάθε σύγχρονο αρχιτεκτονικό στυλ.

Pergola CAMARO with its square and flat surfaces is harmoniously combined with every modern architectural style.



ΜΕΓΙΣΤΕΣ ΔΙΑΣΤΑΣΕΙΣ
MAXIMUM DIMENSIONS
ΠΛΑΤΟΣ / WIDTH: 5m
ΜΗΚΟΣ / LENGTH: 7m



SOMFY IO



ΔΙΑΧΕΙΡΙΣΗ ΥΔΑΤΩΝ



68





NYFAN
PERGOLA



Pergola BRIDGE

Κρεμαστή πέργκολα για μήκη έως 6,5 μέτρα. Μίνιμαλ σχεδιασμός με προαιρετικές ράβδους στήριξης από INOX.

Hanged pergola for projections up to 6,5m. Minimal design with optional INOX support rods.



ΜΕΓΙΣΤΕΣ ΔΙΑΣΤΑΣΕΙΣ
MAXIMUM DIMENSIONS
ΠΛΑΤΟΣ / WIDTH: 13m
ΜΗΚΟΣ / LENGTH: 6,5m









**Οι εγκαταστάσεις μας
σε Αθήνα και Οινόφυτα Βοιωτίας.**

Our facilities in Athens - Greece
and Oinofyta industrial area.



ΟΛΛΑΝΔΙΚΑ ΤΕΝΤΟΠΑΝΑ

40
χρόνια
Σμαζι

NYFAN

FOR A LIFETIME.

ΓΙΑ ΜΙΑ ΖΩΗ.



www.nyfan.gr



ΟΛΛΑΝΔΙΚΑ ΤΕΝΤΟΠΑΝΑ